

HTW

QUALITY COMFORT EVERYWHERE

- ES** MANUAL DE USUARIO E INSTALACIÓN
- EN** OWNER'S AND INSTALLATION MANUAL
- FR** MANUEL DE L'UTILISATEUR ET D'INSTALLATION
- PT** MANUAL DO UTILIZADOR E INSTALAÇÃO
- IT** MANUALE UTENTE E INSTALLAZIONE

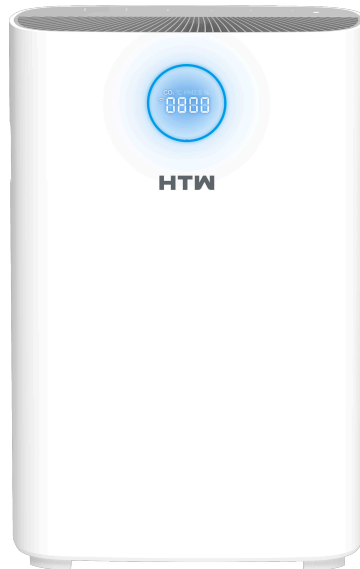

**PURIFICADOR DE AIRE | AIR PURIFIER | PURIFICATEUR
D'AIR | PURIFICADOR DE AR | PURIFICATORE D'ARIA**

SPACE PLUS

HTWPUR36SPAPL | HTWPUR60SPAPL

Por favor lea atentamente este manual antes de usar este producto.

Please, read carefully this manual before using the product.

Avant d'utiliser l'équipement, lisez attentivement les instructions.

Por favor leia atentamente este manual antes de usar o equipamento.

Per favore leggere attentamente questo manuale prima di utilizzare questo prodotto.

Gracias | Thank you | Merci | Obrigado | Grazie



ESPAÑOL

**MANUAL DE USUARIO
E INSTALACIÓN**

PURIFICADOR DE AIRE

SPACE PLUS

HTWPUR36SPAPL | HTWPUR60SPAPL

Contenido

1	Nota de seguridad	3
---	-------------------------	---

2	Introducción al producto	5
	Panel de control.....	6
	Otros elementos de la caja	6

3	Antes del uso	7
	Registre la fecha de inicio de uso en la etiqueta	7
	Conocer el indicador de calidad del aire	7
	Método de desmontaje e instalación del panel de entrada de aire	8
	Lugares de colocación del purificador de aire	8
	Instalar filtro	9
	Filtros y funciones	11

4	Cómo utilizar	13
	Panel de control	13
	Enchufar a la corriente	13
	Arranque del purificador de aire	13
	Modo automático	14
	Modo noche	14
	Ajuste de la velocidad del viento	14
	Función de temporización	14
	Función WiFi	14
	Función UV (función de iones negativos)	15
	Reinicio	15
	Indicador de calidad del aire	15

6	Limpieza y mantenimiento	16
	Limpiar el purificador de aire	16
	Sensor de calidad del aire limpio	16
	Limpiar el prefiltro	17
	Pasos de la operación	17
	Reemplace los filtros	19
	Operación	19
	Sin uso durante mucho tiempo.....	21
	Tiempo de referencia para el reemplazo del filtro	21

6	Manejo de fallos	22
---	------------------------	----

7	Adicional	23
	Garantía y servicio	23
	Pedido de piezas o accesorios	23
	Seleccionar accesorios	23
	Reciclaje	23

8	Guía de uso del WiFi	14
---	----------------------------	----

Nota de seguridad

Para evitar posibles daños a usted u otras personas o daños financieros, asegúrese de prestar atención a las siguientes precauciones de seguridad.

Si el cable de alimentación de la máquina está dañado, debe confiar a los fabricantes de la máquina, el centro de servicio de mantenimiento o los técnicos calificados que lo cambiarán en caso de peligro.



Advertencia



No toque el enchufe con las manos mojadas.

No tocar con manos húmedas

De lo contrario, puede provocar una descarga eléctrica.



Antes de limpiar el aparato, asegúrese de apagarlo.

Tirar del enchufe

De lo contrario, el purificador de aire puede encenderse repentinamente y provocar una descarga eléctrica.



Está prohibido usar más potencia o dispositivos conectados de valor especificado. Sólo se permiten 220V de corriente alterna.

Prohibido!

Usar un enchufe universal o exceder el valor especificado del equipo puede causar sobrecalentamiento y provocar un incendio.



Antes de encender el purificador de aire, inserte el enchufe completamente en el enchufe.

Si no se inserta completamente en el enchufe, se pueden producir descargas eléctricas y sobrecalentamiento o un incendio.

- No utilice un enchufe dañado o una toma de corriente floja.



No cause daños en la línea de alimentación y enchufe.

Prohibido!

En el uso de la máquina, no ate los cables. El uso de cables rotos puede causar descargas eléctricas, cortocircuitos o incendios.

- Prohibido el corte, la modificación, la distorsión excesiva, la torsión, tirar del cable o poner peso sobre los cables o enchufes.



Limpie el enchufe regularmente.

La acumulación de polvo en el enchufe de alimentación y la humedad pueden dañar el aislamiento de la parte del enchufe y provocar un incendio.

- Saque el enchufe de alimentación, luego limpie con un paño seco (¡prohibido usar un paño húmedo!).
- Recuerde tirar del enchufe de alimentación si no lo usa durante mucho tiempo.



Prohibido desmontar o modificar el purificador de aire.

Prohibido desmontar

De lo contrario, puede causar una descarga eléctrica, fallo o incendio.



Prohibidos varillas u otros metales colocados en la salida o entradas.

Prohibido!

De lo contrario, puede afectar las partes internas y provocar descargas eléctricas o daños.

Nota de seguridad

Atención

Si ocurre cualquier situación como las siguientes, apague la máquina.

- Un interruptor no funciona.
- Un disyuntor o fusible quemado.
- El cable de alimentación o enchufe están calientes de forma anormal.
- Hay olor a quemado o un sonido/vibración anormal.
- Cualquier otra anomalía o falla.



Atención



Prohibido!

Se prohíbe el uso de solventes como benceno o diluyentes para limpiar el purificador de aire. Evite el contacto con insecticidas.

De lo contrario, el purificador de aire puede romperse y causarse daños, incluso cortocircuitos, lo que puede provocar descargas eléctricas o incendios.



Saque el enchufe de alimentación, debe sostener el enchufe, en lugar de tirar de los cables.

De lo contrario, puede provocar un cortocircuito, y provocar un incendio o una descarga eléctrica, accidentes o lesiones.



Prohibido!

Prohibición de la presencia de partículas de grasa cerca del purificador de aire.

Dentro de la cocina, puede reducirse la vida útil del filtro purificador de aire.

- El purificador de aire no debe usarse como equipo de ventilación o extracción.



No húmedo!

Prohibido usar en lugares de alta temperatura, húmedos o mojados, como el baño.

El purificador de aire puede tener fugas, provocar descargas eléctricas o accidentes de incendio.



Lejos del fuego!

No use sustancias volátiles o materiales combustibles, como tabaco o cerillas, cuyas partículas puedan flotar cerca de la máquina.

Lejos del fuego! De lo contrario, puede provocar un incendio.



Prohibido!

Prohibido utilizar el purificador de aire en el interior con pesticidas para fumigación.

Los residuos químicos podrían acumularse dentro de la máquina y luego liberarse a la salida, dañando su salud.

- Después de usar pesticidas, deje el espacio bien ventilado antes de usar el purificador de aire.



Este aparato puede ser utilizado por niños de 8 años en adelante y personas con capacidades físicas, sensoriales o mentales reducidas o falta de experiencia y conocimiento si se les ha dado supervisión o instrucciones sobre el uso del aparato de manera segura y entienden los peligros involucrados.

Los niños no deben jugar con el aparato. La limpieza y el mantenimiento del usuario no deben ser realizados por niños sin supervisión.



No húmedo!

El cuerpo mojado está prohibido.

De lo contrario, puede provocar una descarga eléctrica y un incendio debido a un cortocircuito.

Introducción al producto

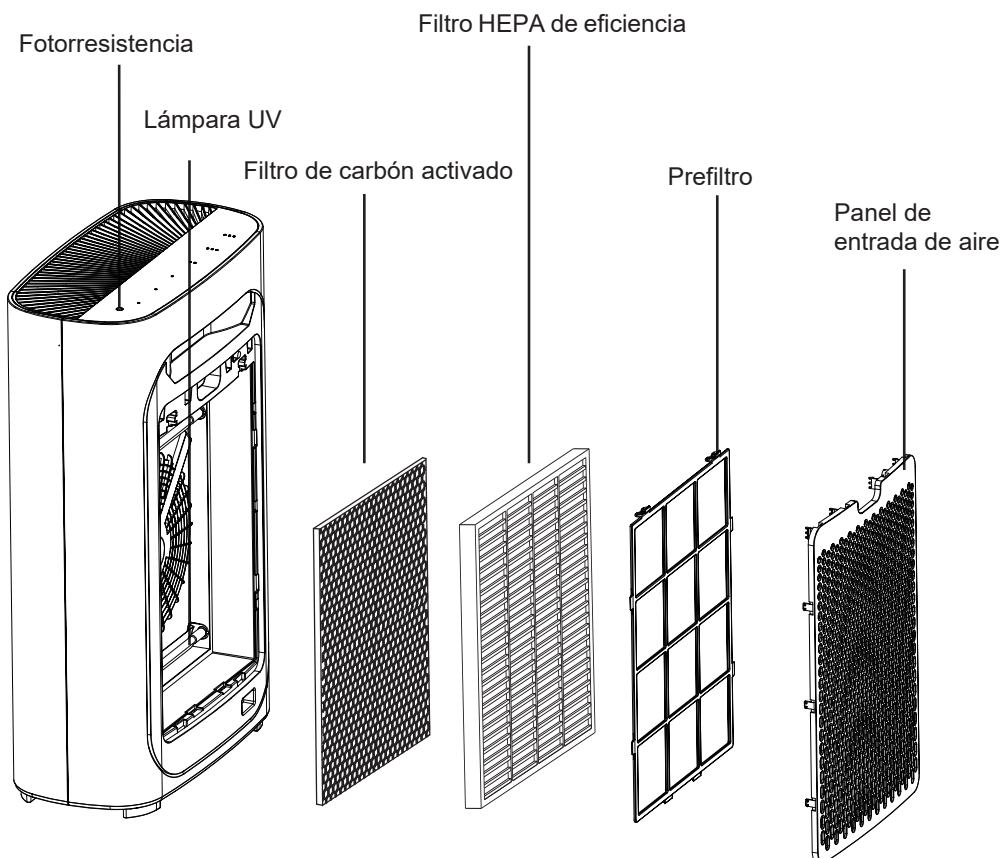
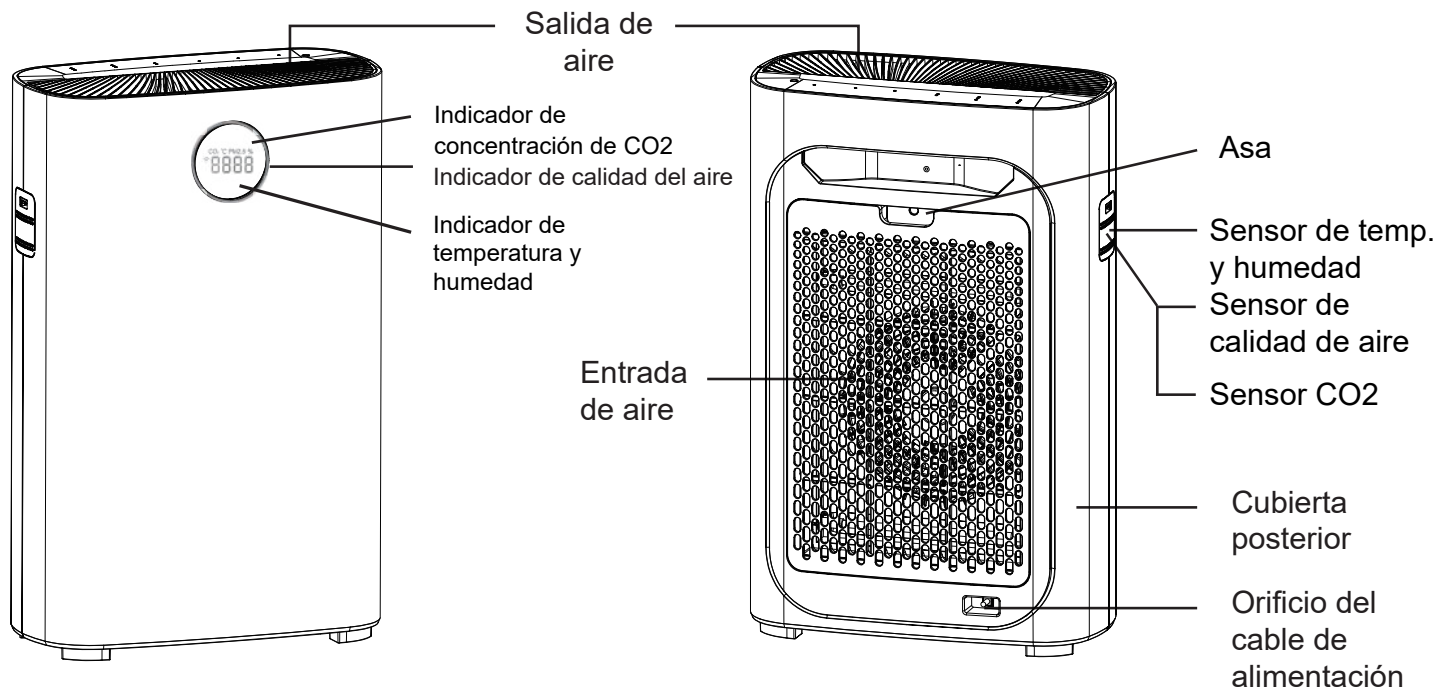

Introducción al producto

Panel de control

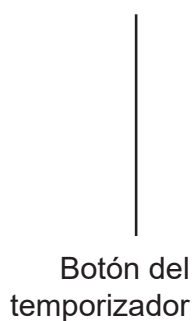

Botón de modo



Botón UV



Botón de restauración



Botón de encendido

Ajuste de la velocidad del viento

Otros elementos de la caja

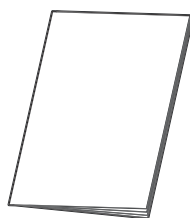

Manual de usuario

Indicador de la calidad del aire

	Azul	(PM2.5=0~50)	Perfecto
	Verde	(PM2.5=50 ~ 100)	Bueno
	Lila	(PM2.5=100 ~ 150)	Normal
	Rojo	(PM2.5=150 ~)	Malo

**Aviso: presione el botón de restauración si desea apagar la luz indicadora de calidad del aire.
(Pantalla digital PM2.5 solo como referencia)**

Antes del uso

Registre la fecha de inicio de uso en la etiqueta

Para reemplazar el filtro a tiempo, antes de usar el purificador de aire, mantenga la fecha registrada en la parte posterior de la placa de identificación para lograr el mejor rendimiento.

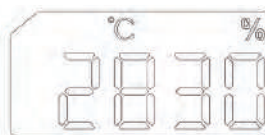
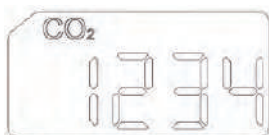
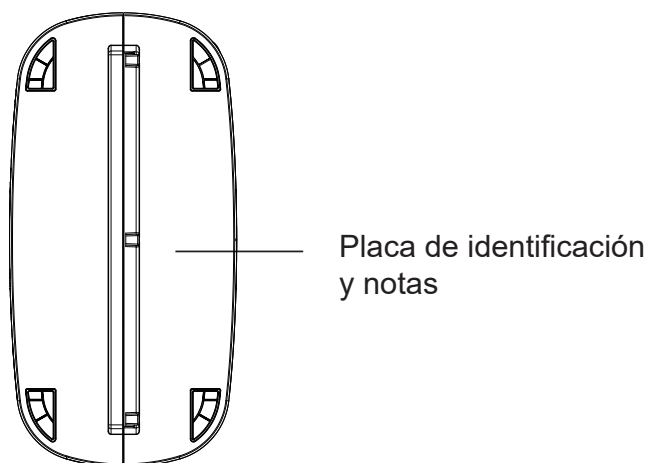

Según CO₂-PM 2.5-Temperatura y Humedad-CO₂,
Se mostrará sucesivamente, cada valor muestra 6S.

Nota: Los valores de temperatura y humedad se muestran simultáneamente.

Consejos

Después de retirar el paquete de plástico de cada filtro, el filtro HEPA de eficiencia y el filtro de carbón activado deben reemplazarse una vez al año.

El filtro del fotocatalizador debe reemplazarse cada tres años, después de un período de tiempo, en caso de exposición a la luz solar durante más de 2 horas.

Conocer el indicador de calidad del aire

El indicador de calidad del aire puede reflejar las condiciones de calidad del aire, consulte la página específica 6 y la página 14.

Conocer la concentración de CO₂

Se mostrará la concentración de CO₂ en el interior. Si el valor alcanza los 800 PPM, debe abrir la ventana o la puerta para dejar entrar aire fresco.

Antes del uso

Método de desmontaje e instalación del panel de entrada de aire.

1 Método de extracción del panel de entrada de aire.

Sujete la ranura a ambos lados del panel de entrada de aire, luego tire suavemente hacia arriba.

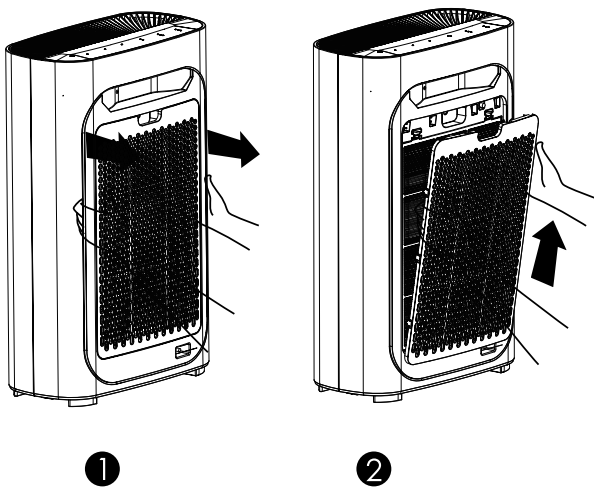

2 Método de instalación del panel de entrada de aire.

Vuelva a instalar el panel de entrada de aire, alinee e insértelo en la ranura fija, y luego empújelo suavemente hacia arriba.

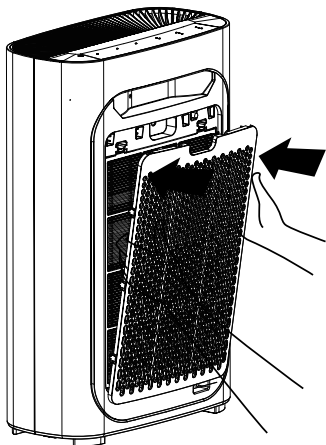

Lugares de colocación del purificador de aire.

Para que el aire de su habitación logre un buen efecto en ambos lados del ciclo, asegúrese que el espacio entre la entrada de aire y la pared es de al menos 50 cm, y la salida de aire de al menos 10 cm. Mantenga la unidad a 1 metro de distancia de la televisión, la radio, etc.

No coloque el enchufe de alimentación junto al televisor, la radio y otros enchufes de alimentación eléctrica insertados en la misma toma de corriente (de lo contrario, puede causar fluctuaciones de pantalla y ruido generado)

- La colocación a largo plazo en los mismos sitios puede ensuciar las paredes.
- Para garantizar que las máquinas tengan una ventilación adecuada y la máxima eficiencia, no interfiera con la salida y la entrada de aire.

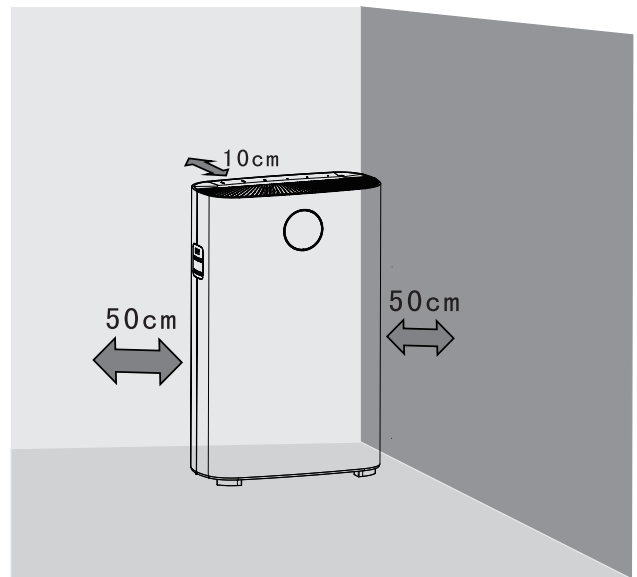

Antes del uso

Instalar filtro

Información

Retire todos los envoltorios de todos los filtros de la máquina antes de usar el purificador de aire, de acuerdo con las instrucciones a continuación.

⚡ Atención

- Asegúrese de haber desconectado los enchufes de alimentación antes de la instalación, el mantenimiento y el transporte.
- No opere el purificador de aire sin los filtros.
- Retire el envoltorio de cada filtro antes de usar.

💬 Consejos

Puede colocar el purificador en la pared para mejorar la estabilidad al quitar o instalar los filtros.

Pasos

Cuando utilice por primera vez este purificador de aire, instale los filtros correctamente como se indica a continuación.

1. Retire todos los envoltorios y coloque el purificador en el suelo seco, estable y horizontal.

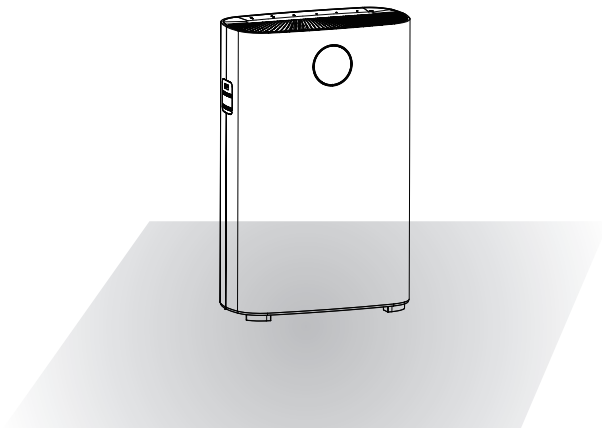

2. Sujete las ranuras a ambos lados del panel de entrada de aire, luego tire suavemente hacia arriba.

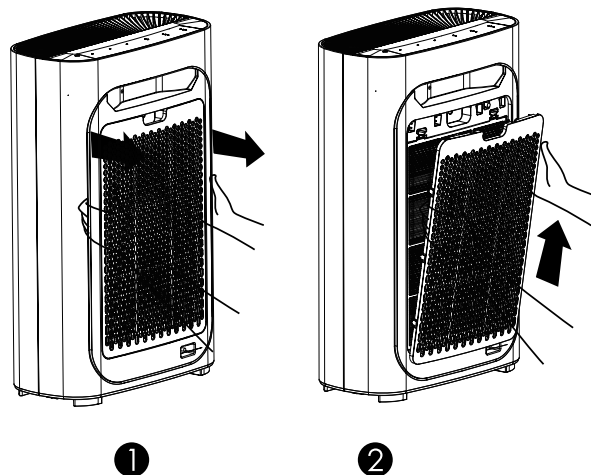

3. Saque todos los filtros de este purificador.

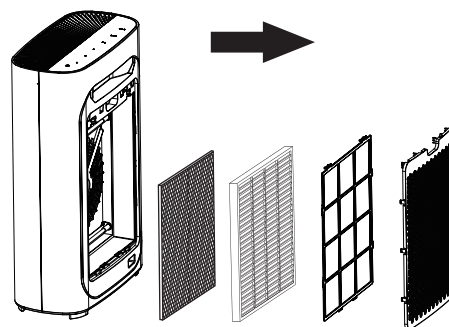

4. Quite todos los envoltorios.

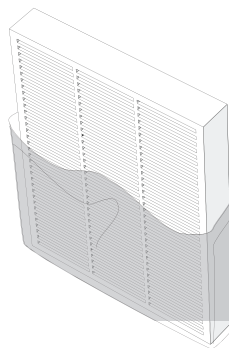

Antes del uso

5. Instale todos los filtros en orden.

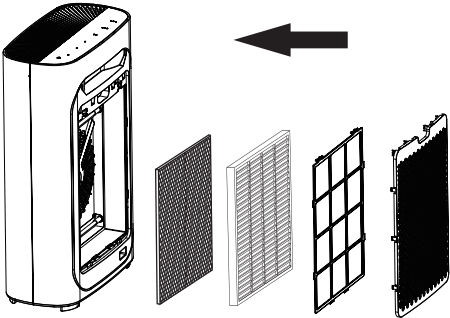

6. Instale el prefiltro como las instrucciones.

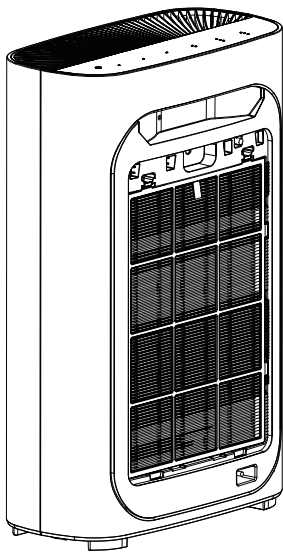

7. Instale el panel de entrada de aire nuevamente. Alinéelo e insértelo en las ranuras fijas, luego empújelo suavemente.

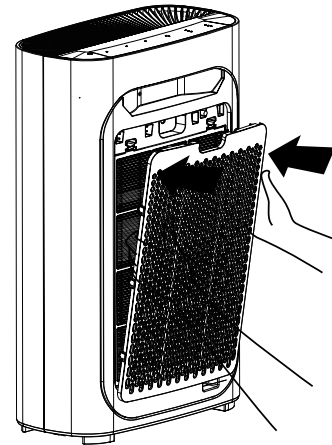

 Consejos

Tenga cuidado al instalar el panel de entrada de aire.

Antes del uso

Filtros y funciones

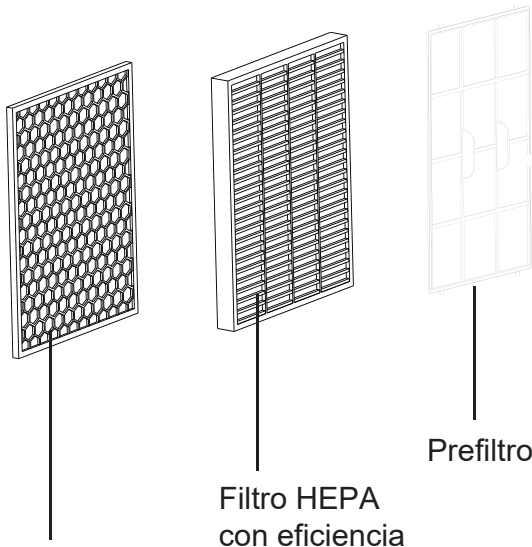

Filtro de carbón activo+ filtro fotocatalizador

Filtro HEPA con eficiencia

Prefiltro

Sistema de purificación de 4 puntos, puede purificar efectivamente el aire y hacer la vida más saludable.

Uno: Prefiltro

Dos: Filtro HEPA con eficiencia

Tres: Filtro de carbón activo

Cuatro: Lámpara UV

Uno: Prefiltro

Use un filtro de malla de micras, bloquee efectivamente las partículas fibrosas de 2.5 mm, tasa de bloqueo > 99.9%. Se puede limpiar fácilmente decenas de miles de veces.

Previene de las partículas más grandes como el pelo de mascotas, caspa y polvo grueso, etc. Puede aumentar la vida útil de los siguientes filtros.

Dos: Filtro HEPA con eficiencia

La tasa de eliminación de las partículas menores a 0.3 micras del flujo de aire pueden llegar hasta el 99.9%. Propagación de alérgenos y bacterias en el flujo de aire, como polen, contaminación y virus.

Tres: Filtro de carbón activo

Eliminación de compuestos orgánicos volátiles, como humo ajeno y tipos de gases contaminantes.

Cuatro: lámpara UV

Elimina eficazmente una variedad de bacterias y virus comunes, inhibe la producción de bacterias y virus.

Antes del uso

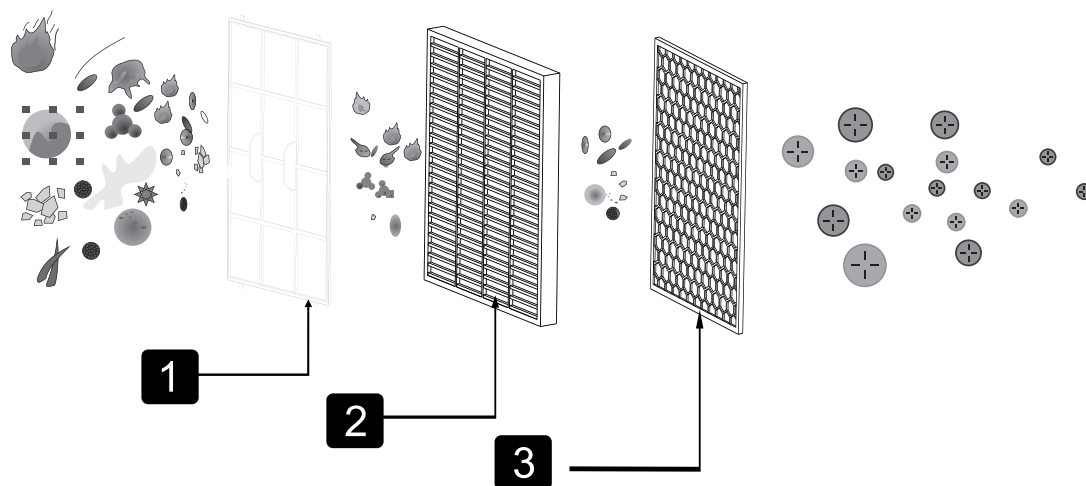

Consejos

El voltaje del gatillo de la lámpara UV de cátodo frío es de solo 500v, no produce ozono, puede usarlo de manera segura.

+ Alérgenos



Polvo grueso



Pelo dañado



Partículas



Caspa



Polvo



Polen



Pelo de animal



Humo



Ácaros del polvo



Olor



Sustancias químicas

Cómo utilizar

Panel de control

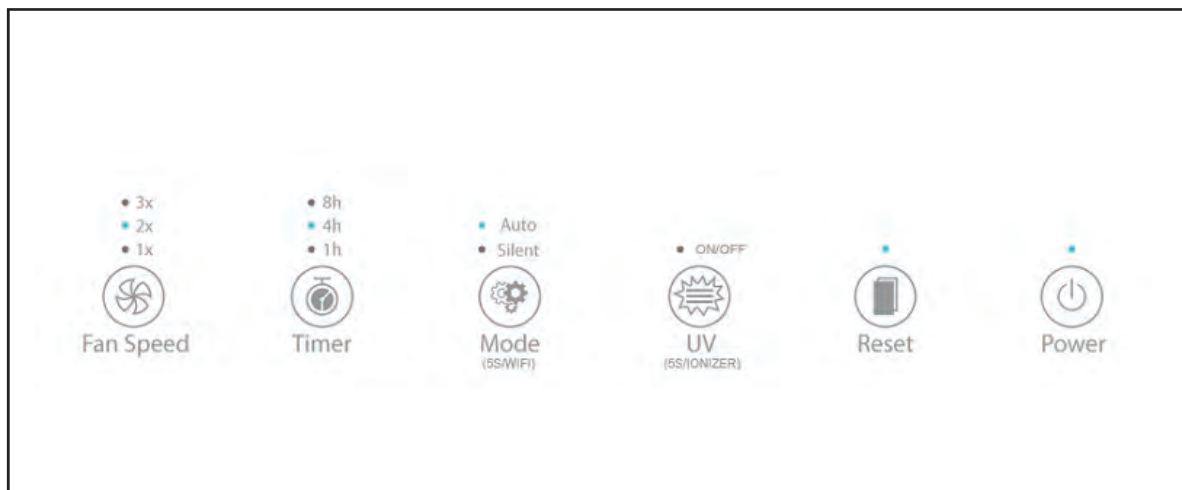

Enchufar a la corriente

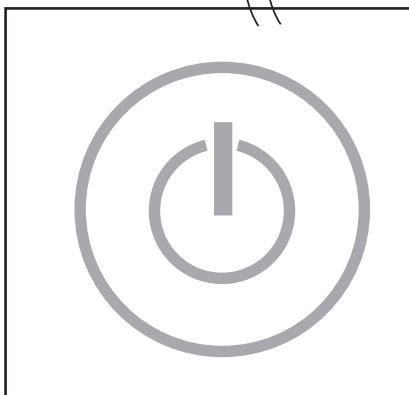
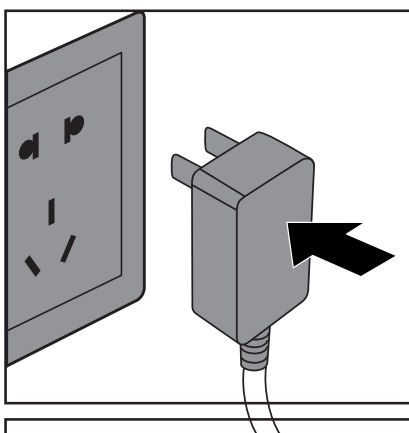

Enchufe a la corriente. La música comienza y todas las luces parpadean 3 veces consecutivamente, luego todas las luces se apagan, dejando sólo activa la luz indicadora de encendido en rojo, ingrese al modo de espera.

Arranque del purificador de aire

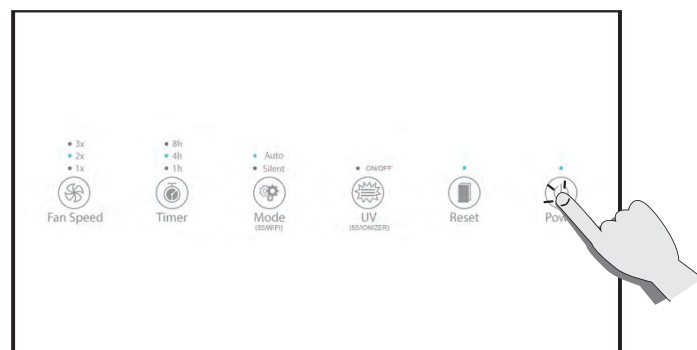





Presione el botón de encendido para ingresar al modo automático con las luces encendidas.

Cuando la máquina arranca, la luz indicadora de calidad del aire parpadeará lentamente y comenzará a detectar la calidad del aire después de precalentarse durante 5 segundos.

Cuando se inicia el modo automático, detectará la calidad del aire automáticamente.

Cómo utilizar

Indicador de la calidad del aire

	Azul	(PM2.5=0~50)	Perfecto
	Verde	(PM2.5=50 ~ 100)	Bueno
	Lila	(PM2.5=100 ~ 150)	Normal
	Rojo	(PM2.5=150 ~)	Malo

Aviso: presione el botón de restauración, si necesita apagar la luz del sensor de calidad del aire.

Modo automático

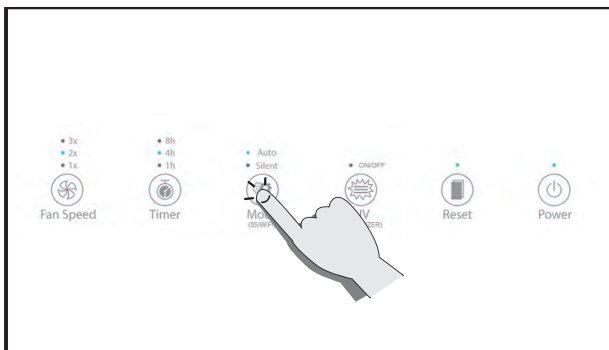

Al encenderlo, se detectará automáticamente la calidad del aire. Al elegir el modo automático, obtendrá la velocidad de ventilador más adecuada.

Modo noche

El modo noche, tiene un sensor radial incorporado, que detectará la intensidad de la luz. Si la intensidad de la luz es insuficiente, todas las luces de la máquina se atenuarán y, al mismo tiempo, la máquina cambiará automáticamente a modo de operación silencioso, para no perturbar su descanso por la noche.

Ajuste de la velocidad del viento

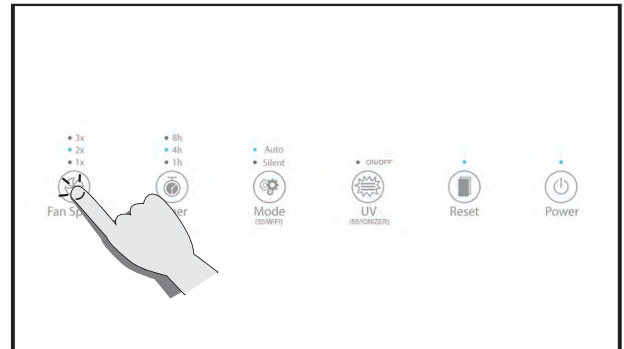

La velocidad del viento se puede seleccionar en uno, dos, tres grados.

Función de temporización

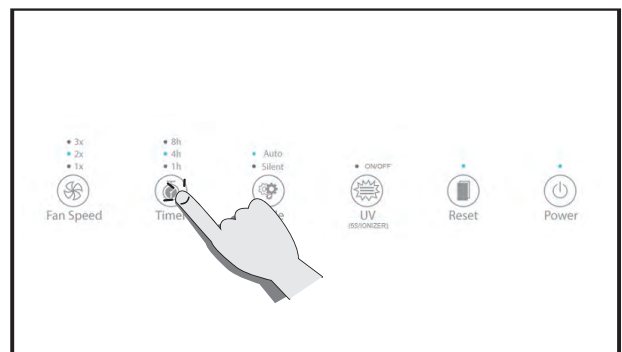

Toque esta tecla para cambiar el tiempo entre 1h, 4h y 8h.

Función WiFi

Reinicie el equipo y mantenga presionado durante 5 segundos el botón Mode para encender la función WIFI. Para más información de sincronización ver la guía de uso del WIFI que encontrará en este mismo manual.

Cómo utilizar

Función UV (función de iones negativos)

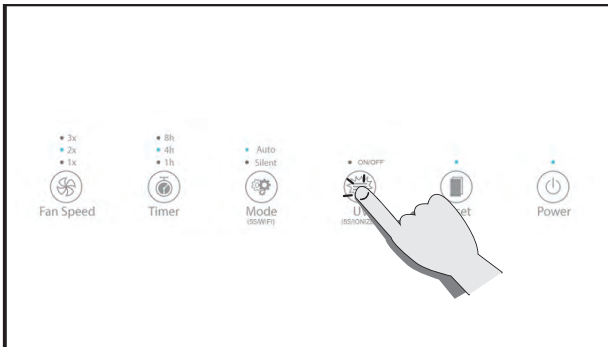

Presione el botón UV para abrir la lámpara UV. Mantenga presionado durante 5 segundos para activar o desactivar la función de ionizador (la función de ionizador se abre automáticamente cuando la máquina está encendida)

Reinicio

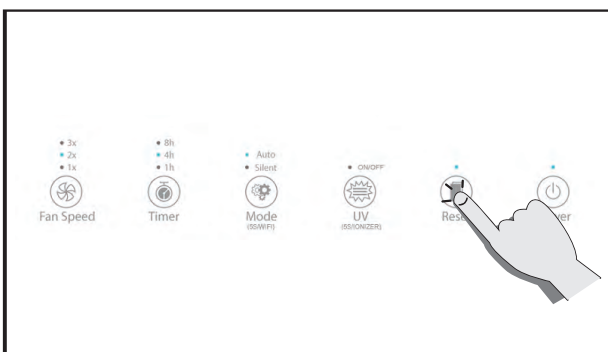

Reinicie la máquina presionando el botón durante al menos cinco segundos (esta función solo está disponible después de que el reemplazo del filtro sea recordado).

Indicador de calidad del aire

Gire este botón para abrir / cerrar el indicador de color de calidad del aire.

Limpieza y mantenimiento

Asegúrese de sacar el enchufe antes de limpiarlo.

No ponga el producto en agua u otro líquido. No utilice gases corrosivos o inflamables (por ejemplo, lejía o alcohol) para limpiar ninguna parte del producto.

Sólo el prefiltro se puede limpiar con agua, otros filtros no.



Limpiar el purificador de aire

Limpe la medial y el lateral regularmente para evitar la acumulación de polvo.

1. Use un paño suave y seco para limpiar el polvo.
2. Use un paño suave y seco para limpiar la entrada y la salida.

Sensor de calidad del aire limpio

Limpe el sensor de calidad del aire cada dos meses para asegurarse de que el purificador funcione con el mejor rendimiento. Si el purificador se usa en ambientes polvorientos, límpielo con más frecuencia.

Atención

Cuando la humedad interior es muy alta, el indicador de calidad del aire puede estar formando condensado. Entonces, incluso si la calidad del aire es buena, el indicador también puede indicar una mala calidad del aire, en este caso, debe limpiar el indicador de calidad del aire o usar cualquier configuración de velocidad manual.

1. Use un cepillo suave para limpiar la entrada / salida del sensor de calidad del aire.

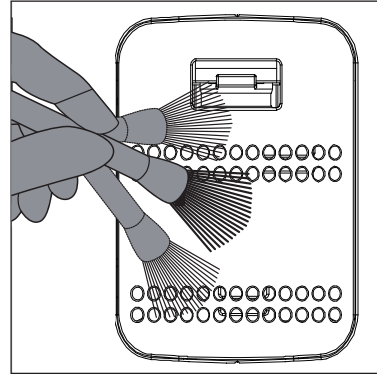

2. Retire la cubierta protectora del sensor de calidad del aire.

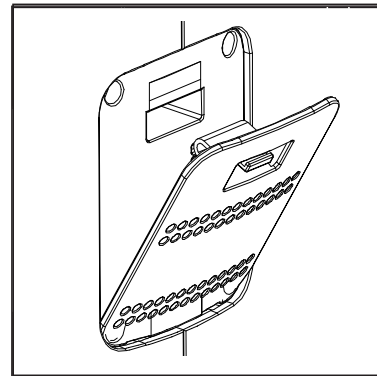

3. Limpe ligeramente el sensor de calidad del aire, la entrada y la salida con bastoncillos de algodón húmedos.

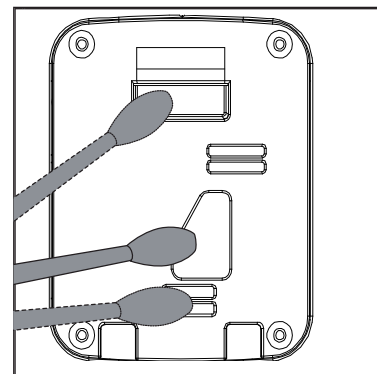

4. Séquelo con bastoncillos de algodón secos.

5. Vuelva a colocar la cubierta protectora del sensor de calidad del aire.

Limpieza y mantenimiento

Limpie el prefiltro

Información

Para lograr el mejor rendimiento, limpie y realice el mantenimiento del prefiltro cada dos meses (aproximadamente 480 horas) desde el principio de su uso.

Según una frecuencia promedio de 8 horas al día, 7 días a la semana, mantenga la máquina funcionando en el entorno doméstico.

Mantenimiento externo: use un paño húmedo (o un detergente suave) para limpiar la superficie y evitar la acumulación de polvo.

Apague el purificador de aire y desconecte el enchufe antes de la limpieza y el mantenimiento.

Sólo se puede limpiar el prefiltro, otros filtros no.

⚡ Atención

Utilice una aspiradora de baja potencia, evitando que el filtro se dañe.

💬 Consejos

Antes de colocar cada filtro en la máquina, retire el embalaje de plástico y asegúrese de que las etiquetas de los filtros estén hacia afuera.

Pasos de la operación

1. Apague la alimentación para detener el purificador de aire.

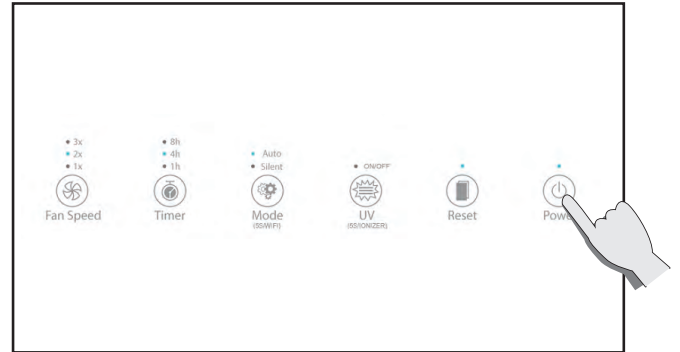

2. Saque el enchufe de la corriente.

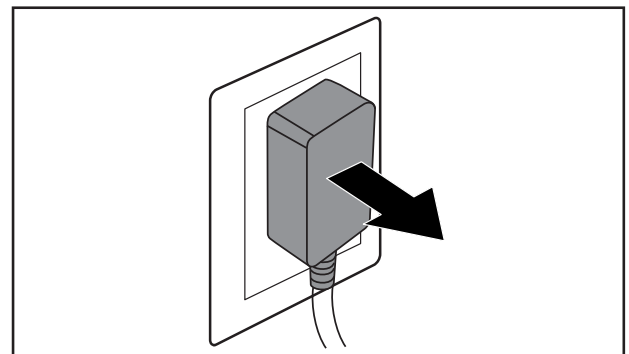

3. Sujete la ranura a ambos lados del panel frontal y tire hacia afuera. Luego retírelo hacia arriba.

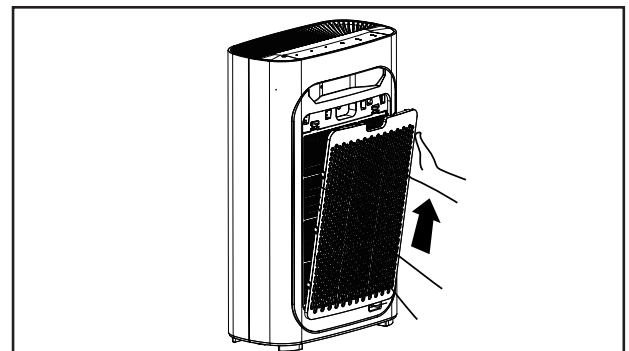

Limpieza y mantenimiento

4. Extraiga la parte sobresaliente del filtro de gasa antes de limpiarlo.

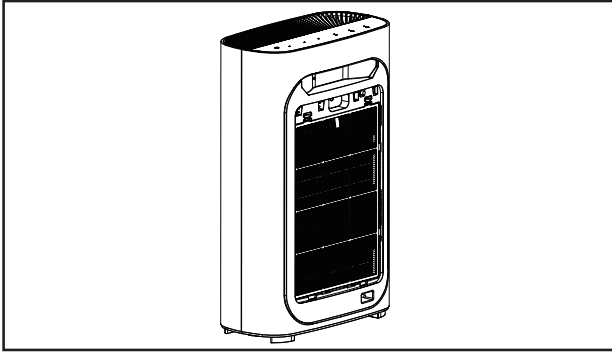

7. Vuelva a instalar la placa frontal, alinee e inserte en la ranura fija, luego empuje suavemente hacia arriba.

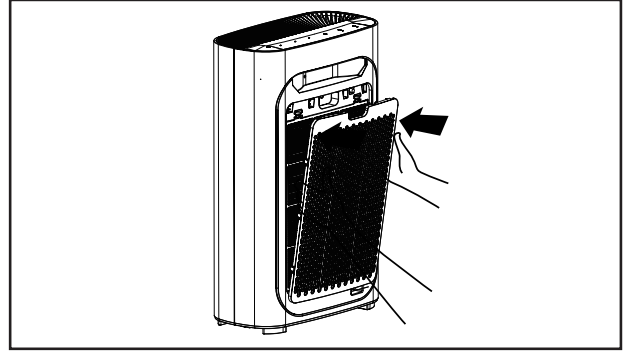

5. Use un cepillo suave o una aspiradora para eliminar partículas. Use agua o agua jabonosa para limpiar el filtro, luego colóquelo en la máquina cuando esté completamente seco.

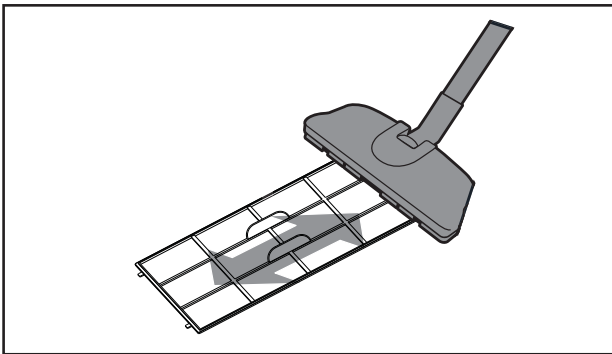

8. Enchúfelo.

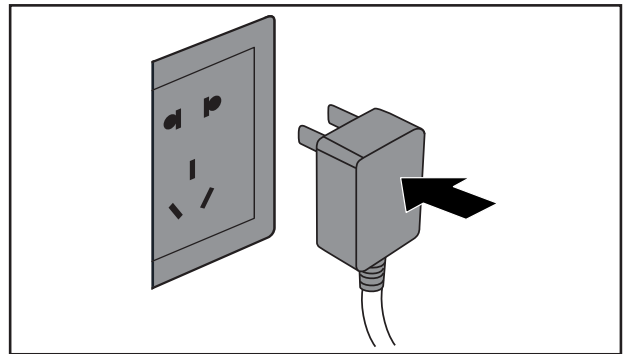

6. Vuelva a colocar el prefiltro en el purificador de aire.

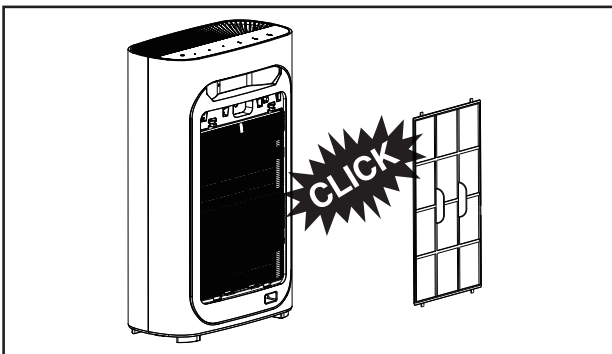

9. Encienda la alimentación y el purificador de aire.



Limpieza y mantenimiento

Reemplace los filtros



El recordatorio de reemplazo del filtro se produce cuando la máquina funciona normalmente durante más de 1600 horas, y las luces de encendido parpadean lentamente (las luces rojas parpadean cuando está en espera, las luces azules parpadean cuando está funcionando).

Después de que se muestre la luz indicadora de reemplazo del filtro, la máquina aún puede funcionar.

⚡ Atención

Apague la alimentación y desconecte el enchufe antes de reemplazar el filtro.

💬 Consejos

Retire todo el embalaje de plástico de cada filtro antes de colocarlo en la máquina, para asegurarse de que la etiqueta del filtro esté hacia afuera.

Operación

1. Recuerde reemplazar el filtro.



2. Apague la alimentación, luego retire el enchufe de alimentación.

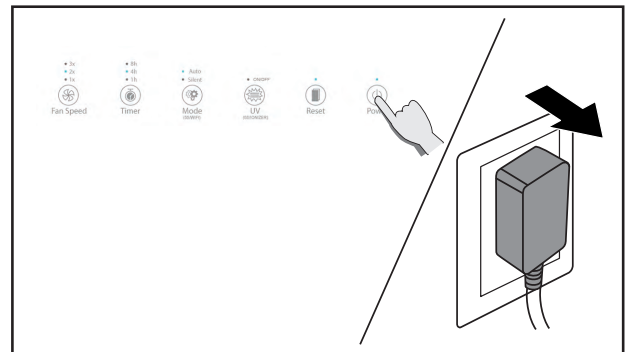

3. Sujete las ranuras de ambos lados del panel frontal, luego tire suavemente hacia arriba.

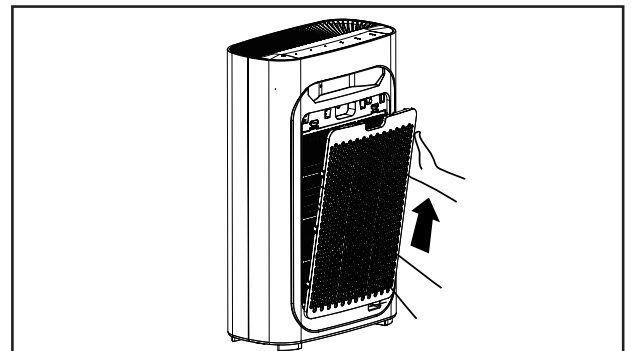

Limpieza y mantenimiento

4. Quite todos los filtros del interior.

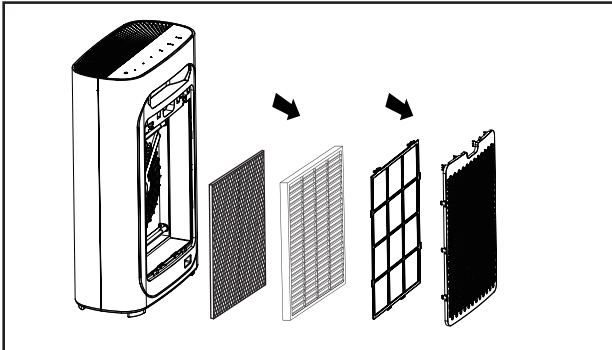

5. Retire todo el paquete de plástico de los filtros y vuelva a colocarlo en el purificador.

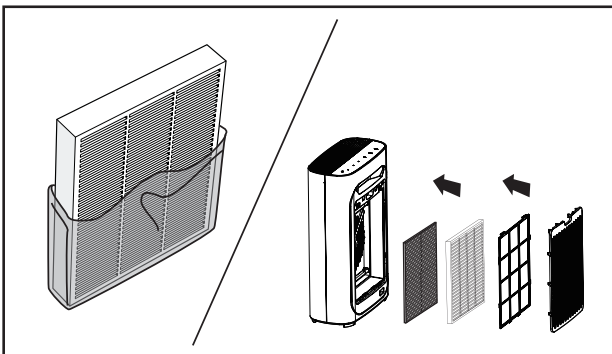

6. Vuelva a colocar el prefiltro en el purificador.

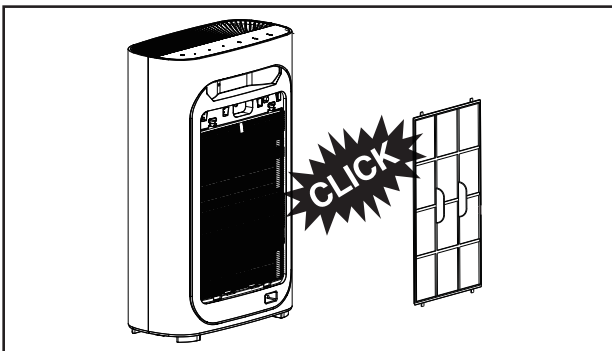

7. Vuelva a instalar el panel frontal, mantenga la alineación e inserte en la ranura fija, luego empújelo suavemente hacia arriba.

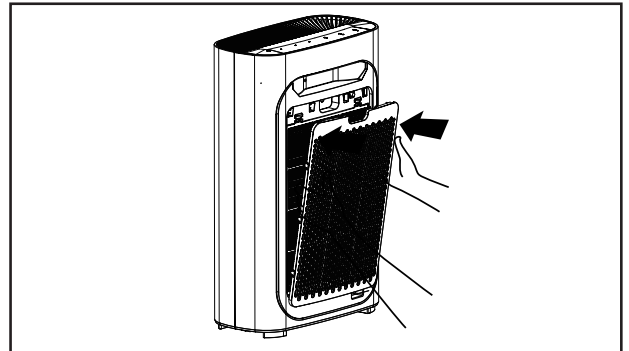

8. Después de reemplazar el filtro, conecte la alimentación, mantenga presionado el botón de reinicio durante 5 segundos y luego la máquina se reiniciará.

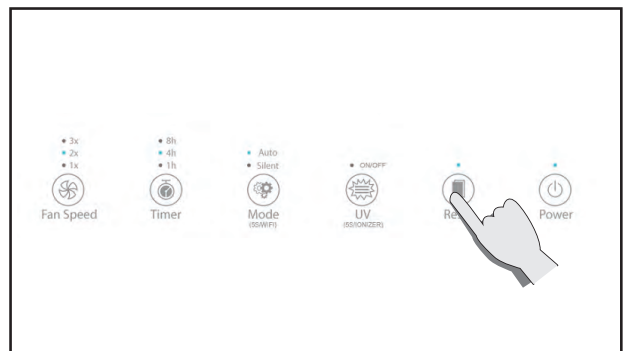
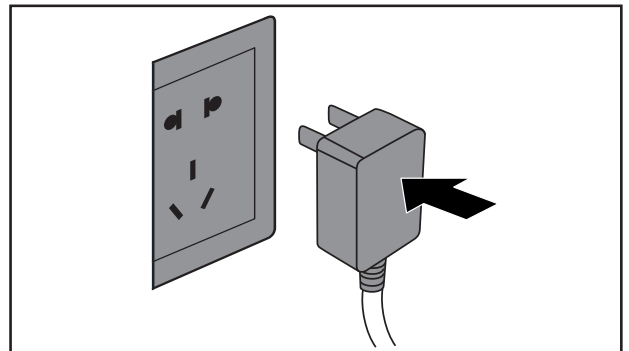

Limpieza y mantenimiento

Sin uso durante mucho tiempo

Saque el enchufe de alimentación. (porque se consume energía en el modo *standby*).

Seque completamente el interior. (de lo contrario, puede ocasionar problemas en el equipo).

Almacene la máquina en un lugar seco y ventilado. (Recostarse o colocar la máquina hacia abajo puede provocar problemas en el producto).

Tiempo de referencia para el reemplazo del filtro

Cuando el tiempo total de funcionamiento de la máquina alcance las 1600 horas, la máquina notará que debe cambiar el filtro. El indicador de encendido parpadeará sin cesar (una vez por segundo). La luz roja se muestra cuando está en espera, la luz azul se muestra cuando funciona. Pero la máquina aún puede funcionar cuando recibe el aviso de cambiar el filtro.



Consejos

1. Considere su salud y la de su familia, cambie la pantalla del filtro a tiempo.
2. Después de sellar el filtro, si el tiempo de uso se acorta considere cambiarlo una vez cada seis meses.
3. Después de sellar los filtros, el filtro debe cambiarse una vez cada 12 meses.



Atención

Apague o retire el enchufe, antes de cambiar el filtro.

Manejo de fallos

Este capítulo enumera los posibles problemas al usar este producto. Si no puede resolver los problemas basándose en la información a continuación, póngase en contacto con nuestro centro de atención al cliente o distribuidores.

Condición	Posibles razones	Soluciones posibles
La máquina no se enciende	El panel frontal puede no estar instalado.	Quite el panel frontal, luego vuelva a instalarlo.
	El enchufe de alimentación no está insertado en la fuente de alimentación.	Saque el enchufe de alimentación, luego insértelo en la fuente de alimentación.
	El enchufe o el cable de alimentación están dañados.	Contacte con nuestro centro de atención al cliente o distribuidores.
El ventilador no funciona	La máquina no está encendida.	Inserte la fuente de alimentación y encienda la máquina nuevamente.
	La dinamo está dañada.	Póngase en contacto con nuestro centro de atención al cliente o distribuidores.
	La máquina se coloca en una superficie irregular.	Mueva la máquina a un lugar plano.
	Partículas sueltas o extrañas dentro de la máquina.	Contacte con nuestro centro de atención al cliente o distribuidores.
	El motor está suelto.	Contacte con nuestro centro de atención al cliente o distribuidores.
	El embalaje de plástico de cada filtro no se ha retirado	Antes de usarlo, retire el embalaje de plástico de cada filtro.
El rendimiento es pobre o no es la mejor capacidad de purificación	El filtro de malla lavable está sucio.	Limpie el filtro de malla de limpieza.
	El filtro no se ha reemplazado.	Reemplace un conjunto de filtros nuevos.
	La entrada o salida de la máquina estaba bloqueada.	Contacte con nuestro centro de atención al cliente o distribuidores.
	El embalaje de plástico de cada filtro no se ha retirado.	Antes de usarlo, retire el embalaje de plástico de cada filtro.
	El espacio alrededor de la máquina no es adecuado.	Garantice que la máquina tenga al menos 50 cm de espacio libre en ambos lados de la entrada de aire y en la salida en la parte posterior de la máquina, al menos 10 cm.
	Falta un filtro de la máquina o error de secuencia.	Compruebe que todos los filtros estén la secuencia correcta en la máquina.
	Excede el área de cobertura esperada.	Compruebe que la máquina funcione en el área adecuada.

Adicional

Garantía y servicio

Si necesita comprender información o tiene alguna pregunta, también puede comunicarse con nuestro centro de servicio al cliente o distribuidor.

Los términos de la garantía del producto se refieren a las instrucciones que se detallan en la tarjeta de garantía adjunta.

Pedido de piezas o accesorios

Si necesita reemplazar piezas o necesita comprar piezas adicionales, comuníquese con su servicio de atención al cliente o distribuidor.

Seleccionar accesorios

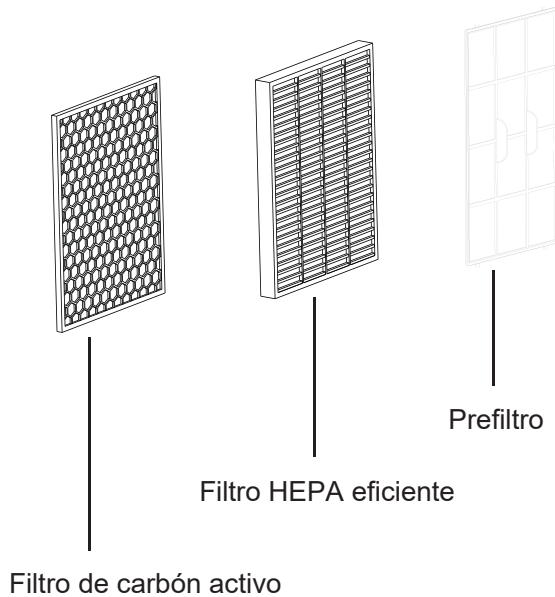

Reciclaje



Deposite el producto, separado de la basura de la vida general. Consulte las normativas locales sobre recogida clasificada de productos electrónicos y eléctricos.

Depositar el producto viejo en el lugar correcto ayuda a evitar los posibles efectos negativos sobre el medio ambiente y la salud humana.

Guía de uso del WiFi



1. Escanee el código QR especificado anteriormente, descargue e instale la aplicación inteligente de HTW

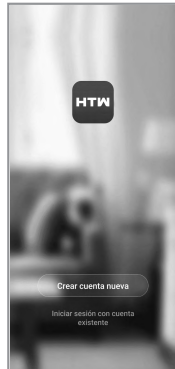

2. Abra la aplicación inteligente de HTW y elija crear una nueva cuenta o iniciar sesión directamente.

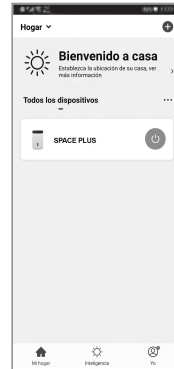

3. Haga clic en el signo "+" en la esquina superior derecha para agregar el dispositivo



4. Seleccione "pequeño electrodoméstico - purificador de aire". Encienda el purificador de aire y presione "MODE" para ingresar al modo de red de distribución durante cinco segundos. Vea que el indicador WiFi en el panel frontal parpadea.



5. Ingrese la contraseña de WIFI y haga clic en Aceptar.

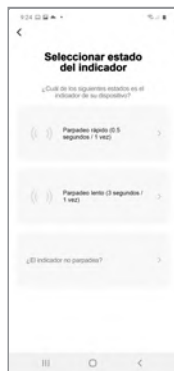

6. Haga clic en "Parpadeo rápido"; Nota: Asegúrese de que el teléfono móvil y el purificador de aire estén en el mismo entorno WiFi.



7. Espere a que se complete la conexión del dispositivo.



8. "Agregar dispositivo exitosamente" indica que la conexión del dispositivo fue exitosa.



9. Haga clic en Finalizar para ingresar a la interfaz de control para controlar la máquina.

Declaración especial

Si el producto tiene fallos, comuníquese con los puntos de reparación.
Si el taller de reparación no puede resolver el problema, comuníquese directamente con nuestro centro de servicio al cliente.

Todos los contenidos de los datos se verifican cuidadosamente, si hay algún error de impresión o el contenido da lugar a malentendido, la empresa se reserva el derecho de explicación.
Si los productos tienen tecnología mejorada, emitirá una nueva versión de la especificación.
El color puede cambiar, por favor haga que el objeto sea el estándar.



ENGLISH

**OWNER'S AND
INSTALLATION MANUAL**

AIR PURIFIER

SPACE PLUS

HTWPUR36SPAPL | HTWPUR60SPAPL

Content

1	Security note	29
---	---------------------	----

2	Product Introduction	31
	Control panel	32
	Other items in the package.....	32

3	Before use	33
	Record the beginning use date in the label	33
	Learning air quality indicator	33
	Method of dismounting and installation	34
	Placement sites of Air Purifier	34
	Install filters	35
	Filters and functions	37

4	How to use	39
	The control panel	39
	Plug in the power.....	39
	Starting air purifier	39
	Auto mode	40
	Sleep mode	40
	Wind speed adjustment	40
	Timing function	40
	WIFI function	40
	UV function(Negative ion function)	41
	Reset	41
	Air quality indicator	41

5	Cleaning and Maintenance	42
	Clean air purifiers.....	42
	Clean air quality sensor.....	42
	Clean the pre-filter.....	43
	Operation steps.....	43
	Replace filters.....	45
	Operation.....	45
	Unused for a long time	47
	Replace filter reference time.....	47

6	Fault handling	48
---	----------------------	----

7	Additional information	49
	Warranty and service	49
	To order parts or accessories	49
	Accessories.....	49
	Recycling	49

8	WIFI use guide	50
---	----------------------	----

Security note

In order to avoid possible damage to you or others or financial damages, please be sure to pay attention to the following safety precautions.

If the machine's power supply cord is damaged, you must entrust the manufacturers of the machine, maintenance service center or qualified technicians will change for you, in case of any danger.



Warning



Don't touch the power plug with wet hands.

No wet hands!

Otherwise it may cause electric shock.



Before cleaning appliances, please make sure have power off.

Pull the plug!

Otherwise air purifier may run suddenly, cause accident getting an electric shock.



It is prohibited to use beyond power or connected devices specified value. Only 220V ac power allowed.

Banned!

Using universal socket or exceed the specified value of the equipment may cause overheating and fire accident.



Before start the air purifier, please insert the plug completely into the socket.

Failure to fully inserted into the socket may cause electric shock and overheating or fire accident.

- Do not use damaged plug or loose power socket.



No damage on the power line and socket.

Banned!

In the use of the machine, don't bind, wires. Use the broken wire may cause electric shock, short circuit or fire accident.

- Ban cut, modification, excessive distortion, torsion, pull wire, or put weight on wires or plugs.



Please clean power plug regularly.

Accumulation of dust on the power plug and the moisture can damage the insulation of the plug part, resulting in fire accident.

- Pull out the power plug, then wipe with dry cloth (ban using wet cloth!).
- Remember to pull the power plug if not use for a long time.



Prohibit unauthorized apart or modified the air purifier.

Banned take apart

Otherwise it may cause electric shock, failure or fire accident.



Ban rod or other metals placed in the outlet or inlets.

Banned!

Otherwise it may affect the internal parts and cause electric shock or damage.

Security note

Attention

Any situation as below, please turn off the power of the machine.

- A switch does not work.
- A circuit breaker or fuse burned.
- The power cord or plug is hot abnormally.
- Finding the burning odor or abnormal sound or vibration.
- Any other anomalies or failure.



Attention



Prohibited use solvent such as benzene or thinner to clean air purifier, avoid touching with insecticide spraying.

Banned!

Otherwise air purifier can rupture and cause damage, even short circuit, so that cause electric shock or fire accident.



Pull out the power plug, should hold the plug, instead of pulling wires.

Otherwise it may cause short circuit, wire and cause fire or electric shock accident or injury.



Ban in place for being fat particles using this air purifier.

Banned!

Such as inside the kitchen, can reduce the service life of air purifier filter.

- The air purifier should not be used for ventilation or extraction equipment.



No wet!

Banned in high temperature, damp or wet body sites using this air purifier, such as the bathroom.

Air purifier may leakage caused electric shock or fire accident.



Away from the fire!

Do not put the volatile substances or combustible materials, such as tobacco or matches to float into the machine.

Away from the fire! Otherwise it may cause fire accident.



Banned use the air purifier in indoor with fumigation type pesticides.

Banned!

Chemical residue could be accumulated inside the machine, and then release from the outlet to harm health.

- After using pesticides, please let thoroughly ventilated room, before using the air purifier.



This appliance can be used by children aged from 8 years and above and persons with reduced physical, sensory or mental capabilities or lack of experience and knowledge if they have been given supervision or instruction concerning use of the appliance in a safe way and understand the hazards involved.

Children shall not play with the appliance. Cleaning and user maintenance shall not be made by children without supervision.



No wet!

Wet body is prohibited.

Otherwise it may cause electric shock and fire accident due to short circuit.

Product Introduction

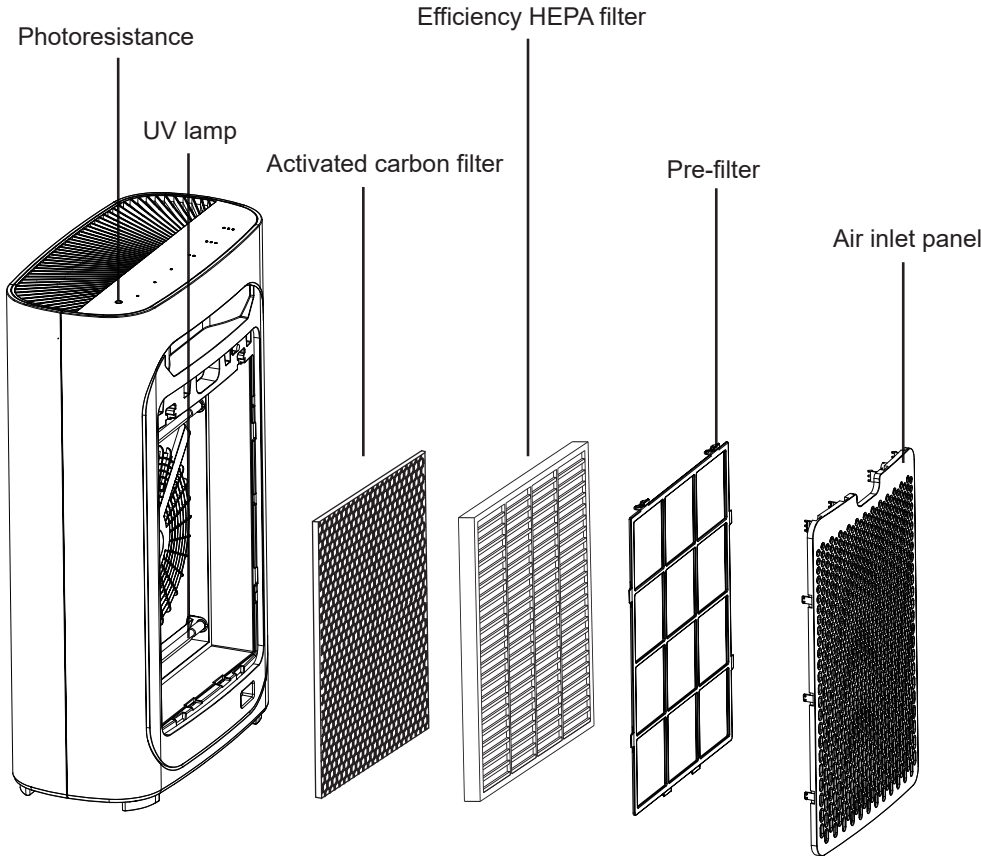
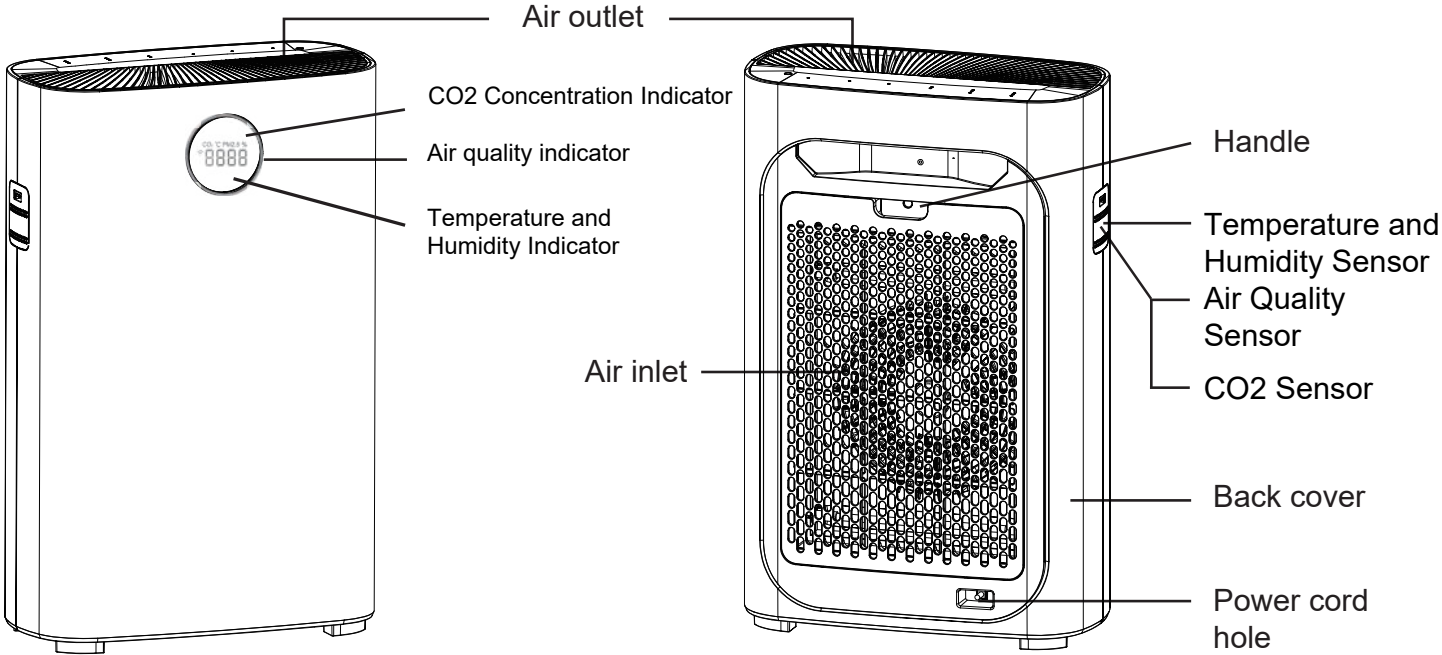

Product Introduction

Control panel

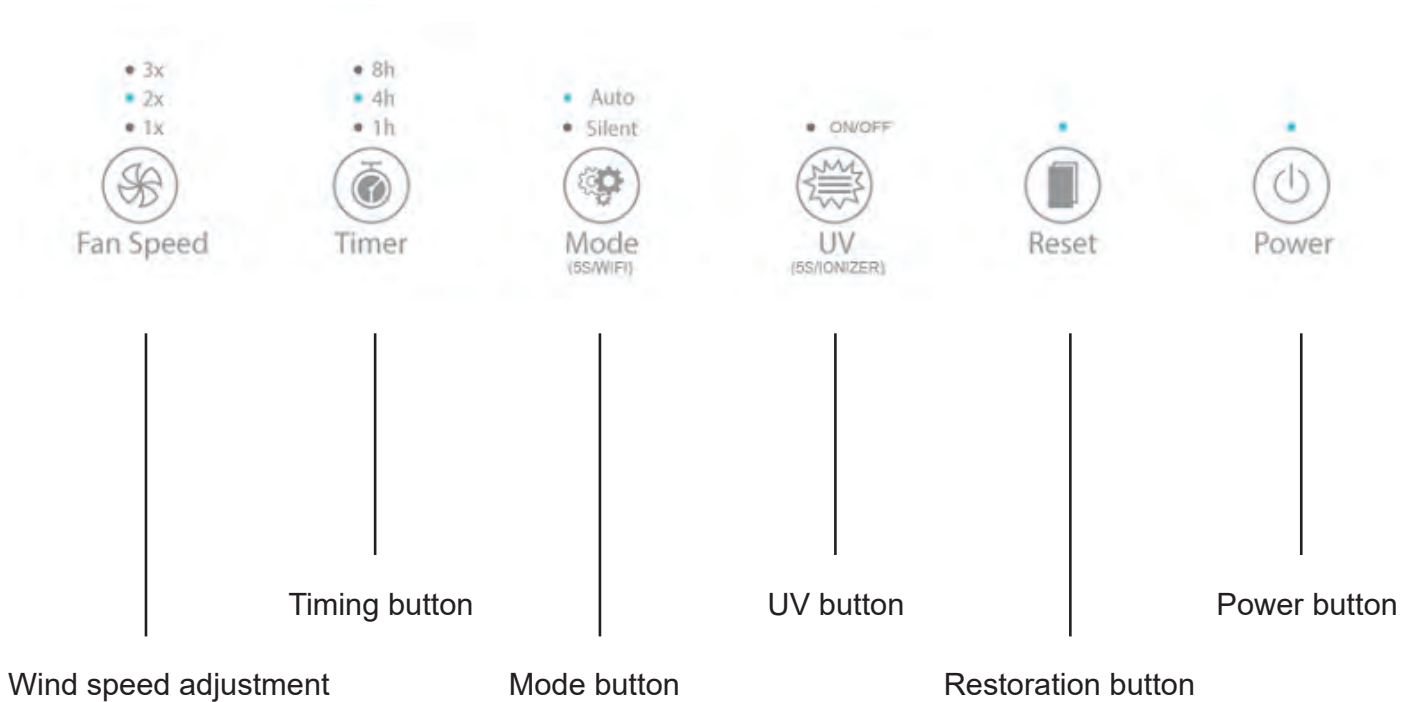

Other items in packing

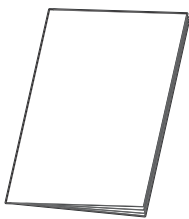

operation manual

Air quality indicator

	Blue	(PM2.5=0~50)	Perfect
	Green	(PM2.5=50 ~ 100)	Good
	Purple	(PM2.5=100 ~ 150)	Normal
	Red	(PM2.5=150 ~)	Bad

Notice: Please press the restoration button, if you want to turn off the air quality indicator light.

(PM2.5 digital display just for reference)

Before use

Record the beginning use date in the label

In order to replace the filter on time, before using air purifier, please keep the date recorded in the back of the nameplate, thus to achieve the best performance.

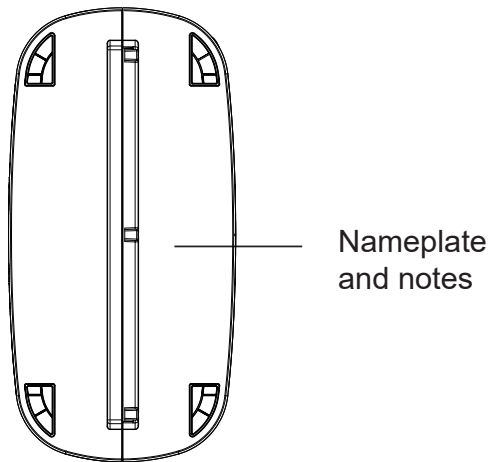

Tips

After removing the plastic package of each filter, the efficient HEPA filter and activated carbon filter must be replaced once a year. Photocatalyst filter should be replaced every three years, after a period of time, should exposure under sunlight more than 2 hours.

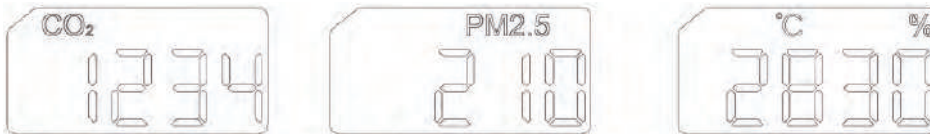

According to CO₂-PM 2.5-Temperature and Humidity-CO₂, It will display in turn, each value display 6S.

Note: Temperature and humidity values are displayed simultaneously.

To know the air quality indicator

Air quality indicator can reflect the air quality conditions, please refer to the specific page 32 and page 40.

To know the indoor CO₂ concentration

It will show you the indoor CO₂ concentration, after the value reach to 800PPM, it need to open the window or door to inlet the fresh air.

Before use

Method of dismounting and installing the air inlet panel

1 Method of removing the air inlet Panel.

Hold on to the groove at both sides of the air inlet panel, then gently pull it up.

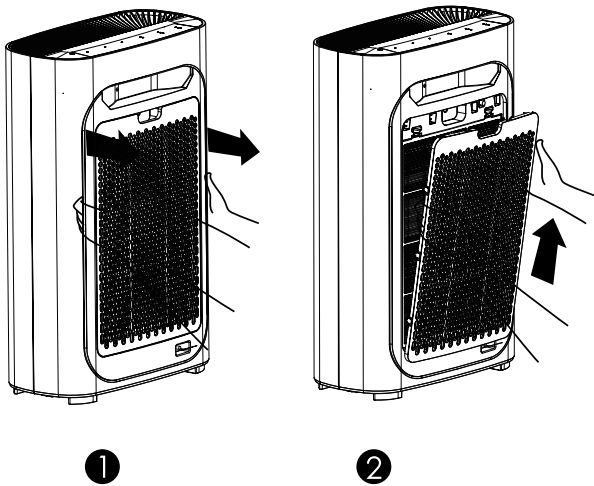

2 Method of installing the air inlet panel.

Reinstall the air inlet panel, alignment and insert it into the fixed groove, and then gently push it up.

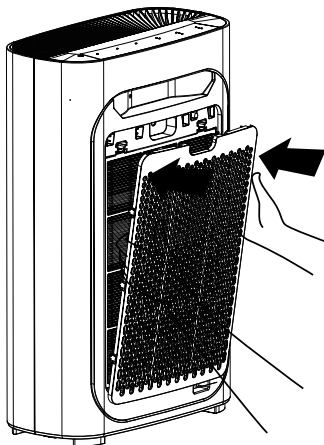

Placement sites of air purifier

In order to make your room air to achieve good effect on both sides of the cycle, make sure the gap between the air inlet and the wall at least 50 cm, the air outlet at least 10 cm.

Please keep 1 meter away from television, radio, etc.

Please do not put the power plug together with the television, radio and other electrical power plug inserted into the same socket, (otherwise it may cause screen jitter and noise generated.)

- The long-term placement in the same sites may dirty the host walls.
- To ensure the machines have adequate ventilation and maximum efficiency, don't interfere with the air outlet and air inlet.

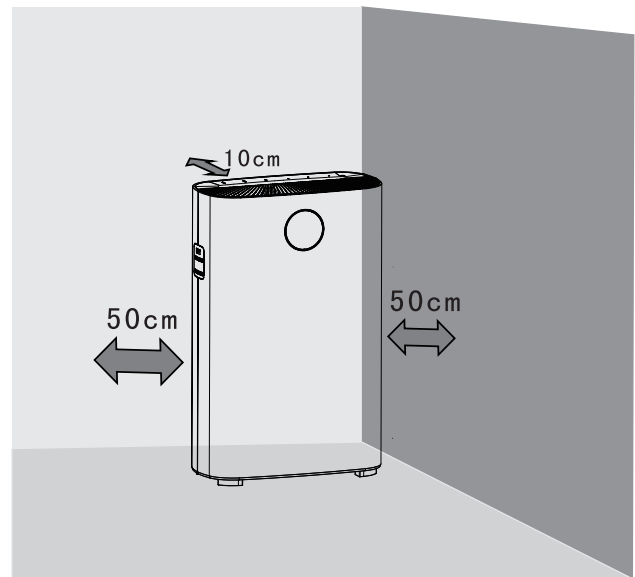

Before use

Install Filter

Information

Please remove all the package of all the filters in the machine before using the air purifier, according to the below instruction.

⚡ Attention

- Please make sure the power plugs have been put off before installation, maintenance and transportation.
- Please do not operate the air purifier without the filters.
- Please remove the package of each filter before using.

💬 Tips

You can put the purifier on the wall to enhance the stability when removing or installing the filters.

Steps

Initial use this air purifier, please install the filters correctly as below instructions.

1. Please remove the all packages and put the purifier on the dry, stable, horizontal ground.

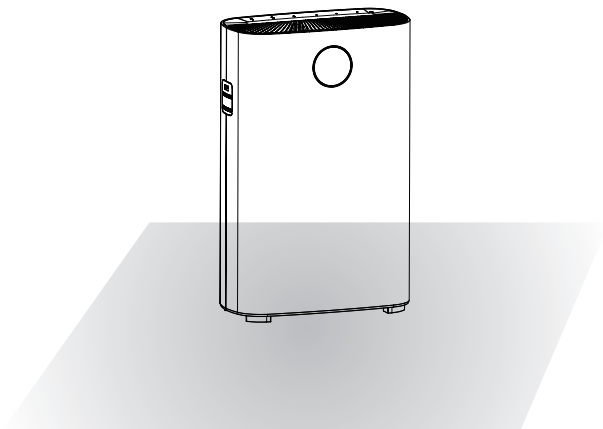

2. Hold on the grooves at both sides of the air inlet panel, then gently pull it up.

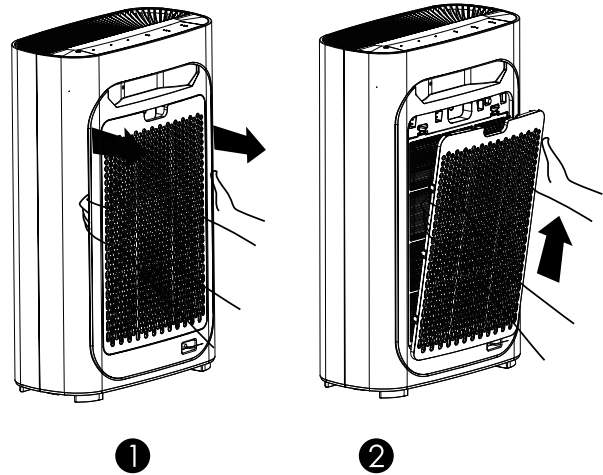

3. Take out all filters from this purifier.

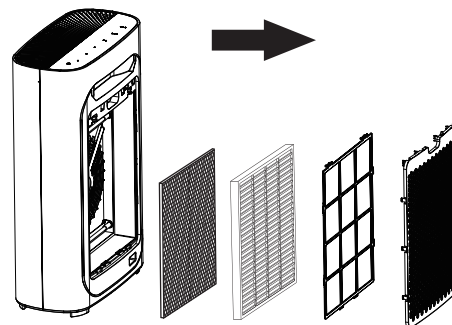

4. Remove all packages.

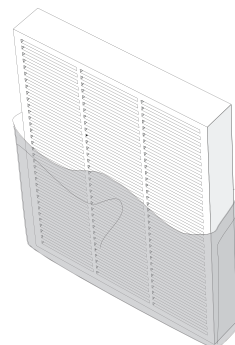

Before use

5. Install all the filters in order.

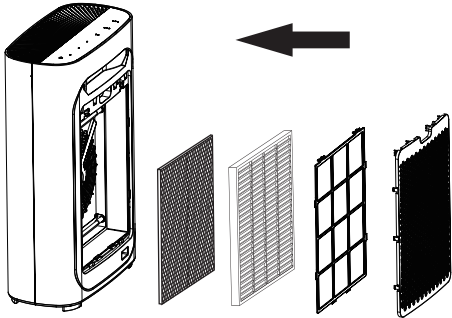

6. Install the pre-filter as the instruction.

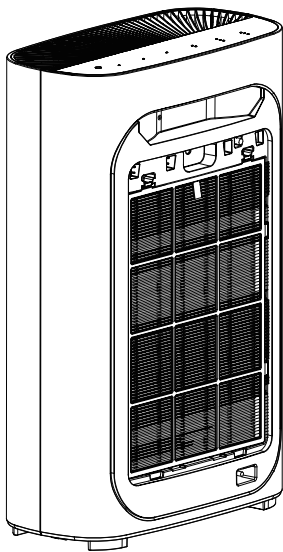

7. Install the air inlet panel again. Align and insert it to the fixed grooves, then gently push it.

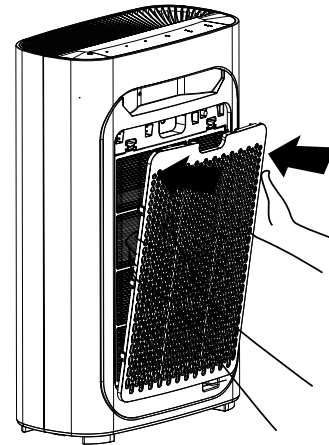

 Tips

Please be carefully when install the air inlet panel.

Before use

Filters and function

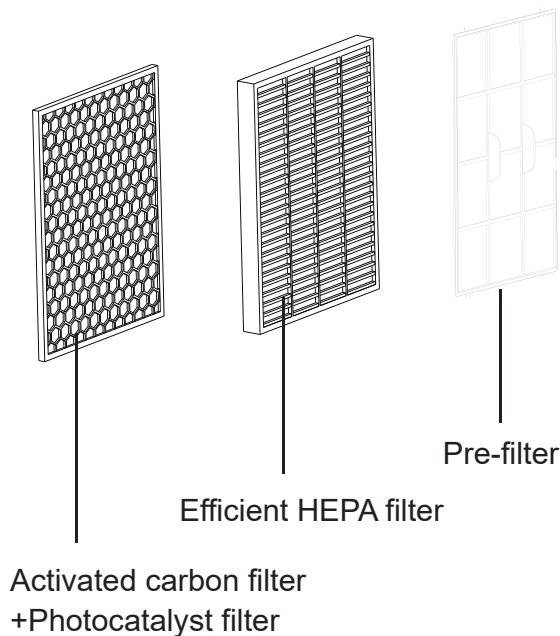

4 points purification system, could effectively purify the air, make life more healthy.

One: Pre-filter

Two: Efficient HEPA filter

Three: Activated carbon filter

Four: UV lamp

One: Pre-filter

Use micron mesh filter, effectively block 2.5mm fibrous particulate matter, Blocking rate > 99.9%. It can be cleaned easily by tens of thousands times.

Preventing larger particles such as pet fur, dander and coarse dust, etc. Can increase the life of the following filters.

Two: Efficient HEPA filter

The rate of removing the minor particles small to 0.3 micron from the airflow can up to 99.9%. Spread of allergens and bacteria in air flow, such as pollen, smog and viruses.

Three: Activated carbon filter

Removing volatile organic compounds, such as secondhand smoke and kinds of polluting gases.

Four: UV lamp

Effectively kill a variety of common bacteria and viruses, inhibit the production of bacteria and viruses.



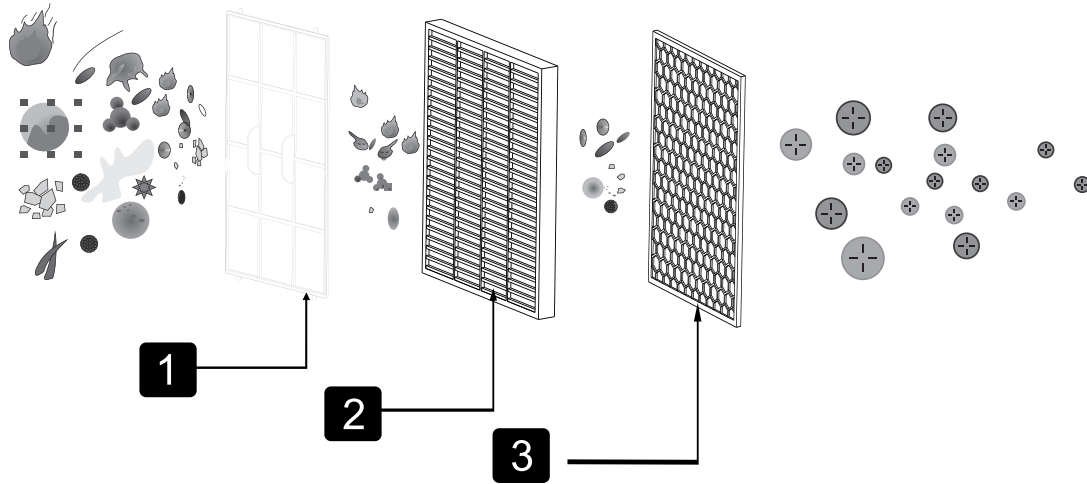







Before use



Tips

Cold cathode UV lamp trigger voltage is only 500v, will not produce ozone, can use it safely.

The allergens

			
Coarse dust	Hair	Harmful Particles	Dander
			
Dust	Pollen	Pet fur	Smoke
			
Dust mites	Odor	Chemical substances	

How to use

Control panel

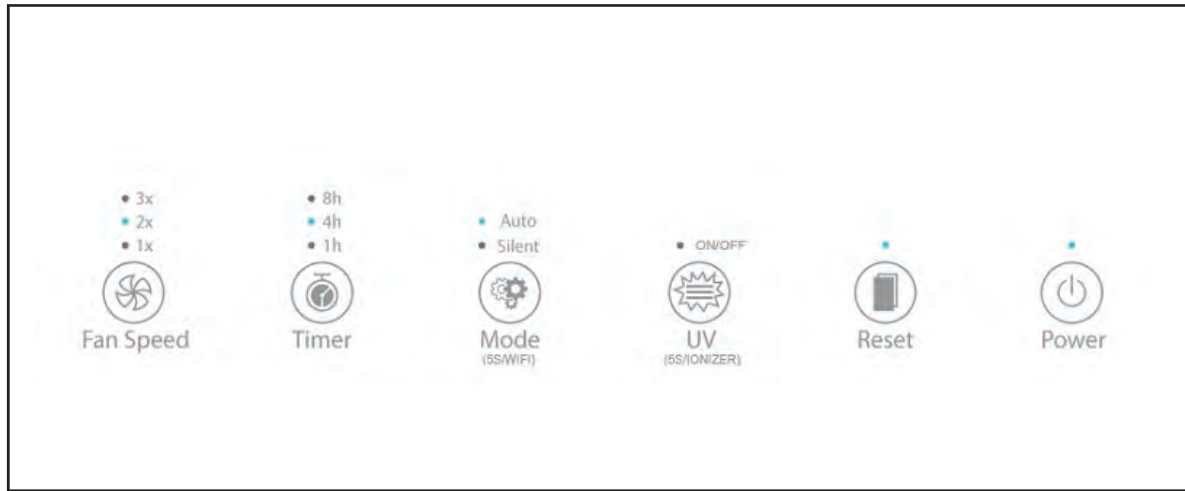

Plug in the power

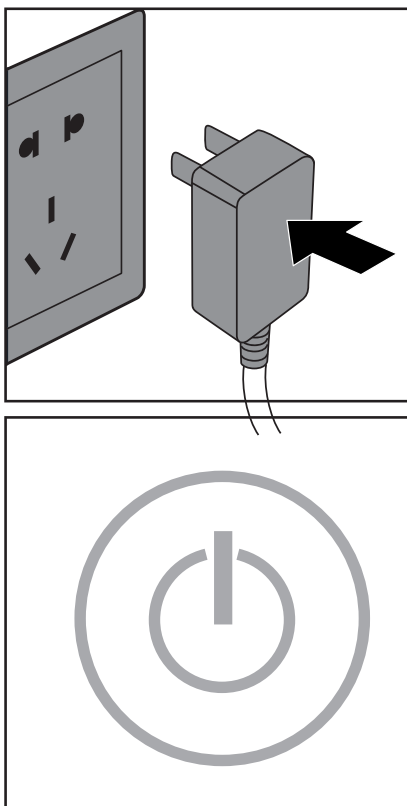

Plug in the power. The music starts and all the lights flash 3 times continuously, then all the lights off, leaving only the power indicator light in red, enter the standby mode.

Starting air purifier

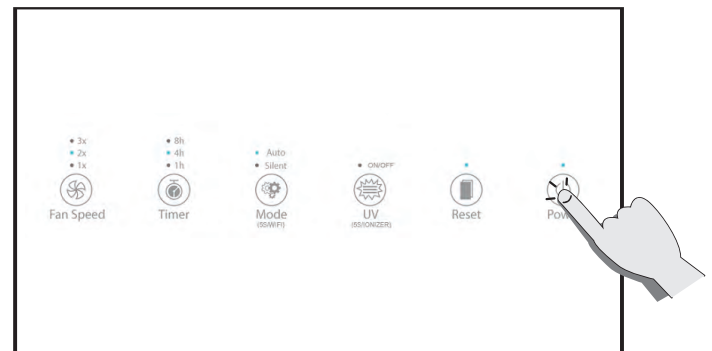





Press the power button to enter into auto mode with the lights on.

When the machine start, the air quality indicator light will be slow flashing on, it begins to detect the air quality after preheating for 5s.

When auto mode start, it will detect the air quality automatically.

How to use

Air quality indicator

	Blue	(PM2.5=0~50)	Perfect
	Green	(PM2.5=50 ~ 100)	Good
	Purple	(PM2.5=100 ~ 150)	Normal
	Red	(PM2.5=150 ~)	Bad

Notice: please press the restoration button, if you need to turn off the air quality sensor light.

Auto mode

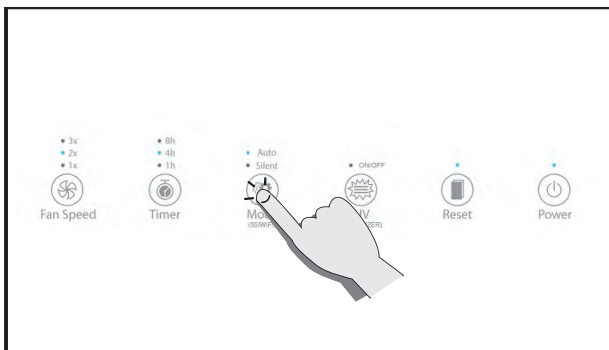

Turning the power on it will detect the air quality automatically. Choosing the auto mode, will give you the most appropriate fan speed.

Sleep mode

Sleep mode, have built-in radial sensor, which will sense the strength of the light. If the light intensity is under the condition of insufficient, all lights of the machine will be dimmed, and at the same time, the machine automatically change to silent mode of operation, to do not disturb your rest at night.

Wind speed adjustment

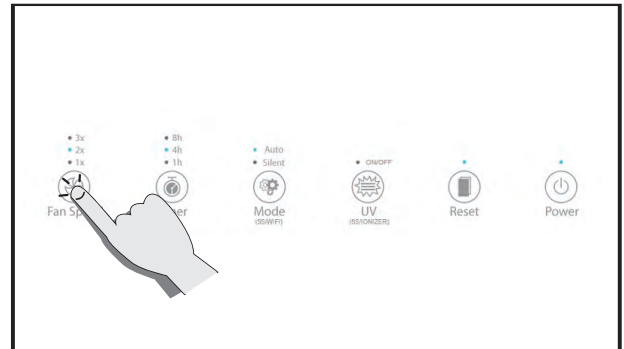

Wind speed can be selected in one, two, three grade.

Timing function

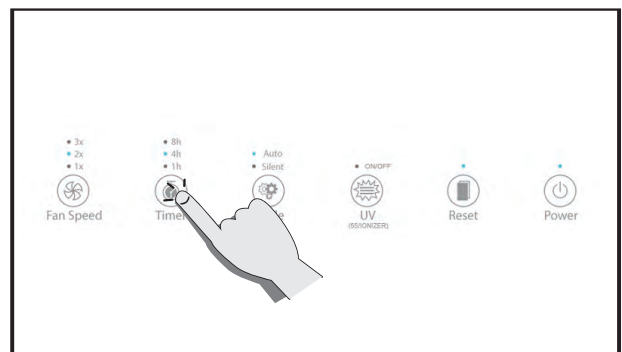

Tap this key to switch the timing between 1h, 4h and 8h.

Wifi function

Press and hold for 5 seconds to turn on the Wifi function on within in 5 seconds after turn on the machine.

How to use

UV function(Negative ion function)

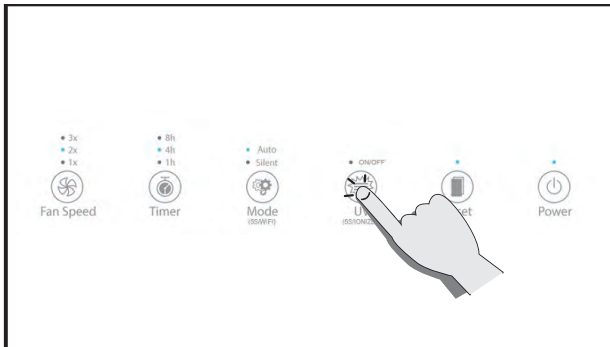

Press the UV button to open the UV lamp.
Press and hold for 5 seconds to turn the ionizer function on or off.(the ionizer function automatically open when the machine power is on)

Reset

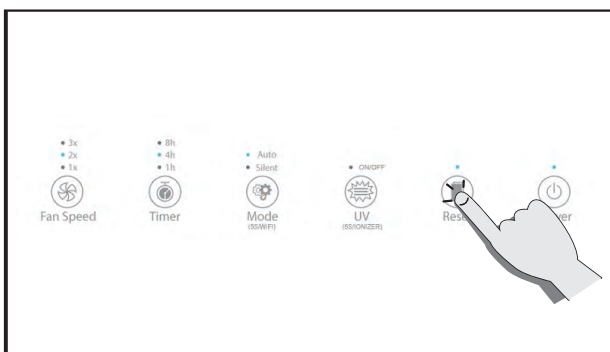

Reset the machine by pressing the button for at least five seconds, (This function is only available after the replacment remind of filter.).

Air quality indicator

Flip this button to open/close air quality color indicator.

Cleaning and maintenance

Be sure to pull out plug before cleaning.

Do not put the product into water or any other liquid. Do not use corrosive or flammable gas (e.g. bleach or alcohol) to clean any part of the product.

Only pre- filter can be cleaned with water, other filters can't.



Clean air purifier

Clean the medial and lateral regularly to prevent dust accumulation.

- 1.use soft dry cloth to wipe the dust.
- 2.use soft dry cloth to clean inlet and outlet.

Clean air quality sensor

Clean the air quality sensor every two months to make sure purifier run at the best performance. If the purifier used in dusty environment, please clean it more often.

Attention

When the indoor humidity is very high, the air quality indicator may be forming condensate. So even if the air quality is good, air quality indicator may also indicate poor air quality, in this case, you have to clean the air quality indicator or use any manual speed setting.

- 1 .Use a soft brush to clean the inlet/outlet of air quality sensor.

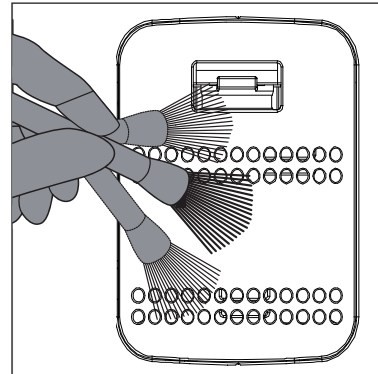

- 2.Remove the protective cover of air quality sensor.

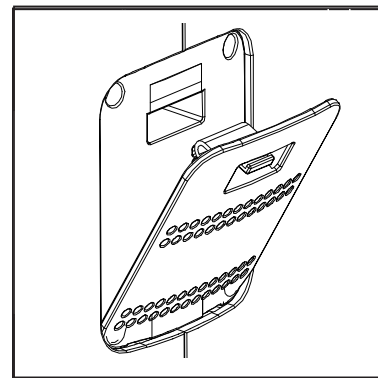

- 3.Clean the air quality sensor, inlet and outlet with wet cotton swabs slightly.

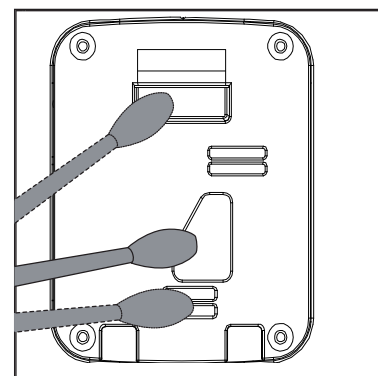

- 4.Dry it with dry cotton swabs.

- 5.Remount the protective cover of air quality sensor.

Cleaning and maintenance

Clean the pre-filter

Information

In order to achieve the best performance, clean and maintain the Pre-filter every two months (about 480 hours) from the beginning to use.

Based on the average 8 hours a day, 7 days a week frequency, keep the machine working under the household environment.

External maintenance : use wet cloth(or the mild detergent)to wipe the surface to prevent the accumulation of dust.

Turn off the air purifier and pull out the plug before cleaning and maintenance.

Only the pre-filter can be cleaned, other filters can't.

⚡ Attention

Please use the low power vacuum cleaner, preventing the filter from damage.

💬 Tips

Before putting each filter into the machine pls remove the plastic packaging, and ensure that the labels on the filters are outwards.

Operation steps

1. Turn off the power to stop the air purifier.

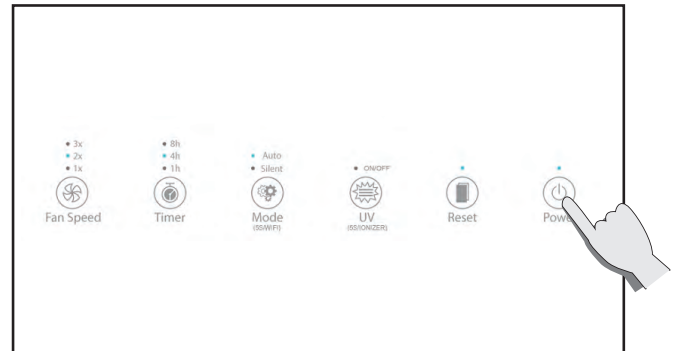

2. Pull out the power plug.

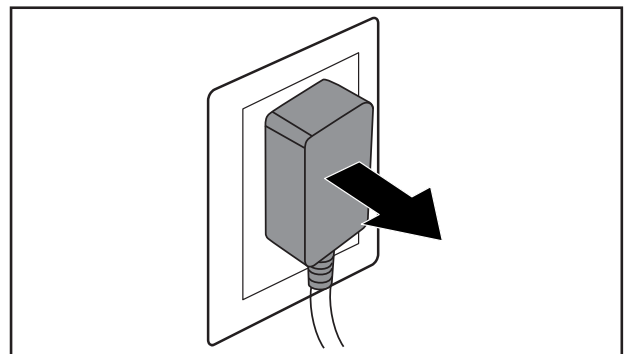

3. Hold on groove at both side of the front panel and pull it outward. Then remove it upwards.

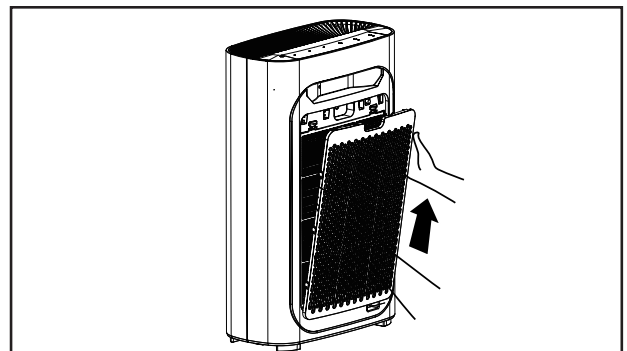

Cleaning and maintenance

4. Remove the protruding part of the gauze filter before cleaning it.

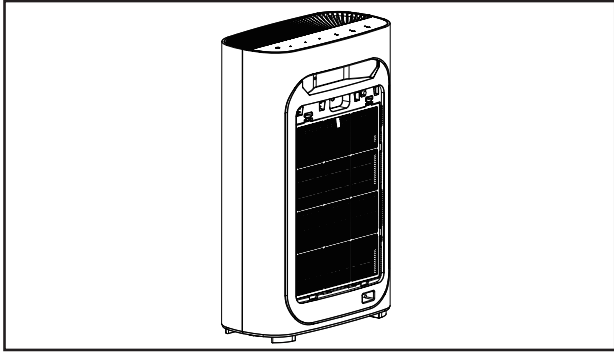

7. Re-install the front plate, align and insert into the fixed groove, then gently pushed it up.

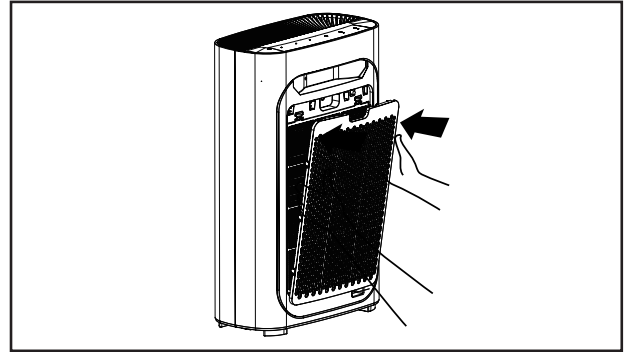

5. Use a soft brush or a vacuum cleaner to remove particles, please use water or soap water to clean the filter, then place it into the machine when it is completely dry

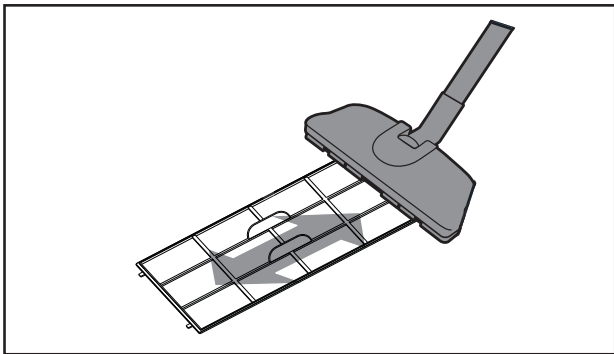

8. Plug in.

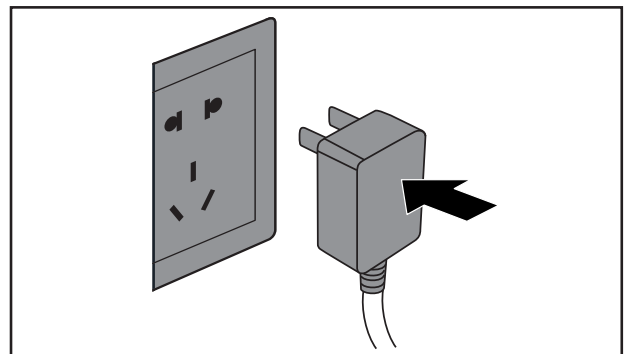

6. Put back the pre-filter into the air purifier.

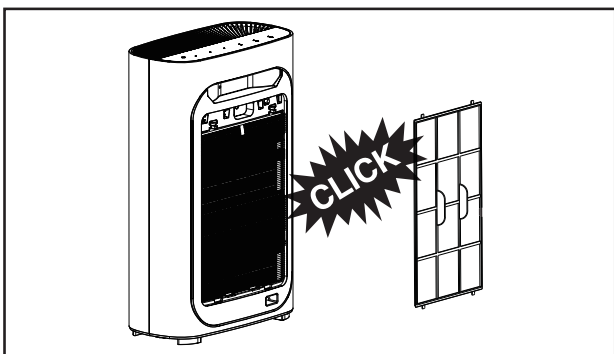

9. Turn on the power and start the air purifier.

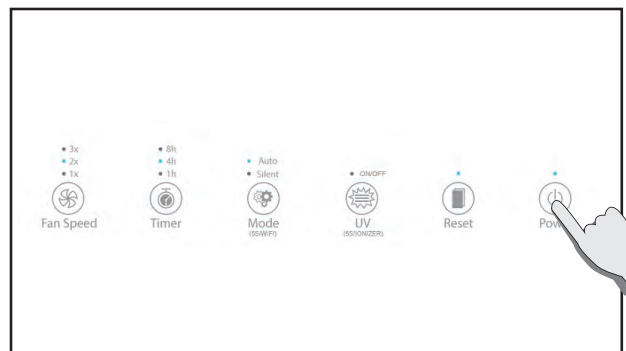

Cleaning and maintenance

Replace filters

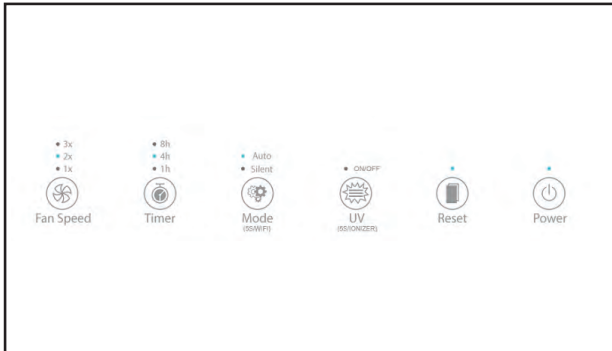

A reminding of filter replacement comes when machine in normal working for more than 1600 hours, and the power lights flash slowly (the red lights flashing when standby, the blue lights flashing when it is working).

After the indicator light of replacement of filter shows, the machine can still work.

⚡ Attention

Please turn off the power and pull out the power plug before replacing the filter.

💬 Tips

Remove all the plastic packaging of each filter before put into machine, To ensure the filter label is outward.

Operation

1. Reminding to replace the filter.

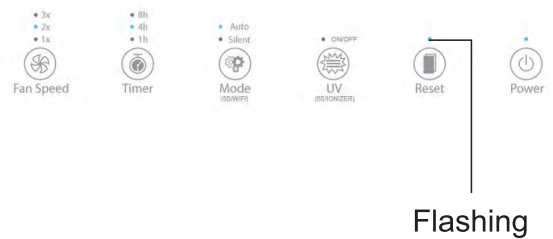

2. Turn off the power, then pull out the power plug.

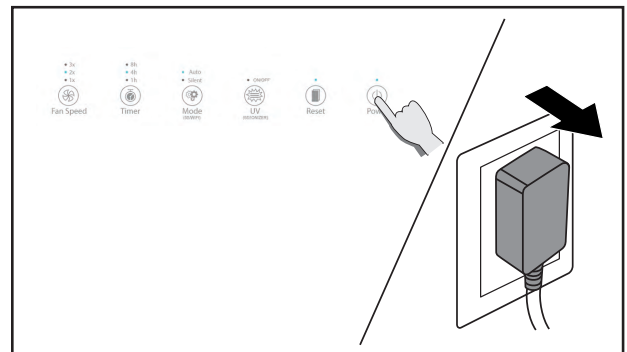

3. Hold on the grooves of both side of the front panel, then gently pull it up.

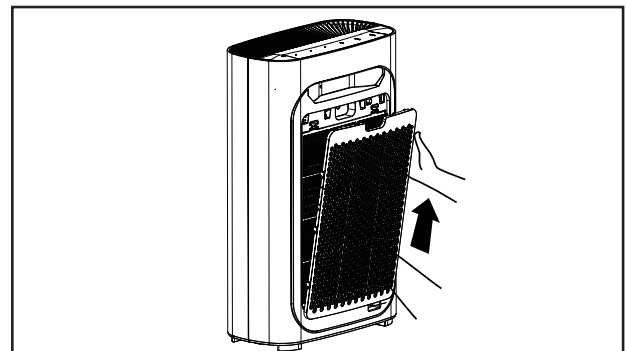

Cleaning and maintenance

4. Take off all filters inside.

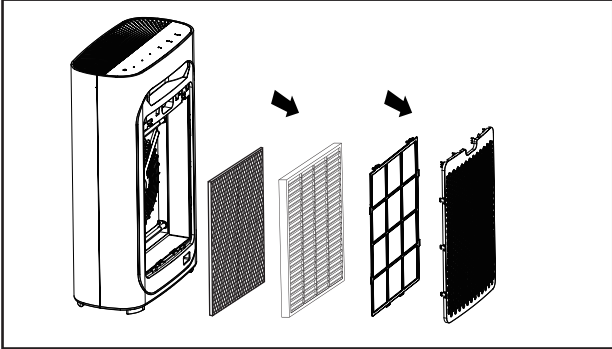

5. Remove all the plastic package of the filters, put back into the purifier.

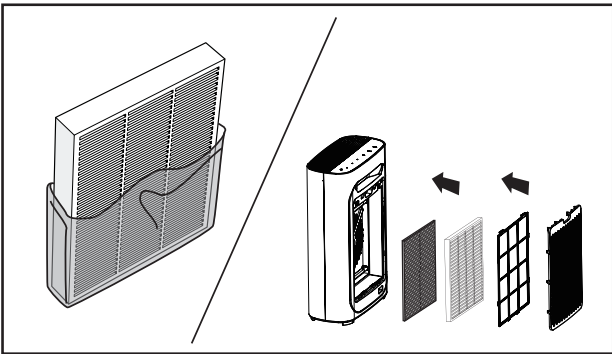

6. Put back the pre-filter into the purifier.

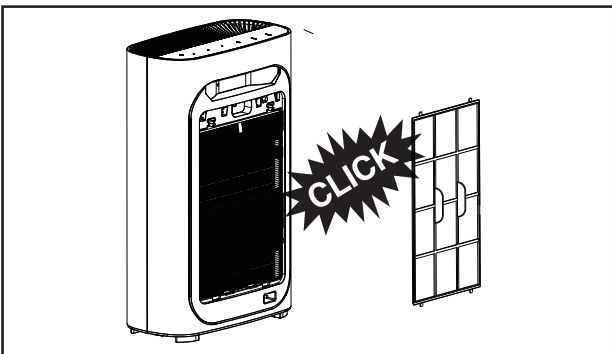

7. Re-install the front panel, keep alignment and inserted into the fixed groove, then gently push it up

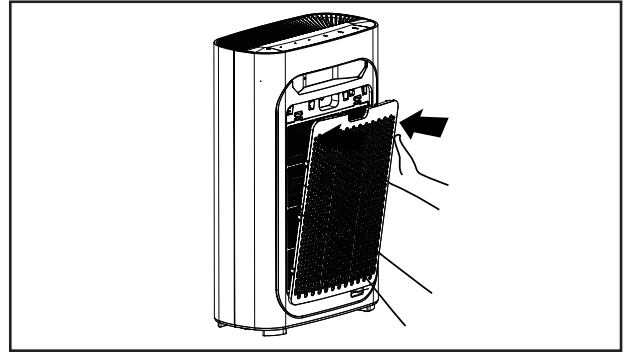

8. After replacing the filter, plug in power, hold on the reset button for 5 seconds, then machine resets.

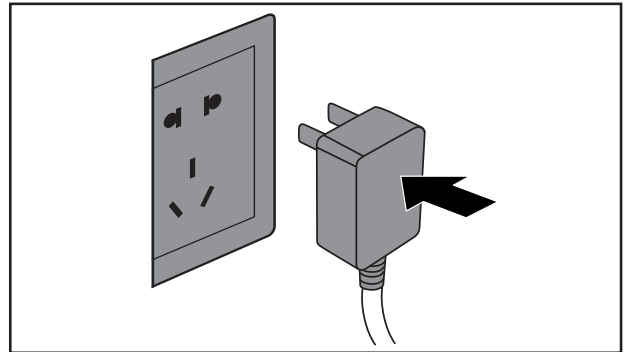

Cleaning and maintenance

Unused for a long time

Pull out the power plug. (because the power consumption happened when it is standby.)

Thoroughly dry the inside. (otherwise it may lead to the equipment trouble.)

Store the machine in a dry ventilated place. (lay flat or place upright down may lead to the product trouble.)

Replace filter reference time

When the total machine work time reach to 1600hours, the machine will notice to change the filter. The power indicator will flash ceaselessly(one time per second). The red light showed when it is standby, the blue light showed when it works. But the machine still can work when get the notice of changing the filter.



Tips

1. Consider you and your family's health, please change the filter screen in time.
2. After sealing off filter, if the usage time has shortened we suggest to change one-time per six months.
3. After sealing off filters, the filter should be changed one time per 12 months.



Attention

Please turn off or Pull out the plug, before you change the filter.

Fault handling

This chapter list the possible problems when using this product. If you can't solve the problems based on the below information, please contact with our customer center or dealers.

Condition	Possible reasons	Possible solutions
Machine can't turn on	The front panel may not be installed.	To remove the front panel, then install the panel again.
	Power plug is not inserted into the power source	Pull out the power plug, then insert into the power source.
	The power plug or wire is damaged.	Contact with our customer center or dealers.
The fan doesn't work	The machine is not turned on.	Insert the power source, and turn on the machine again.
	The dynamo is damaged.	Contact with our customer center or dealers.
	The machine is put on the uneven place.	Remove the machine to the flat place.
	Loose or foreign particles inside the machine.	Contact with our customer center or dealers.
	The motor is loose.	Contact with our customer center or dealers.
	Plastic packaging of each filter is not removed.	Before using, please remove plastic packaging of each filter.
Performance is poor or not best purification ability	Washable mesh filter is dirty.	Please clean the cleaning mesh filter.
	Filter has not been replaced.	Replace one set of new filters.
	Machine inlet or outlet was blocked.	Contact with our customer center or dealers.
	Plastic packaging of each filter is not removed.	Before using, please remove plastic packaging of each filter.
	The gap round the machine is not proper.	To ensure the machine at least 50 cm clearance on both sides of the air inlet and the outlet at the back of the machine at least 10 cm.
	Machine filter missing or sequence error.	To ensure that all the filters are on the correct sequence in the machine.
	Exceed the expect cover area.	To ensure the machine work in the suitable area.

Additional

Warranty and service

If you need to understand information or have any questions, you can also contact our customer service center or dealer.

Product warranty terms refer to the instruction attached warranty card in detail.

Ordering parts or accessories

If you need to replace parts or need to purchase additional parts, please contact your customer service or dealer.

Select accessories

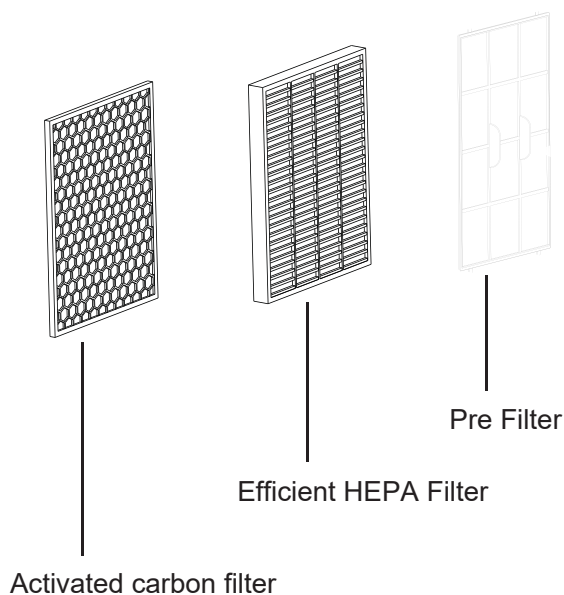

recycling



Place the product, please don't put together with the general life garbage. Please check the local regulations on classified collection of electronic and electrical products.

Right place old product helps to avoid the potential negative effects on the environment and human health.

WiFi use guide



1. Scan the QR code specified above, download and install the HTW smart APP

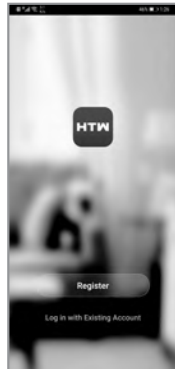

2. Open the HTW smart APP and choose to create a new account or log in directly



3. Click the "+" sign in the upper right corner to add the device



4. Select "small home appliance - air purifier"; Turn on the air purifier, and press "MODE" to enter the distribution network mode within five seconds, see the WIFI indicator on the front panel flashes



5. Enter the WIFI password and click ok



6. Click "Fast flashing"; Note: please ensure that the mobile phone and air purifier are in the same WIFI environment;



7. Wait for device connection to complete

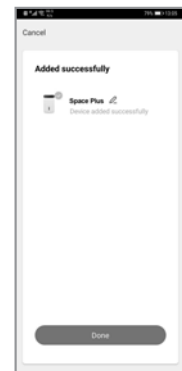

8. "Add device success" appears to indicate that the device connection was successful



9. Click finish to enter the control interface to control the machine

Special statement

If the product has faults, please contact with the repair outlets. If the repair shop can not solve the problem, please contact with our customer service center directly.

All contents of the data are carefully checked, if there is any printing error or the content of the misunderstanding, the company reserves the right of explanation. If the products have improved technology, will issue a new version of the specification. The color can be changed, please make the objects the standard.



FRANÇAIS

**MANUEL DE L'UTILISATEUR
ET D'INSTALLATION**

PURIFICATEUR D'AIR

SPACE PLUS

HTWPUR36SPAPL | HTWPUR60SPAPL

Contenu

1	Note de sécurité	55
2	Présentation du produit	57
	Panneau de configuration.....	58
	Autres articles dans l'emballage.....	58
3	Avant utilisation	59
	Enregistrez la date de début d'utilisation sur l'étiquette	59
	Connaître l'indicateur de qualité de l'air.....	59
	Méthode de démontage et d'installation du panneau d'entrée d'air.....	60
	Sites de placement du purificateur d'air.....	60
	Installer le filtre.....	61
	Filtres et fonction.....	63
4	Comment utiliser	65
	Panneau de configuration.....	65
	Branchez l'alimentation.....	65
	Démarrage du purificateur d'air.....	65
	Mode automatique.....	66
	Mode veille.....	66
	Réglage de la vitesse du vent.....	66
	Fonction de minuterie.....	66
	Fonction WiFi.....	66
	Fonction UV (fonction ion négatif).....	67
	Réinitialiser.....	67
	Indicateur de qualité de l'air.....	67
5	Nettoyage et entretien	68
	Purificateur d'air propre.....	68
	Capteur de qualité de l'air pur.....	68
	Nettoyez le préfiltre.....	69
	Étapes de fonctionnement.....	69
	Remplacer les filtres.....	71
	Opération	71
	Inutilisé depuis longtemps.....	73
	Remplacer le temps de référence du filtre.....	73
6	Traitement des défauts	74
7	Additionnel	75
	Warranty and service	75
	To order parts or accessories	75
	Accessories.....	75
	Recyclage.....	75
8	Guide d'utilisation du WiFi.....	76

Note de sécurité

Afin d'éviter d'éventuels dommages à vous ou à autrui ou des dommages financiers, veuillez à respecter les précautions de sécurité suivantes.

Si le cordon d'alimentation de la machine est endommagé, vous devez confier les fabricants de la machine, le centre de maintenance ou des techniciens qualifiés changeront pour vous, en cas de danger.



Attention



Ne touchez pas la fiche d'alimentation avec les mains mouillées.

Pas de mains mouillées

Sinon, cela pourrait provoquer un choc électrique



Avant de nettoyer les appareils, assurez-vous d'avoir éteint.

Débrancher!

Sinon, le purificateur d'air peut fonctionner soudainement, provoquant un accident provoquant un choc électrique.



Il est interdit d'utiliser au-delà de la puissance ou la valeur spécifiée des périphériques connectés. Seule l'alimentation 220V ca est autorisée.

Interdit!

L'utilisation d'une prise universelle ou le dépassement de la valeur spécifiée de l'équipement peut provoquer une surchauffe et un incendie.



Avant de démarrer le purificateur d'air, veuillez insérer complètement la fiche dans la prise.

Le fait de ne pas être complètement inséré dans la prise peut provoquer un choc électrique et une surchauffe ou un incendie.

- N'utilisez pas de fiche endommagée ou de prise de courant lâche.



Aucun dommage sur la ligne électrique et prise.

Interdit!

Lors de l'utilisation de la machine, ne liez pas les fils. L'utilisation du fil cassé peut provoquer un choc électrique, un court-circuit ou un incendie.

- Interdisez la coupe, la modification, la distorsion excessive, la torsion, tirez le fil ou mettez du poids sur les fils ou les fiches.



Veuillez nettoyer la fiche d'alimentation régulièrement.

L'accumulation de poussière sur la fiche d'alimentation et l'humidité peuvent endommager l'isolation de la fiche, entraînant un accident de feu.

- Retirez la fiche d'alimentation, puis essuyez avec un chiffon sec (interdisez d'utiliser un chiffon humide!).
- N'oubliez pas de débrancher la fiche d'alimentation si vous ne l'utilisez pas pendant une longue période.



Interdisez le purificateur d'air non séparé ou modifié sans autorisation.

Interdit de démonter

Sinon, cela pourrait provoquer une décharge électrique, une panne ou un incendie.



Interdisez la tige ou d'autres métaux placés dans la sortie ou les entrées.

Interdit!

Sinon, cela peut affecter les pièces internes et provoquer un choc électrique ou des dommages.

Note de sécurité

Attention

Toute situation comme ci-dessous, veuillez couper l'alimentation de la machine.

- Un interrupteur ne fonctionne pas.
- Un disjoncteur ou un fusible a brûlé.
- Le cordon d'alimentation ou la fiche est anormalement chaud.
- Recherche de l'odeur de brûlé ou du son ou des vibrations anormales.
- Toute autre anomalie ou défaillance.



Attention



Interdit!

Interdit d'utiliser un solvant tel que du benzène ou un diluant pour nettoyer le purificateur d'air, éviter de toucher avec une pulvérisation d'insecticide.

Sinon, le purificateur d'air peut se rompre et provoquer des dommages, voire des courts-circuits, ce qui peut provoquer un choc électrique ou un incendie.



Retirez la fiche d'alimentation, devrait tenir la fiche, au lieu de tirer sur les fils.

Sinon, cela peut provoquer un court-circuit, des fils et provoquer un incendie ou un choc électrique ou des blessures.



Interdit!

Interdiction en place pour être des particules de graisse en utilisant ce purificateur d'air.

Tels que l'intérieur de la cuisine, peut réduire la durée de vie du filtre du purificateur d'air.

- Le purificateur d'air ne doit pas être utilisé pour un équipement de ventilation ou d'extraction.



Pas mouillé!

Interdit dans les sites corporels à haute température, humides ou mouillés utilisant ce purificateur d'air, comme la salle de bain.

Le purificateur d'air peut fuir et provoquer un choc électrique ou un incendie.



Loin du feu!

Ne placez pas de substances volatiles ou de matériaux combustibles, comme du tabac ou des allumettes, pour flotter dans la machine.

Loin du feu! Sinon, cela pourrait provoquer un incendie.



Interdit!

Interdit d'utiliser le purificateur d'air intérieur avec type fumigation pesticides.

Des résidus chimiques pourraient s'accumuler à l'intérieur de la machine, puis se dégager de la prise pour nuire à la santé.

- Après avoir utilisé des pesticides, veuillez laisser une pièce bien ventilée, avant d'utiliser le purificateur d'air.



Cet appareil peut être utilisé par des enfants âgés de 8 ans et plus et des personnes ayant des capacités physiques, sensorielles ou mentales réduites ou un manque d'expérience et de connaissances s'ils ont reçu une supervision ou des instructions concernant l'utilisation de l'appareil de manière sûre et comprennent les dangers impliqués.

Les enfants ne doivent pas jouer avec l'appareil. Le nettoyage et l'entretien par l'utilisateur ne doivent pas être effectués par des enfants sans surveillance.



Pas mouillé!

Le corps mouillé est interdit.

Sinon, cela peut provoquer un choc électrique et un incendie en raison d'un court-circuit.

Présentation du produit

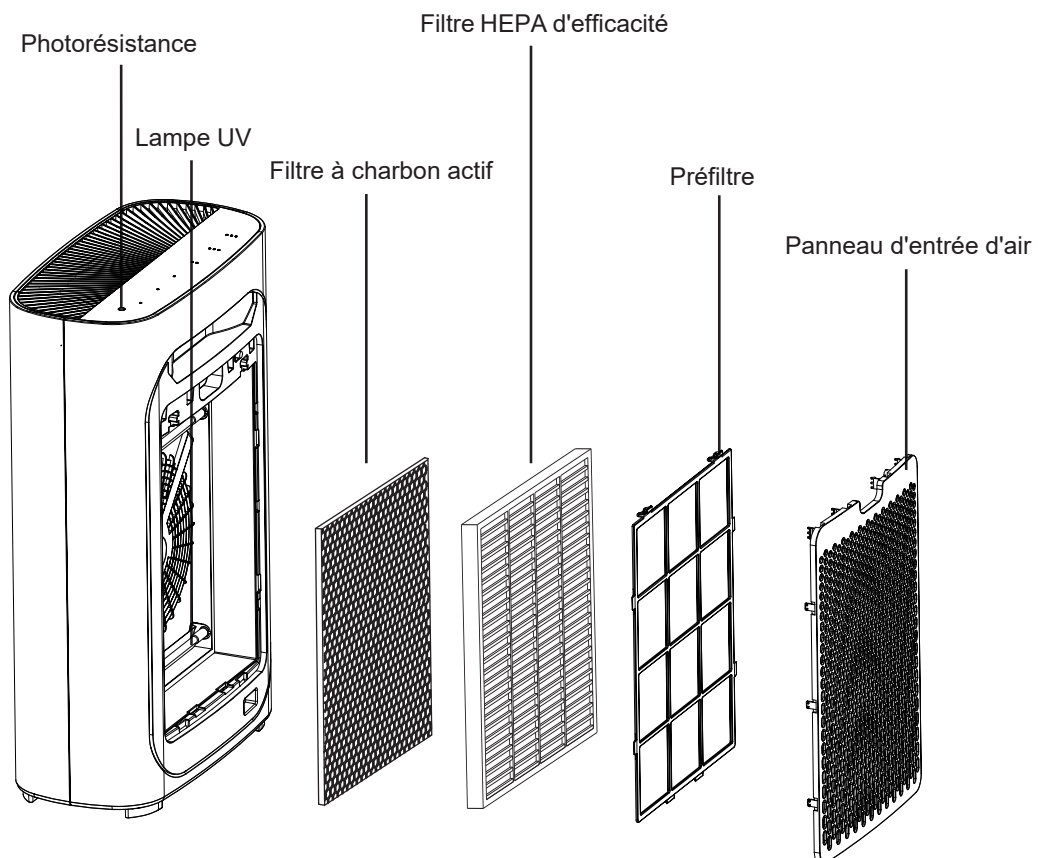
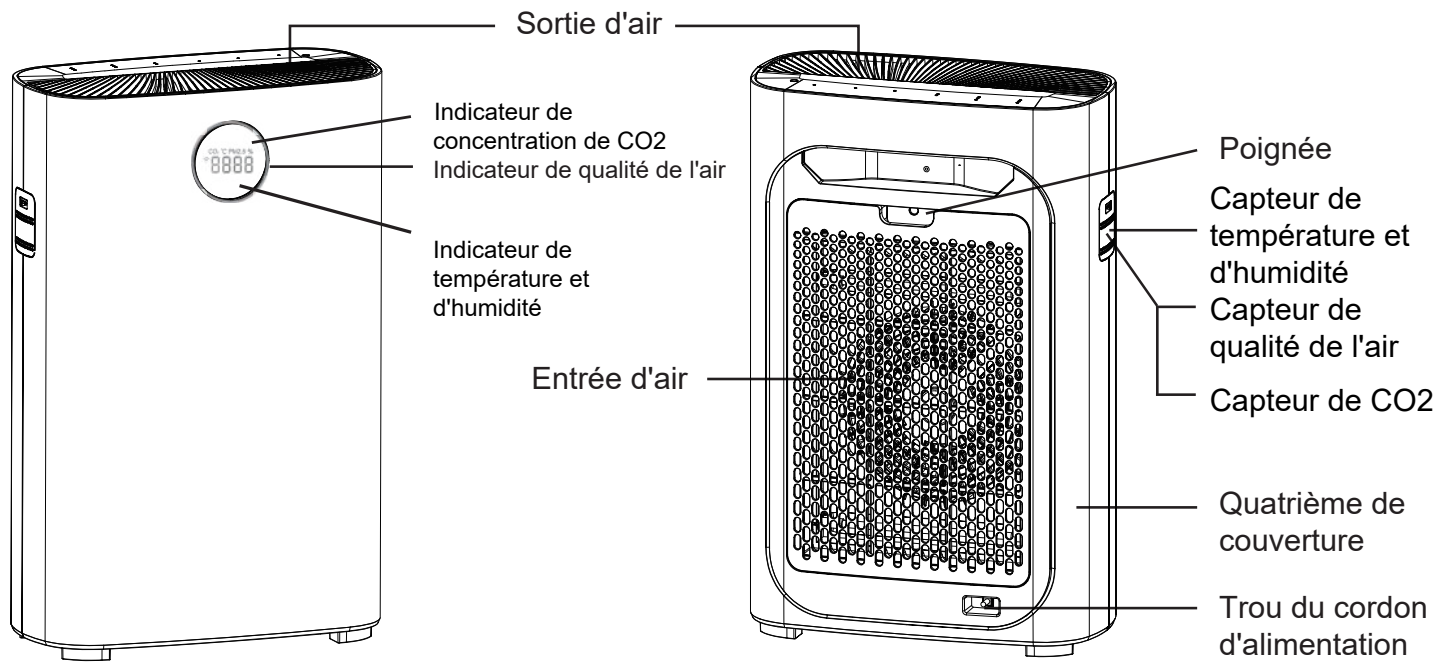

Présentation du produit

Panneau de configuration

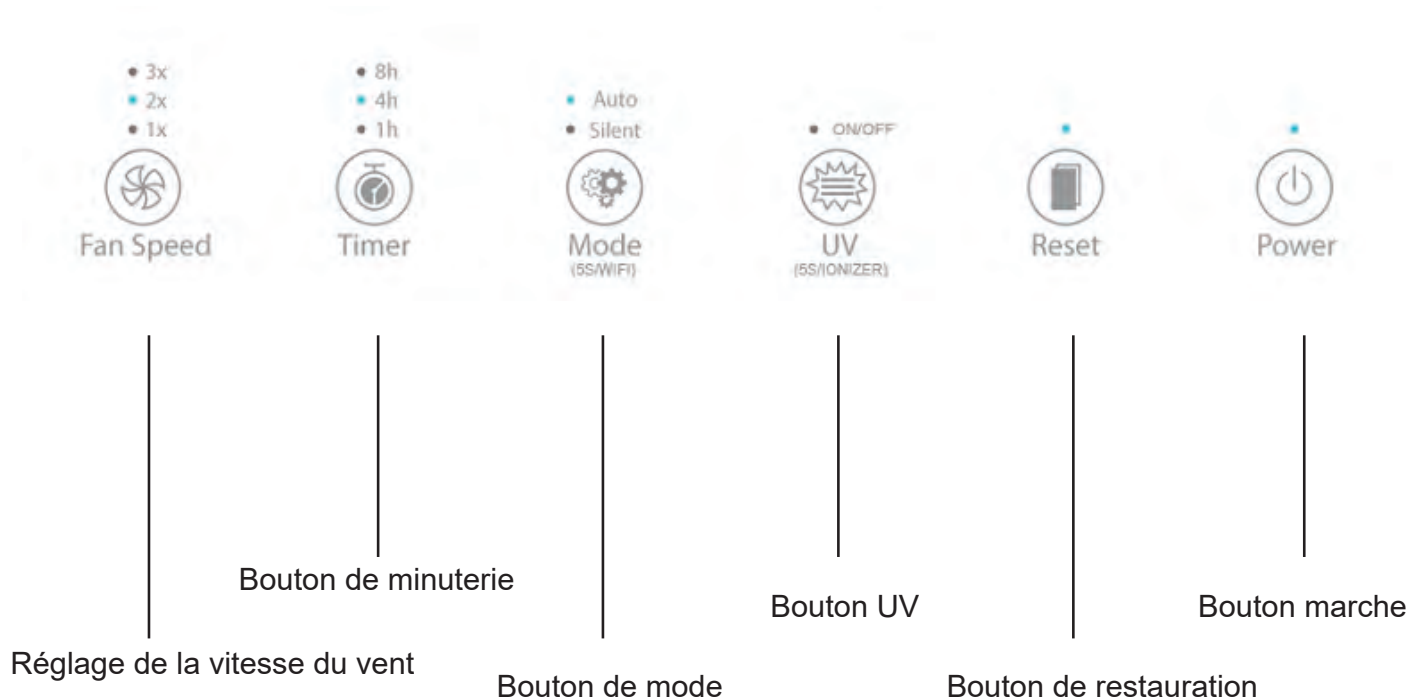

Autres articles dans l'emballage

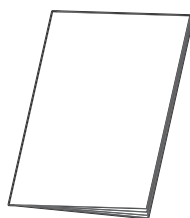

Mode d'emploi

Indicateur de qualité de l'air

	Bleu	(PM2.5=0~50)	Parfait
	Vert	(PM2.5=50 ~ 100)	Bonne
	Violet	(PM2.5=100 ~ 150)	Ordinaire
	Rouge	(PM2.5=150 ~)	Mauvaise

**Remarque: veuillez appuyer sur le bouton de restauration, si vous souhaitez éteindre le voyant de la qualité de l'air.
(Affichage numérique PM2.5 juste pour référence)**

Avant utilisation

Enregistrez la date de début d'utilisation sur l'étiquette

Afin de remplacer le filtre à temps, avant d'utiliser le purificateur d'air, veuillez conserver la date enregistrée au dos de la plaque signalétique, afin d'obtenir les meilleures performances.

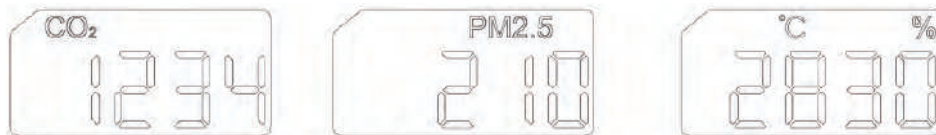
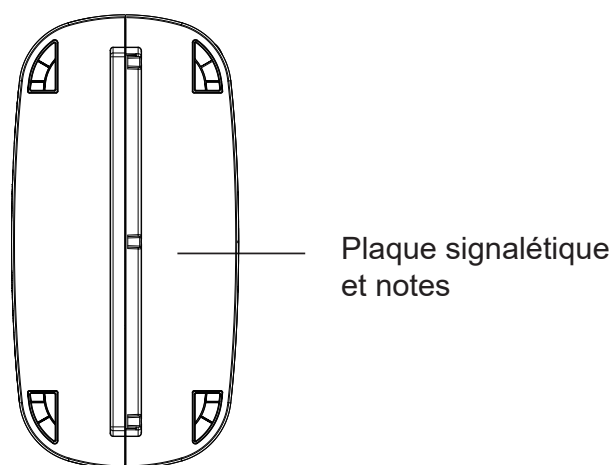

Selon CO₂-PM 2.5-Température et Humidité-CO₂, Il affichera tour à tour, chaque valeur affichera 6S.

Remarque: les valeurs de température et d'humidité sont affichées simultanément.

Connaître l'indicateur de qualité de l'air

L'indicateur de qualité de l'air peut refléter les conditions de qualité de l'air, veuillez vous référer aux pages spécifiques 58 et 66.

Pour connaître la concentration de CO₂ à l'intérieur

Il vous montrera la concentration intérieure de CO₂, après que la valeur atteigne 800PPM, il faut ouvrir la fenêtre ou la porte pour entrer l'air frais.

Conseils

Après avoir retiré l'emballage en plastique de chaque filtre, le filtre HEPA efficace et le filtre à charbon actif doivent être remplacés une fois par an.

Le filtre du photocatalyseur doit être remplacé tous les trois ans, après une période de temps, si l'exposition au soleil dure plus de 2 heures.

Avant utilisation

Méthode de démontage et d'installation du panneau d'entrée d'air

1 Méthode de retrait du panneau d'entrée d'air.

Tenez la rainure des deux côtés du panneau d'entrée d'air, puis tirez-la doucement vers le haut.

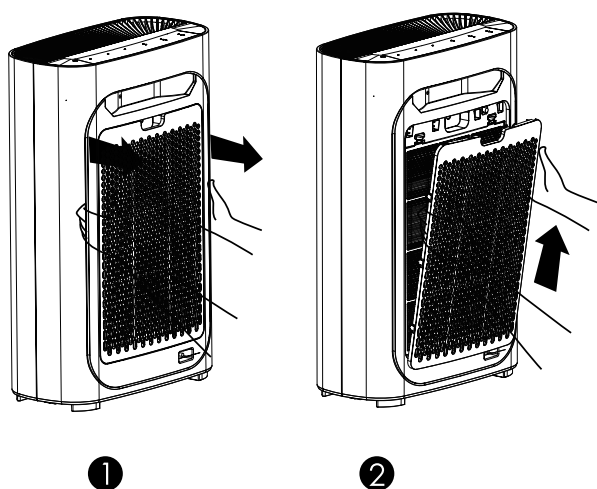

2 Méthode d'installation du panneau d'entrée d'air.

Réinstallez le panneau d'entrée d'air, alignez-le et insérez-le dans la rainure fixe, puis poussez-le doucement vers le haut.

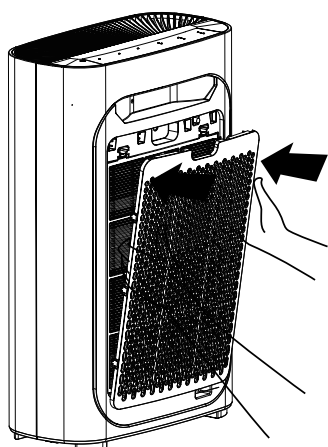

Sites de placement du purificateur d'air

Afin de rendre l'air de votre pièce pour obtenir un bon effet des deux côtés du cycle, assurez-vous que l'espace entre l'entrée d'air et le mur est d'au moins 50 cm, la sortie d'air d'au moins 10 cm. Veuillez tenir à 1 mètre de la télévision, de la radio, etc.

Veillez ne pas brancher la fiche d'alimentation avec le téléviseur, la radio et toute autre fiche d'alimentation électrique insérée dans la même prise, (sinon cela pourrait provoquer un tremblement de l'écran et du bruit.)

- Le placement à long terme dans les mêmes sites peut salir les murs de l'hôte.
- Pour vous assurer que les machines ont une ventilation adéquate et une efficacité maximale, n'interférez pas avec la sortie d'air et l'entrée d'air.

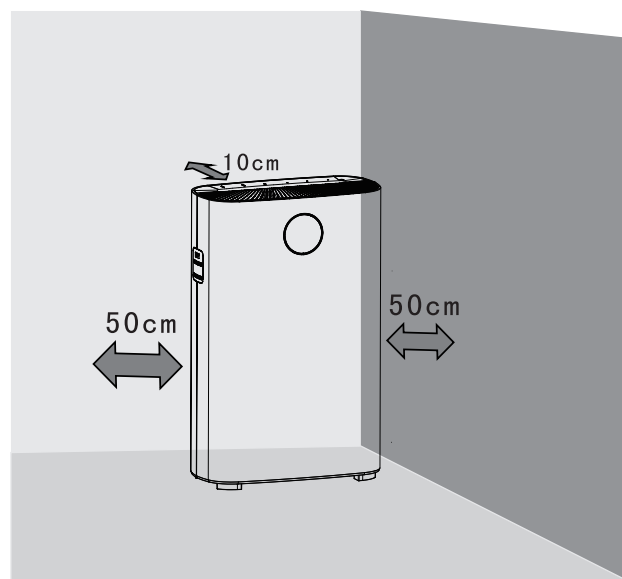

Avant utilisation

Installer le filtre

Information

Veillez retirer tout l'emballage de tous les filtres de la machine avant d'utiliser le purificateur d'air, conformément aux instructions ci-dessous.

⚡ Attention

- Veuillez vous assurer que les fiches d'alimentation ont été débranchées avant l'installation, l'entretien et le transport.
- Veuillez ne pas utiliser le purificateur d'air sans les filtres.
- Veuillez retirer l'emballage de chaque filtre avant de l'utiliser.

💬 Conseils

Vous pouvez placer le purificateur sur le mur pour améliorer la stabilité lors du retrait ou de l'installation des filtres.

Pas

Utilisez d'abord ce purificateur d'air, veuillez installer les filtres correctement comme indiqué ci-dessous.

1. Veuillez retirer tous les emballages et placer le purificateur sur un sol sec, stable et horizontal.

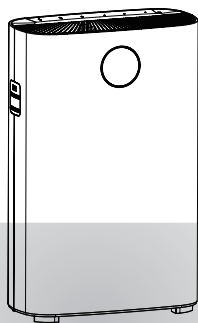

2. Maintenez les rainures des deux côtés du panneau d'entrée d'air, puis tirez-le doucement vers le haut.

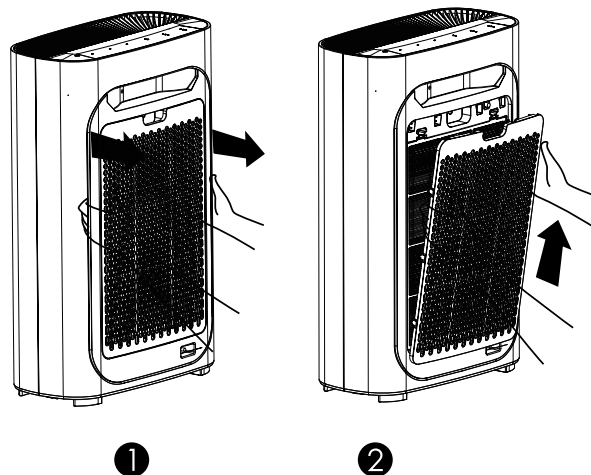

3. Sortez tous les filtres de ce purificateur.

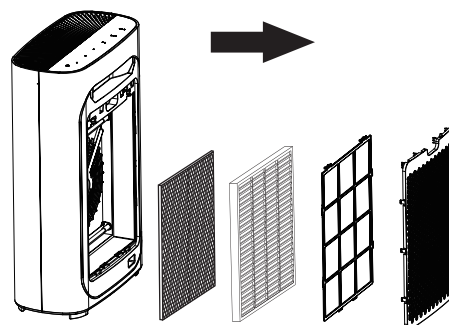

4. Supprimez tous les packages.

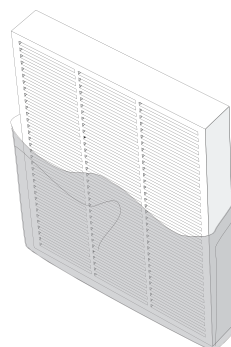

Avant utilisation

5. Installez tous les filtres dans l'ordre.

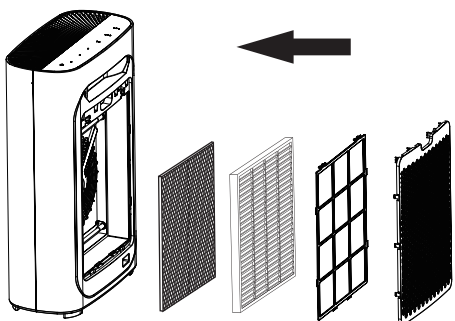

6. Installez le préfiltre selon les instructions.

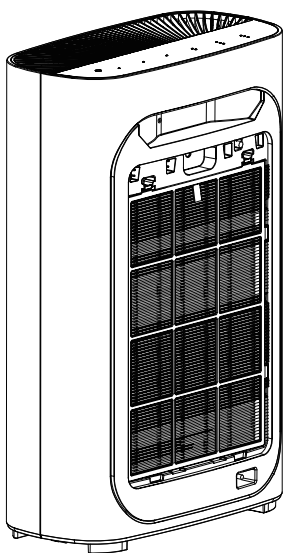

7. Réinstallez le panneau d'entrée d'air. Alignez-le et insérez-le dans les rainures fixes, puis poussez-le doucement.

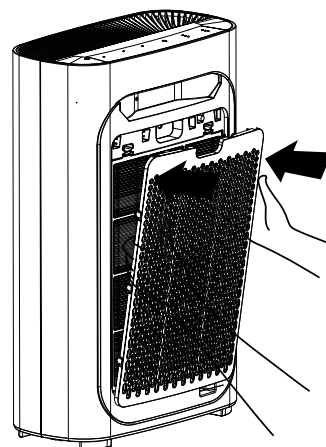

 Conseils

Soyez prudent lorsque vous installez le panneau d'entrée d'air.

Avant utilisation

Filtres et fonction

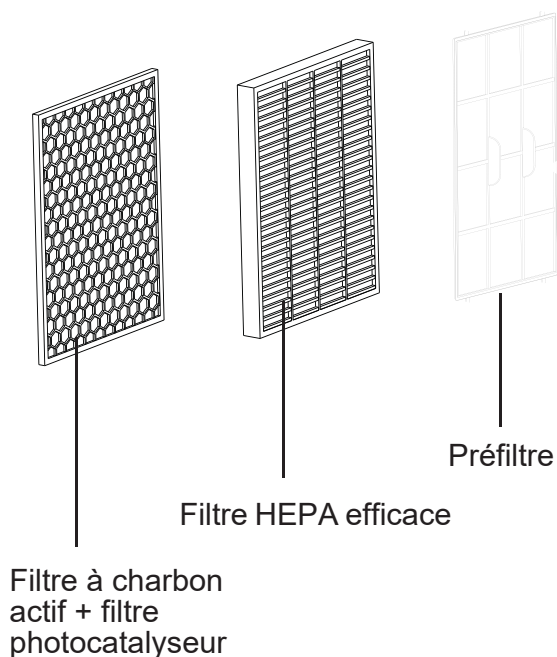

Le système de purification à 4 points pourrait purifier efficacement l'air et rendre la vie plus saine.

Un: Préfiltre

Deux: Filtre HEPA efficace

Trois: Filtre à charbon actif

Quatre: Lampe UV

Un: Préfiltre

Utilisez un filtre à mailles de micron, bloquez efficacement les particules fibreuses de 2,5 mm, taux de blocage > 99,9%. Il peut être nettoyé facilement par dizaines de milliers de fois.

Empêcher les particules plus grosses telles que la fourrure des animaux domestiques, les squames et la poussière grossière, etc. Peut augmenter la durée de vie des filtres suivants.

Deux: Filtre HEPA efficace

Le taux d'élimination des particules mineures petites à 0,3 micron du flux d'air peut atteindre 99,9%. Propagation d'allergènes et de bactéries dans le flux d'air, comme le pollen, le smog et les virus.

Trois: Filtre à charbon actif

Élimination des composés organiques volatils, tels que comme fumée secondaire et types de gaz polluants.

Quatre: Lampe UV

Tuez efficacement une variété de bactéries et de virus courants, inhibez la production de bactéries et de virus.

Avant utilisation

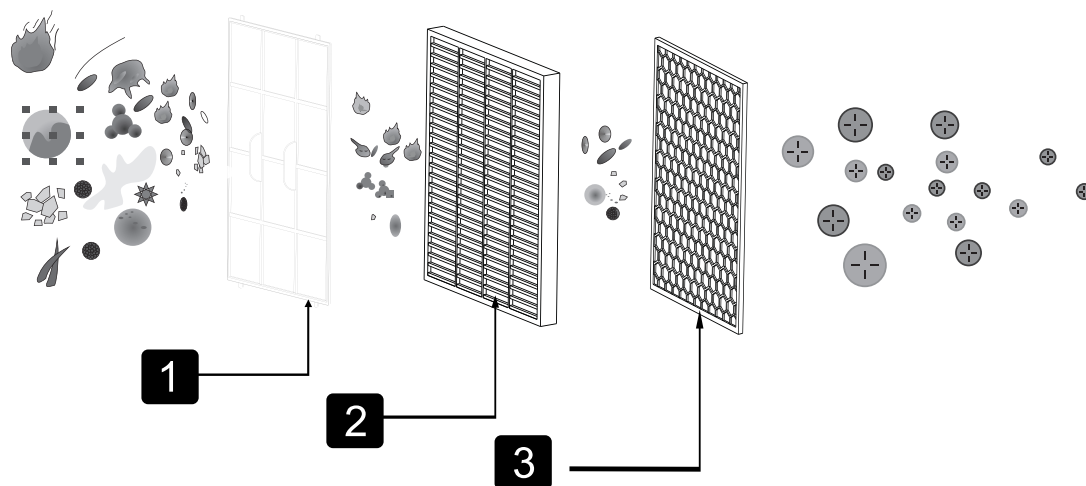

Conseils

La tension de déclenchement de la lampe UV à cathode froide n'est que de 500 V, ne produira pas d'ozone, peut l'utiliser en toute sécurité.

Les allergènes



Poussière
grossière



Cheveux
nocifs



Particules



Dander



Poussière



Pollen



Poil
d'animaux



Fumée



Acariens



Odeur



Substances
chimiques

Comment utiliser

Panneau de configuration

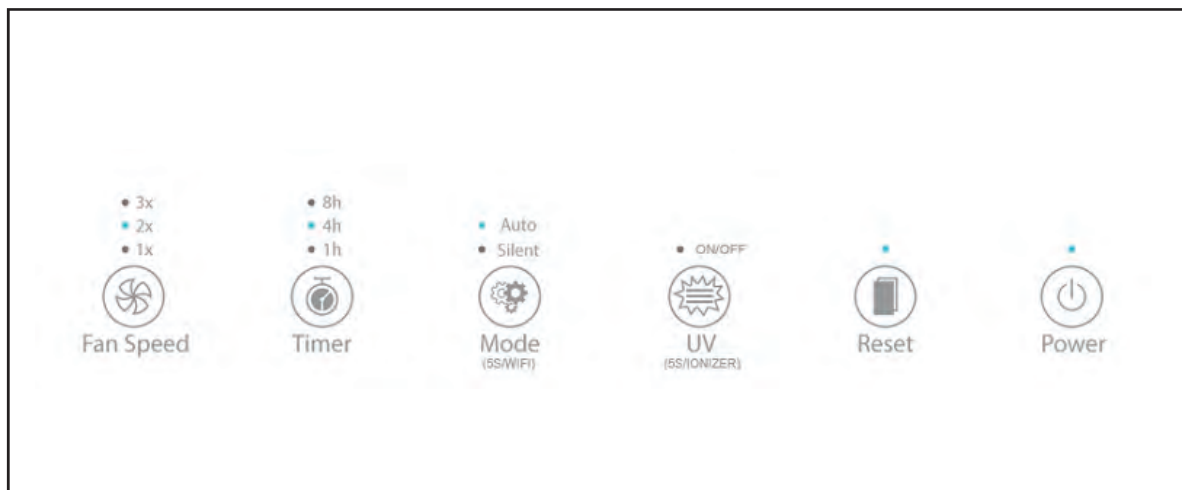

Branchez l'alimentation

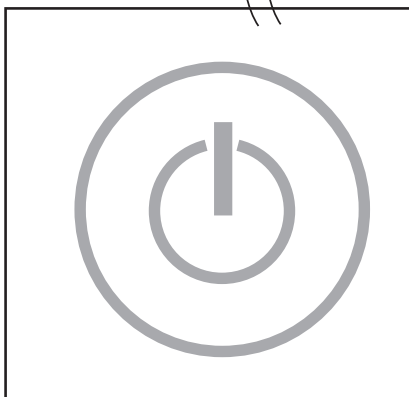
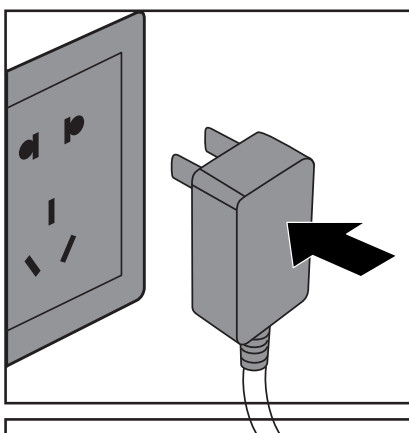

Branchez l'alimentation. La musique démarre et tous les voyants clignotent 3 fois en continu, puis tous les voyants éteints, ne laissant que le voyant d'alimentation en rouge, passer en mode veille.

Démarrage du purificateur d'air

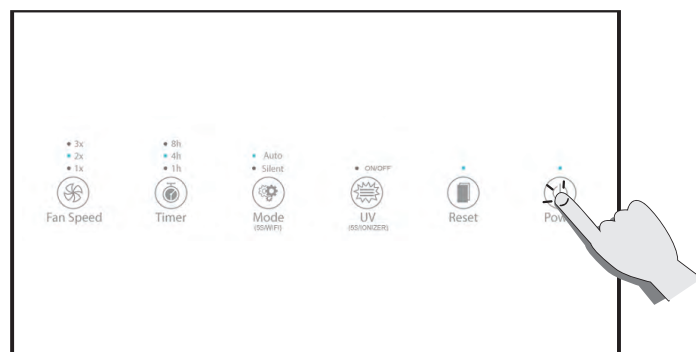





Appuyez sur le bouton d'alimentation pour entrer en mode automatique avec les lumières allumées.

Lorsque la machine démarre, le voyant de la qualité de l'air clignote lentement, il commence à détecter la qualité de l'air après un préchauffage de 5 secondes.

Lorsque le mode automatique démarre, il détecte automatiquement la qualité de l'air.

Comment utiliser

Indicateur de qualité de l'air

	Bleu	(PM2.5=0~50)	Parfait
	Vert	(PM2.5=50 ~ 100)	Bonne
	Violet	(PM2.5=100 ~ 150)	Ordinaire
	Rouge	(PM2.5=150 ~)	Mauvaise

Remarque: veuillez appuyer sur le bouton de restauration, si vous devez éteindre la lumière du capteur de qualité de l'air.

Mode automatique

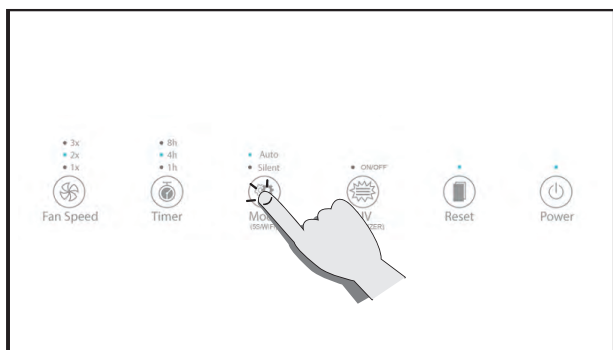

La mise sous tension détectera automatiquement la qualité de l'air. Le choix du mode automatique vous donnera la vitesse de ventilateur la plus appropriée.

Mode veille

Le mode veille, a un capteur radial intégré, qui détectera la force de la lumière. Si l'intensité lumineuse est dans des conditions insuffisantes, toutes les lumières de la machine seront atténuées et, en même temps, la machine passera automatiquement en mode de fonctionnement silencieux, pour ne pas perturber votre repos la nuit.

Réglage de la vitesse du vent

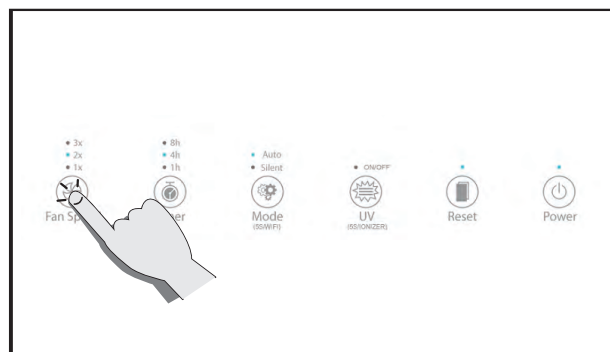

La vitesse du vent peut être sélectionnée en un, deux ou trois degrés.

Fonction de minuterie

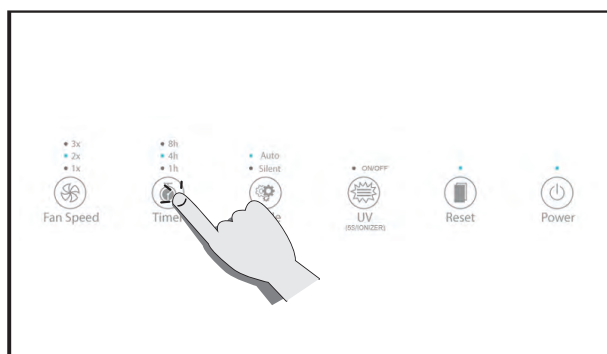

Appuyez sur cette touche pour basculer le timing entre 1h, 4h et 8h.

Fonction Wifi

Appuyez et maintenez pendant 5 secondes pour activer la fonction Wifi dans les 5 secondes après avoir allumé la machine.

Comment utiliser

Fonction UV (fonction ion négatif)

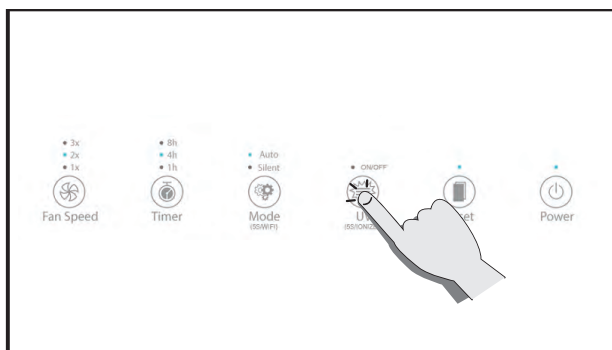

Appuyez sur le bouton UV pour ouvrir la lampe UV. Appuyez et maintenez pendant 5 secondes pour activer ou désactiver la fonction ioniseur (la fonction ioniseur s'ouvre automatiquement lorsque la machine est sous tension)

Réinitialiser

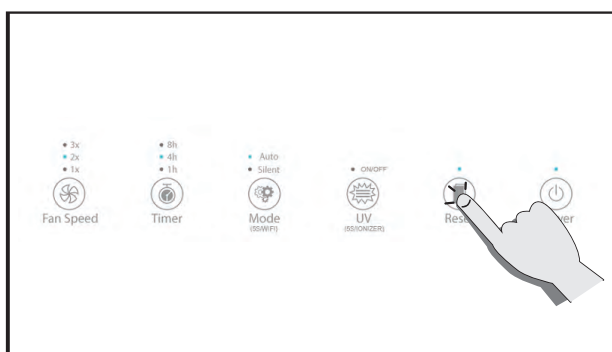

Réinitialisez la machine en appuyant sur le bouton pendant au moins cinq secondes (cette fonction n'est disponible qu'après le rappel de remplacement du filtre.).

Indicateur de qualité de l'air

Actionnez ce bouton pour ouvrir / fermer l'indicateur de couleur de la qualité de l'air.

Nettoyage et entretien

Assurez-vous de retirer la fiche avant de nettoyer.

Ne mettez pas le produit dans l'eau ou tout autre liquide. N'utilisez pas de gaz corrosif ou inflammable (par exemple eau de javel ou alcool) pour nettoyer une partie du produit.

Seul le préfiltre peut être nettoyé à l'eau, les autres filtres ne le peuvent pas.



Purificateur d'air propre

Nettoyez régulièrement le médian et le latéral pour éviter l'accumulation de poussière.

1. utilisez un chiffon doux et sec pour essuyer la poussière.
2. utilisez un chiffon doux et sec pour nettoyer l'entrée et la sortie.

Capteur de qualité de l'air pur

Nettoyez le capteur de qualité de l'air tous les deux mois pour vous assurer que le purificateur fonctionne au mieux. Si le purificateur est utilisé dans un environnement poussiéreux, veuillez le nettoyer plus souvent.

Attention

Lorsque l'humidité intérieure est très élevée, l'indicateur de qualité de l'air peut former de la condensation. Donc, même si la qualité de l'air est bonne, l'indicateur de qualité de l'air peut également indiquer une mauvaise qualité de l'air, dans ce cas, vous devez nettoyer l'indicateur de qualité de l'air ou utiliser n'importe quel réglage manuel de la vitesse.

1. Utilisez une brosse douce pour nettoyer l'entrée / sortie du capteur de qualité de l'air.

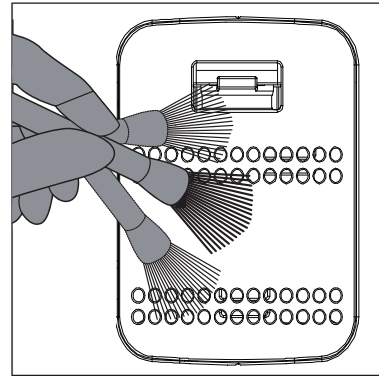

2. Retirez le couvercle de protection du capteur de qualité de l'air.

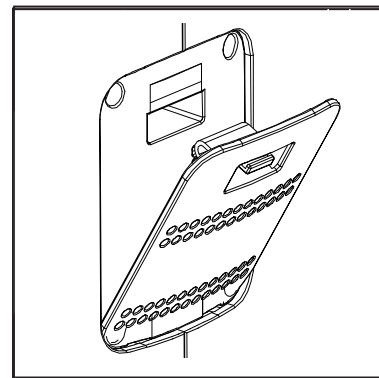

3. Nettoyez légèrement le capteur de qualité de l'air, l'entrée et la sortie avec un coton-tige humide.

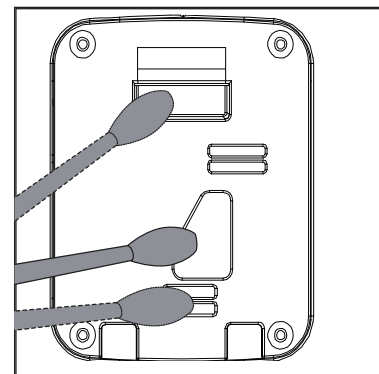

4. Séchez-le avec des cotons-tiges secs.

5. Remontez le couvercle de protection du capteur de qualité de l'air.

Nettoyage et entretien

Nettoyez le préfiltre

Information

Afin d'obtenir les meilleures performances, nettoyez et entretenez le préfiltre tous les deux mois (environ 480 heures) depuis le début à utiliser.

Sur la base d'une fréquence moyenne de 8 heures par jour, 7 jours par semaine, laissez la machine fonctionner dans l'environnement domestique.

Entretien externe: utilisez un chiffon humide (ou un détergent doux) pour essuyer la surface afin d'éviter l'accumulation de poussière.

Éteignez le purificateur d'air et retirez la fiche avant le nettoyage et l'entretien.

Seul le préfiltre peut être nettoyé, les autres filtres ne le peuvent pas.

⚡ Attention

Veillez utiliser l'aspirateur de faible puissance, empêchant le filtre d'être endommagé.

💬 Conseils

Avant de placer chaque filtre dans la machine, retirez l'emballage en plastique et assurez-vous que les étiquettes sur les filtres sont vers l'extérieur.

Étapes de fonctionnement

1. Coupez l'alimentation pour arrêter le purificateur d'air.

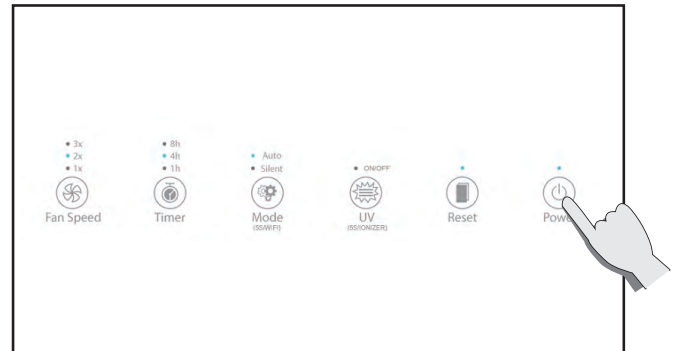

2. Retirez la fiche d'alimentation.

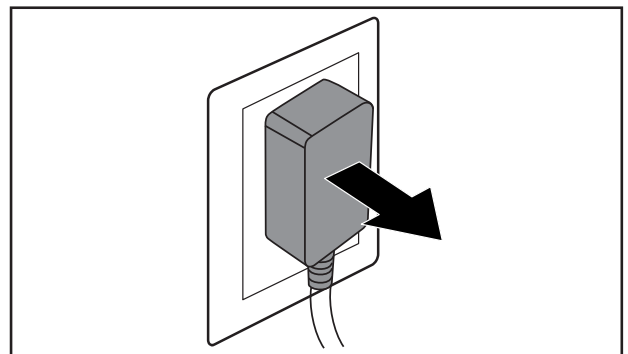

3. Tenez la rainure des deux côtés du panneau avant et tirez-la vers l'extérieur. Retirez-le ensuite vers le haut.

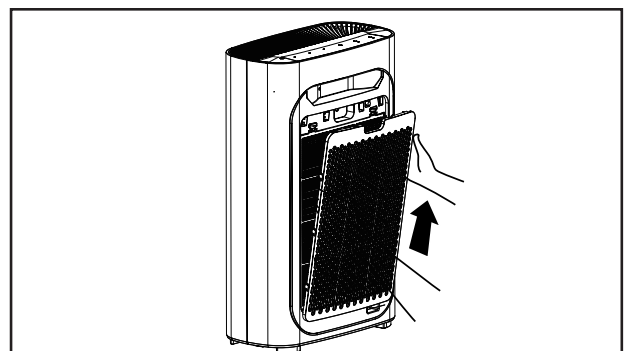

Nettoyage et entretien

4. Retirez la partie saillante du filtre à gaze avant de le nettoyer.

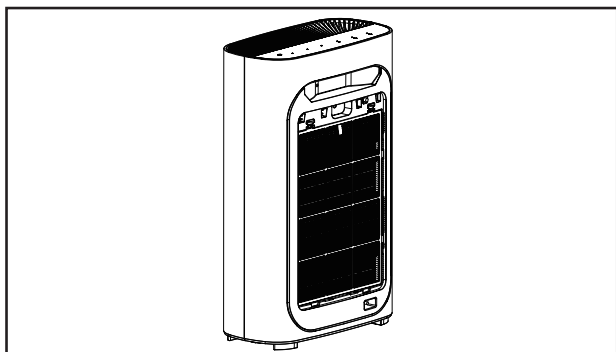

5. Utilisez une brosse douce ou un aspirateur pour éliminer les particules, veuillez utiliser de l'eau ou de l'eau savonneuse pour nettoyer le filtre, puis placez-le dans la machine lorsqu'il est complètement sec.

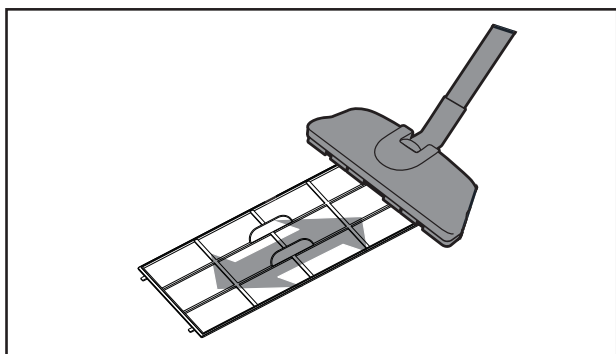

6. Remettez le préfiltre dans le purificateur d'air.

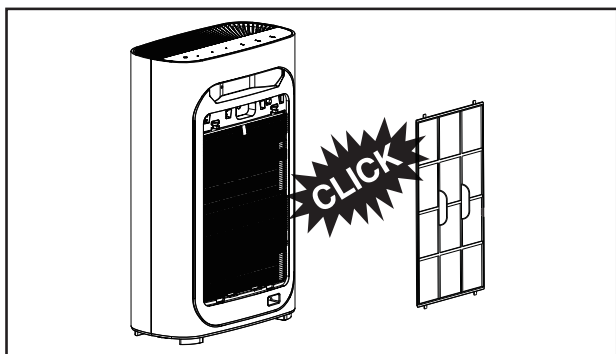

7. Réinstallez la plaque avant, alignez-la et insérez-la dans la rainure fixe, puis poussez-la doucement vers le haut.

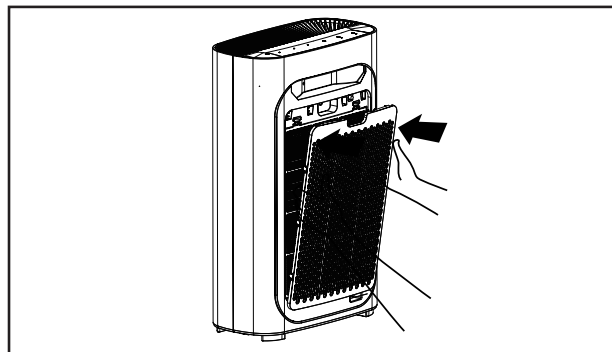

8. Branchez.

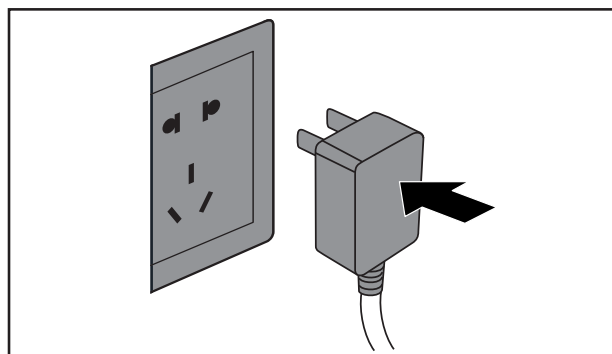

9. Mettez sous tension et démarrez le purificateur d'air.

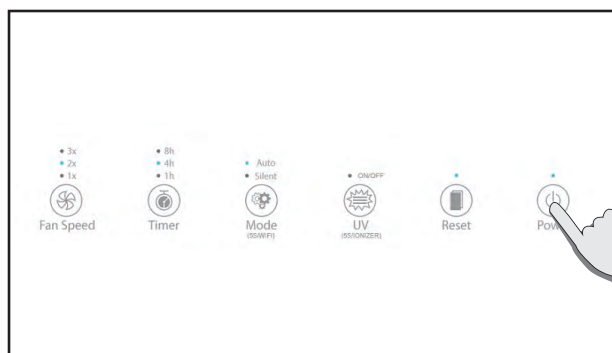

Nettoyage et entretien

Remplacer les filtres

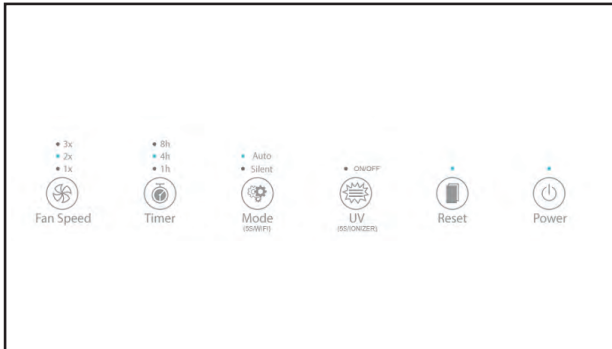

Un rappel du remplacement du filtre survient lorsque la machine fonctionne normalement pendant plus de 1600 heures et que les voyants d'alimentation clignotent lentement (les voyants rouges clignotent en mode veille, les voyants bleus clignotent lorsqu'elle fonctionne).

Une fois que le voyant de remplacement du filtre apparaît, la machine peut encore fonctionner.

⚡ Attention

Veuillez couper l'alimentation et débrancher la fiche d'alimentation avant de remplacer le filtre.

💬 Conseils

Retirez tous les emballages en plastique de chaque filtre avant de le mettre dans la machine, pour vous assurer que l'étiquette du filtre est vers l'extérieur.

Opération

1. Rappel pour remplacer le filtre.



2. Coupez l'alimentation, puis débranchez la fiche d'alimentation.

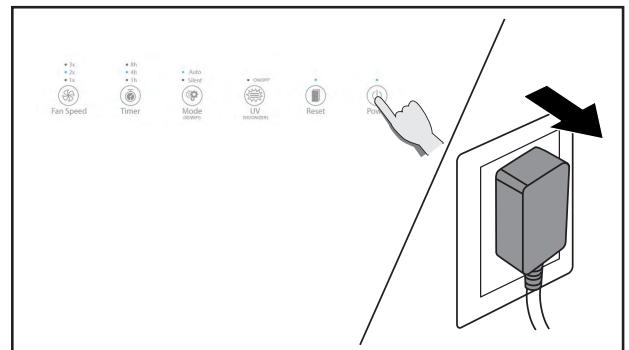

3. Maintenez les rainures des deux côtés du panneau avant, puis tirez-le doucement vers le haut.

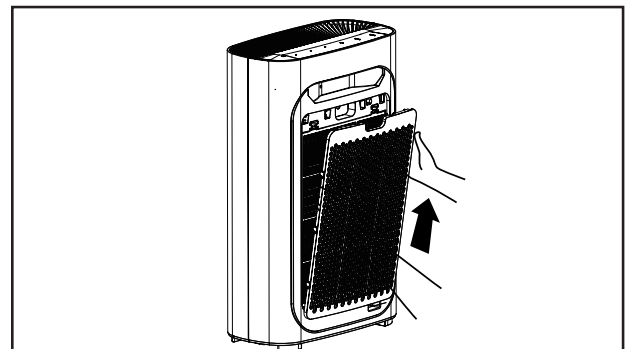

Nettoyage et entretien

4. Retirez tous les filtres à l'intérieur.

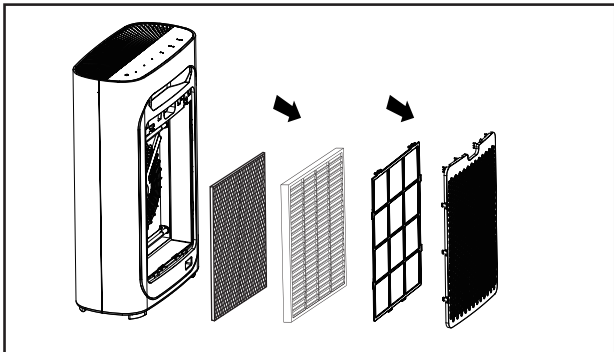

5. Retirez tout l'emballage en plastique des filtres, remettez-le dans le purificateur.

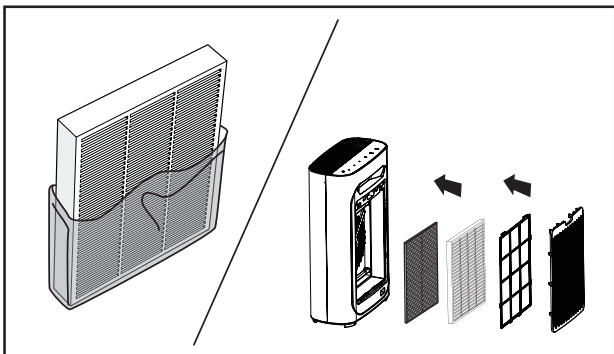

6. Remettez le préfiltre dans le purificateur.

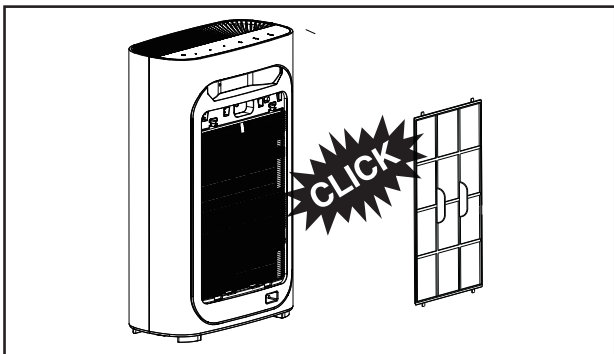

7. Réinstallez le panneau avant, gardez l'alignement et inséré dans la rainure fixe, puis poussez-le doucement vers le haut.

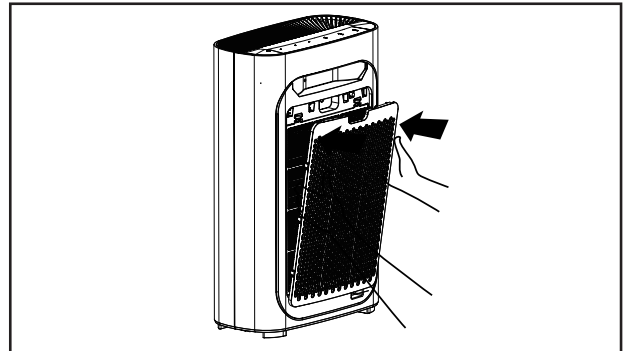

8. Après avoir remplacé le filtre, branchez l'alimentation, maintenez le bouton de réinitialisation enfoncé pendant 5 secondes, puis la machine se réinitialise.

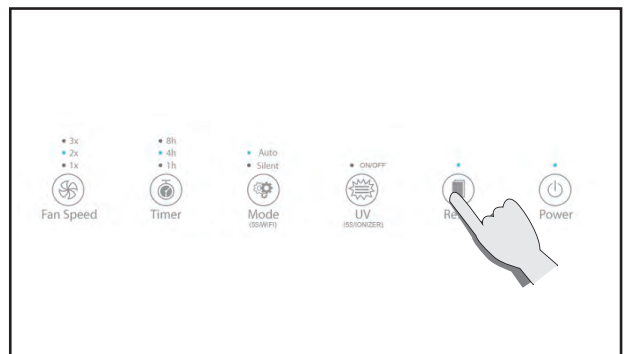
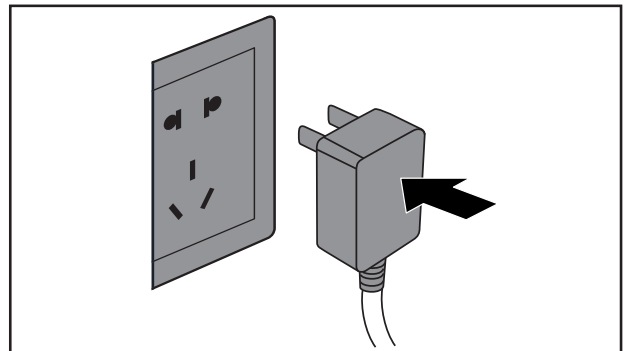

Nettoyage et entretien

Inutilisé depuis longtemps

Retirez la fiche d'alimentation. (car la consommation d'énergie est survenue en mode standby.)

Séchez soigneusement l'intérieur. (sinon cela peut entraîner des problèmes d'équipement.)

Stockez la machine dans un endroit sec et aéré. (Étendre à plat ou placer à l'envers peut entraîner des problèmes avec le produit.)

Remplacer le temps de référence du filtre

Lorsque le temps de travail total de la machine atteint 1600 heures, la machine remarquera de changer le filtre. L'indicateur d'alimentation clignotera sans cesse (une fois par seconde). La lumière rouge a montré quand il est en veille, la lumière bleue a montré quand il fonctionne. Mais la machine peut toujours fonctionner lorsque vous recevez l'avis de changement de filtre.



Conseils

1. Tenez compte de la santé de vous et de votre famille, veuillez changer l'écran de filtrage à temps.
2. Après avoir scellé le filtre, si le temps d'utilisation a été raccourci, nous vous suggérons de changer une fois par semestre.
3. Après avoir scellé les filtres, le filtre doit être changé une fois tous les 12 mois.



Attention

Veuillez éteindre ou débrancher la fiche avant de changer le filtre.

Traitement des défauts

Ce chapitre répertorie les problèmes possibles lors de l'utilisation de ce produit. Si vous ne pouvez pas résoudre les problèmes sur la base des informations ci-dessous, veuillez contacter notre centre client ou nos revendeurs.

État	Raisons possibles	Solutions possibles
La machine ne peut pas s'allumer	The front panel may not be installed.	Pour retirer le panneau avant, puis réinstallez le panneau.
	La fiche d'alimentation n'est pas insérée dans la source d'alimentation.	Retirez la fiche d'alimentation, puis insérez-la dans la source d'alimentation.
	La fiche ou le câble d'alimentation est endommagé.	Contactez notre centre client ou nos revendeurs.
Le ventilateur ne fonctionne pas	La machine n'est pas allumée.	Insérez la source d'alimentation et rallumez la machine.
	La dynamo est endommagée.	Contactez notre centre client ou nos revendeurs.
	La machine est placée sur un endroit inégal.	Retirez la machine à plat.
	Particules libres ou étrangères à l'intérieur de la machine.	Contactez notre centre client ou nos revendeurs.
	Le moteur est lâche.	Contactez notre centre client ou nos revendeurs.
	L'emballage en plastique de chaque filtre n'est pas retiré.	Avant utilisation, veuillez retirer l'emballage en plastique de chaque filtre.
La performance est mauvaise ou pas la meilleure capacité de purification	Le filtre à mailles lavable est sale.	Veuillez nettoyer le filtre à mailles de nettoyage.
	Le filtre n'a pas été remplacé.	Remplacez un ensemble de nouveaux filtres.
	L'entrée ou la sortie de la machine était bloquée.	Contactez notre centre client ou nos revendeurs.
	L'emballage en plastique de chaque filtre n'est pas retiré.	Avant utilisation, veuillez retirer l'emballage en plastique de chaque filtre.
	L'écart autour de la machine n'est pas correct.	Pour garantir à la machine un dégagement d'au moins 50 cm des deux côtés de l'entrée d'air et de la sortie à l'arrière de la machine d'au moins 10 cm.
	Filtre machine manquant ou erreur de séquence.	Pour vous assurer que tous les filtres sont dans le bon ordre dans la machine.
	Dépasse la zone de couverture attendue.	Pour garantir que la machine fonctionne dans la zone appropriée.

Additionnel

Garantie et service

Si vous avez besoin de comprendre des informations ou si vous avez des questions, vous pouvez également contacter notre centre de service client ou notre revendeur.

Les conditions de garantie du produit se réfèrent en détail à la carte de garantie jointe aux instructions

Commande de pièces ou d'accessoires

Si vous devez remplacer des pièces ou acheter des pièces supplémentaires, veuillez contacter votre service client ou votre revendeur.

Sélectionnez les accessoires

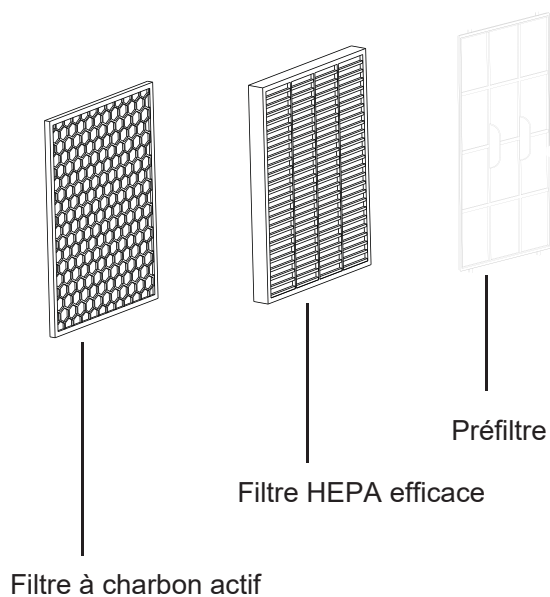

Recyclage



Déposez le produit, séparé des déchets de la vie générale. Vérifiez les réglementations locales pour la collecte classée des produits électroniques et électriques.

Mettre l'ancien produit au bon endroit permet d'éviter d'éventuels effets négatifs sur l'environnement et la santé humaine.

Guide d'utilisation du WiFi



1. Scannez le code QR spécifié ci-dessus, téléchargez et installez l'application intelligente HTW

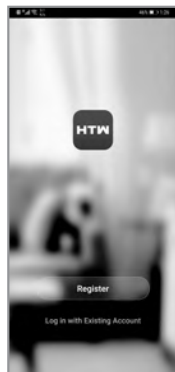

2. Ouvrez l'application intelligente HTW et choisissez de créer un nouveau compte ou de vous connecter directement



3. Cliquez sur le signe "+" dans le coin supérieur droit pour ajouter l'appareil



4. Sélectionnez "petit appareil ménager - purificateur d'air"; Allumez le purificateur d'air et appuyez sur "MODE" pour entrer dans le mode de réseau de distribution dans les cinq secondes, voir l'indicateur WIFI sur le panneau avant clignote



5. Saisissez le mot de passe WIFI et cliquez sur ok



6. Cliquez sur "Clignotement rapide"; Remarque: veuillez vous assurer que le téléphone portable et le purificateur d'air sont dans le même environnement WIFI;



7. Attendez la fin de la connexion de l'appareil



8. "Add device success" apparaît pour indiquer que la connexion de l'appareil a réussi



9. Cliquez sur "Terminer" pour entrer dans l'interface de contrôle pour contrôler la machine

Déclaration spéciale

Si le produit présente des défauts, veuillez contacter les points de réparation. Si l'atelier de réparation ne peut pas résoudre le problème, veuillez contacter directement notre centre de service client.

All le contenu des données est soigneusement vérifié, s'il y a une erreur d'impression ou le contenu du malentendu, la société se réserve le droit d'explication.
Si les produits ont une technologie améliorée, une nouvelle version des spécifications sera publiée. La couleur peut être modifiée, veuillez faire des objets la norme.



PORTUGUÊS

MANUAL DO UTILIZADOR E INSTALAÇÃO

PURIFICADOR DE AR

SPACE PLUS

HTWPUR36SPAPL | HTWPUR60SPAPL

Conteúdo

1	Nota de segurança	81
2	Introdução ao produto.....	83
	Painel de controle.....	84
	Outros itens na embalagem.....	84
3	Antes de usar	85
	Registre a data de início do uso no rótulo.....	85
	Conhecer o indicador de qualidade do ar.....	85
	Método de desmontagem e instalação do painel de entrada de ar.....	86
	Locais de colocação de purificador de ar.....	86
	Instalar filtro.....	87
	Filtros e função.....	89
4	Como usar	91
	Painel de controle.....	91
	Ligue a energia.....	91
	Iniciando o purificador de ar.....	91
	Modo automático.....	92
	Modo noturno.....	92
	Ajuste da velocidade do vento.....	92
	Função de temporização.....	92
	Função WiFi.....	92
	Função UV (função de íons negativos).....	93
	Redefinir.....	93
	Indicador de qualidade do ar.....	93
5	Limpeza e manutenção	94
	Limpe o purificador de ar.....	94
	Limpe o sensor de qualidade do ar.....	94
	Limpe o pré filtro.....	95
	Etapas de operação.....	95
	Substituir filtros.....	97
	Operação.....	97
	Não utilizado por muito tempo	99
	Substituir o tempo de referência do filtro	99
6	Tratamento de falhas	100
7	Adicional	101
	Garantia e serviço.....	101
	Pedido de peças ou acessórios.....	101
	Selecione acessórios.....	101
	Reciclagem.....	101
8	Guia de uso de WiFi.....	102

Nota de segurança

Para evitar possíveis danos a você ou a outras pessoas ou danos financeiros, preste atenção às seguintes precauções de segurança.

Se o cabo de alimentação da máquina estiver danificado, você deve confiar nos fabricantes da máquina, no centro de serviço de manutenção ou em técnicos qualificados, caso haja algum perigo.



Atenção



Não toque no plugue com as mãos molhadas.

Sem mãos molhadas!

Caso contrário, pode causar choque elétrico.



Antes de limpar os aparelhos, desligue-os.

Puxe o plugue

Caso contrário, o purificador de ar pode funcionar repentinamente, causando um choque elétrico.



É proibido usar além do poder ou o valor especificado dos dispositivos conectados. Somente energia de 220V CA é permitida.

Proibido!

Usar soquete universal ou exceder o valor especificado do equipamento pode causar superaquecimento e acidente com incêndio.



Antes de iniciar o purificador de ar, insira o plugue completamente no soquete.

A não inserção completa no soquete pode causar choque elétrico e superaquecimento ou acidente de incêndio.

- Não use o plugue danificado ou a tomada solta.



Nenhum dano na linha de energia e tomada.

Proibido!

No uso da máquina, não ligue fios. O uso do fio quebrado pode causar choque elétrico, curto-circuito ou incêndio.

- Proibir corte, modificação, distorção excessiva, torção, puxar o fio ou colocar peso nos fios ou nos plugues.



Por favor, limpe a ficha regularmente.

A acumulação de poeira no plugue e da umidade pode danificar o isolamento da parte do plugue, resultando em acidente de incêndio.

- Retire o plugue e limpe com um pano seco (bane com um pano úmido!).
- Lembre-se de puxar o plugue de energia se não o usar por um longo período de tempo.



Proibir à parte não autorizado ou modificado o purificador de ar.

Proibido desmontar

Caso contrário, poderá causar choque elétrico, falha ou acidente de incêndio.



Proibido!

Ban haste ou outros metais colocados na saída ou nas entradas.

Caso contrário, poderá afetar as partes internas e causar choque elétrico ou danos.

Nota de segurança



Qualquer situação como abaixo, desligue a energia da máquina.

- Um interruptor não funciona.
- Um disjuntor ou fusível queimado.
- O cabo ou plugue de energia está quente de forma anormal.
- Encontrar o odor ardente ou som ou vibração anormais.
- Qualquer outra anomalia ou falha.



Atenção



Proibido!

Proibido o uso de solventes como benzeno ou diluente para limpar o purificador de ar, evite tocar com a pulverização de inseticida.

Caso contrário, o purificador de ar pode se romper e causar danos, até mesmo em curto-circuito, causando choque elétrico ou acidente de incêndio.



Proibido!

Proibição de ser partículas de gordura usando este purificador de ar.

Tal como dentro da cozinha, pode reduzir a vida útil do filtro purificador de ar.

- O purificador de ar não deve ser usado para equipamentos de ventilação ou extração.



Proibido!

Proibido usar o purificador de ar para ambiente interno com tipo de fumigação pesticidas.

Resíduos químicos podem ser acumulados no interior da máquina e, em seguida, liberados da tomada para prejudicar a saúde.

- Depois de usar pesticidas, deixe espaço bem ventilado, antes de usar o purificador de ar.



Não molhado!

Corpo molhado é proibido.

Caso contrário, poderá causar choque elétrico e acidente de incêndio devido a curto-circuito.



Retire o plugue de energia, segure o plugue em vez de puxar os fios.

Caso contrário, poderá causar curto-circuito, fio e causar incêndio ou choque elétrico ou lesão.



Não molhado!

Proibido em locais com alta temperatura, corpos úmidos ou molhados usando este purificador de ar, como o banheiro.

O purificador de ar pode vazar, causando choque elétrico ou acidente de incêndio.



Longe do fogo!

Não coloque substâncias voláteis ou materiais combustíveis, como tabaco ou fósforos, para flutuar na máquina.

Longe do fogo! Caso contrário, poderá causar um incêndio.



Este aparelho pode ser usado por crianças a partir dos 8 anos de idade e por pessoas com capacidades físicas, sensoriais ou mentais reduzidas ou falta de experiência e conhecimento se tiverem sido supervisionadas ou instruídas sobre o uso do aparelho de maneira segura e entender os perigos. envolvidos.

As crianças não devem brincar com o aparelho. A limpeza e a manutenção do usuário não devem ser feitas por crianças sem supervisão.

Introdução ao produto

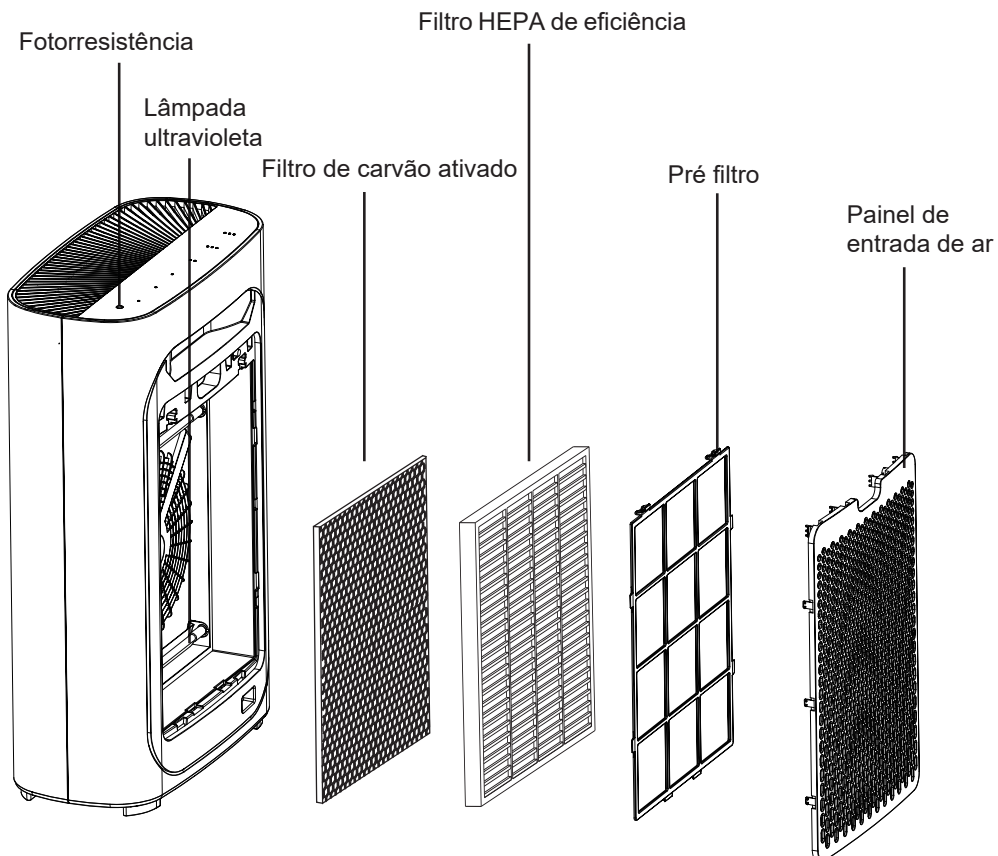
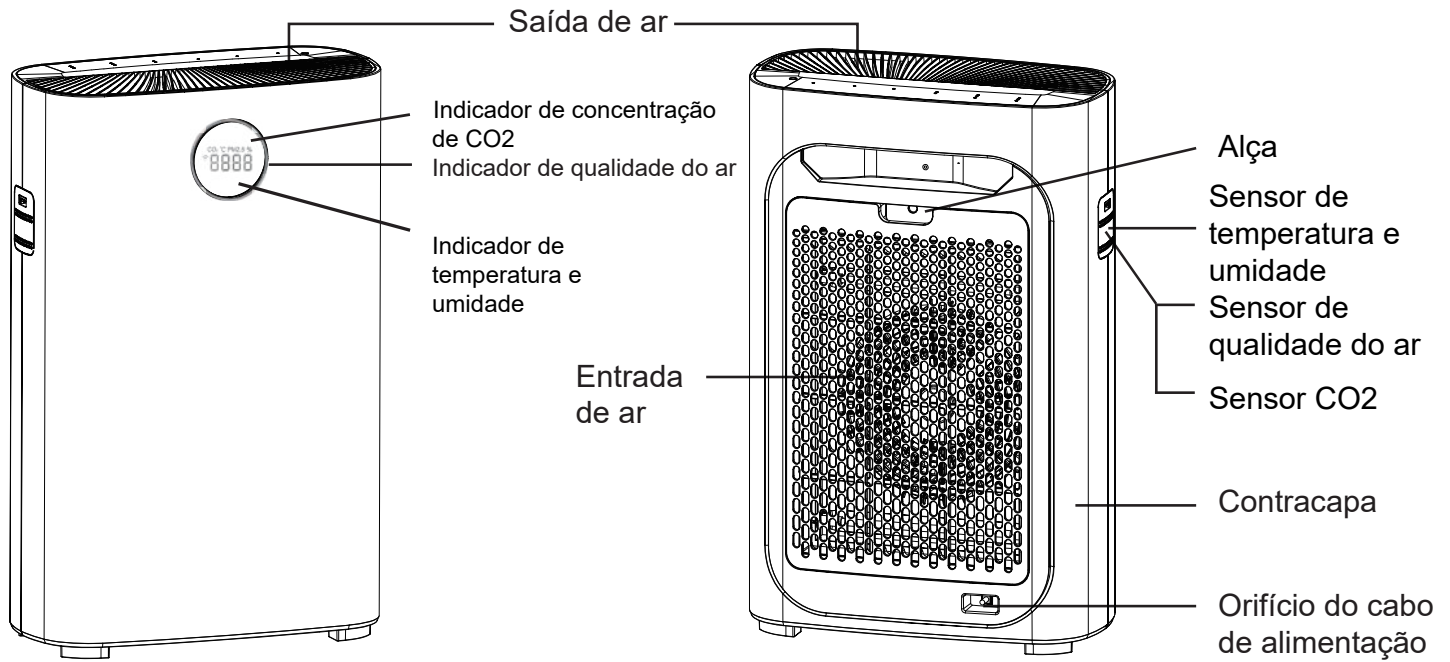

Introdução ao produto

Painel de controle

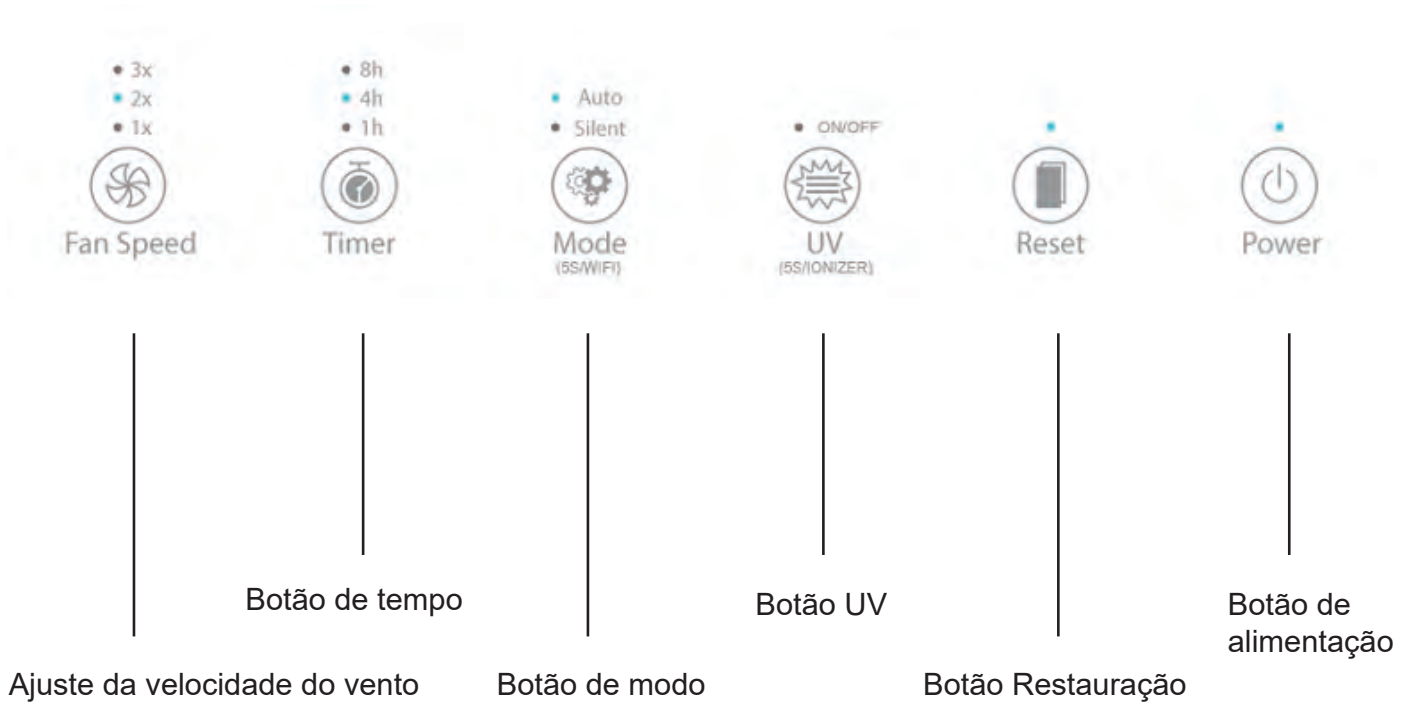

Outros itens na embalagem

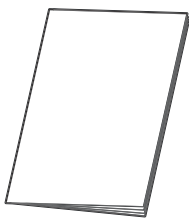

Manual de operações

Indicador de qualidade do ar

	Azul	(PM2.5=0~50)	Perfeita
	Verde	(PM2.5=50 ~ 100)	Boa
	Roxo	(PM2.5=100 ~ 150)	Normal
	Vermelho	(PM2.5=150 ~)	Ruim

**Aviso: Por favor, pressione o botão de restauração, se desejar desligar a luz indicadora da qualidade do ar.
(Display digital PM2.5 apenas para referência)**

Antes de usar

Registre a data de início do uso no rótulo

Para substituir o filtro no prazo, antes de usar o purificador de ar, mantenha a data registrada na parte de trás da placa de identificação, para obter o melhor desempenho.

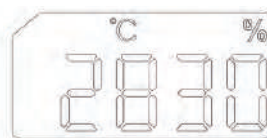
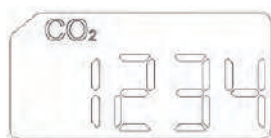
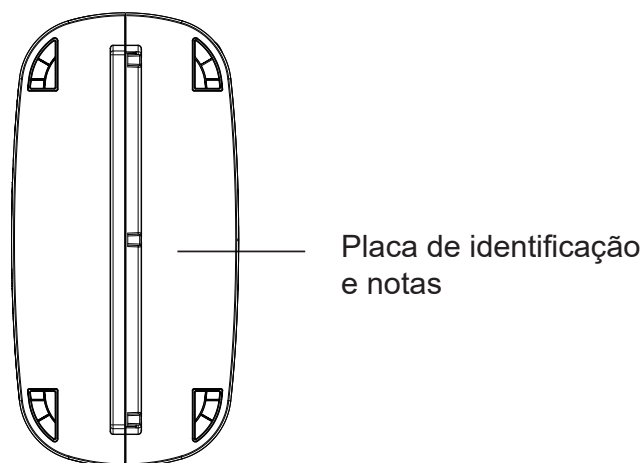

De acordo com CO₂-PM 2,5-Temperatura e Umidade-CO₂, Ele será exibido sucessivamente, cada valor será exibido em 6S.
Nota: Os valores de temperatura e umidade são exibidos simultaneamente.

Conhecer o indicador de qualidade do ar

O indicador de qualidade do ar pode refletir as condições de qualidade do ar, consulte as páginas 84 e 92 específicas.

Para saber a concentração interna de CO₂

Ele irá mostrar a concentração de CO₂ interno, após o valor atingir 800PPM, é necessário abrir a janela ou porta para entrada de ar fresco.

Conselhos

Após remover a embalagem plástica de cada filtro, o eficiente filtro HEPA e o filtro de carvão ativado devem ser substituídos uma vez por ano.

O filtro fotocatalisador deve ser substituído a cada três anos, após um período de tempo, se a exposição à luz do sol for superior a 2 horas.

Antes de usar

Método de desmontagem e instalação do painel de entrada de ar

1 Método de remoção do painel da entrada de ar.

Segure a ranhura em ambos os lados do painel da entrada de ar e puxe-a com cuidado.

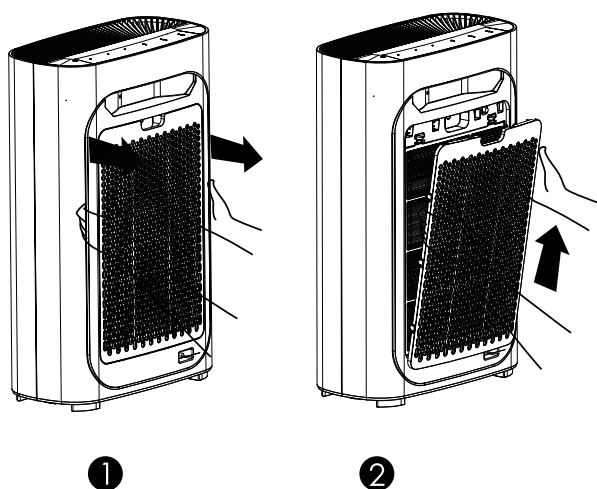

2 Método de instalação do painel de entrada de ar.

Reinstale o painel de entrada de ar, alinhe e insira-o na ranhura fixa e empurre-o com cuidado.

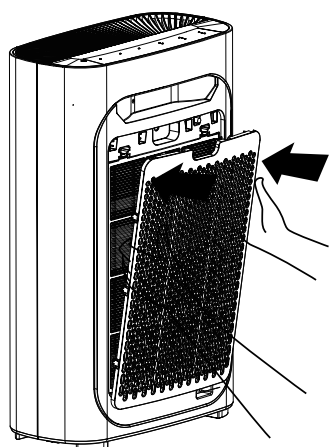

Locais de colocação de purificador de ar

Para que o ar da sua sala alcance um bom efeito nos dois lados do ciclo, verifique se o espaço entre a entrada de ar e a parede é de pelo menos 50 cm e a saída de ar de pelo menos 10 cm.

Mantenha 1 metro de distância da televisão, rádio, etc.

Por favor, não coloque o plugue de energia junto com a televisão, o rádio e outro plugue de energia elétrico inserido na mesma tomada (caso contrário, poderá causar tremulação na tela e ruídos.)

- A colocação a longo prazo nos mesmos locais pode sujar as paredes do host.
- Para garantir que as máquinas tenham ventilação adequada e eficiência máxima, não interfira na saída e entrada de ar.

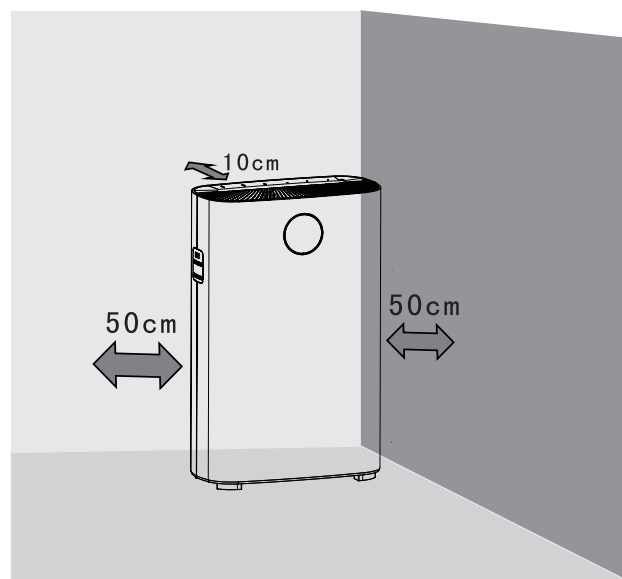

Antes de usar

Instalar filtro

Informação

Remova toda a embalagem de todos os filtros na máquina antes de usar o purificador de ar, de acordo com as instruções abaixo.

⚡ Atenção

- Certifique-se de que os plugues de energia foram desligados antes da instalação, manutenção e transporte.
- Por favor, não opere o purificador de ar sem os filtros.
- Por favor, remova a embalagem de cada filtro antes de usar.

💬 Conselhos

Você pode colocar o purificador na parede para melhorar a estabilidade ao remover ou instalar os filtros.

Passos

Inicialmente use este purificador de ar, instale os filtros corretamente, conforme as instruções abaixo.

1. Remova todas as embalagens e coloque o purificador no chão horizontal, seco e estável.

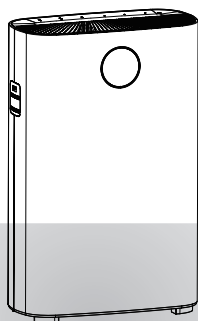

2. Segure nas ranhuras dos dois lados do painel de entrada de ar e puxe-o com cuidado.

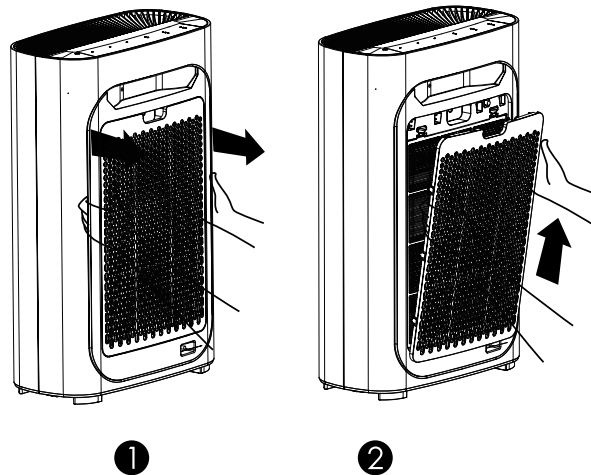

3. Remova todos os filtros deste purificador.

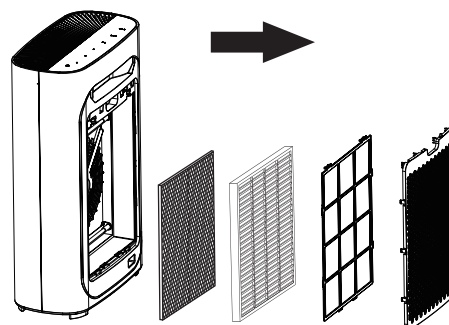

4. Remova todos os pacotes.

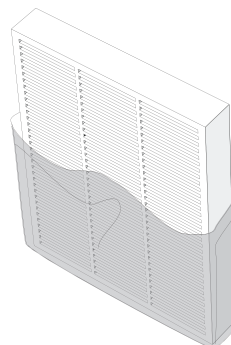

Antes de usar

5. Instale todos os filtros em ordem.

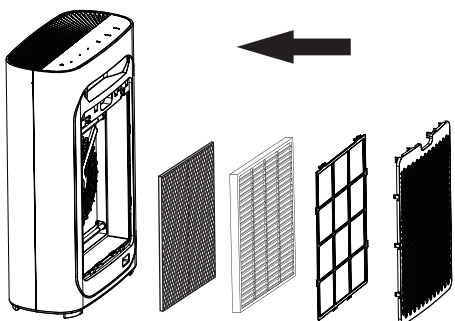

6. Instale o pré-filtro como a instrução.

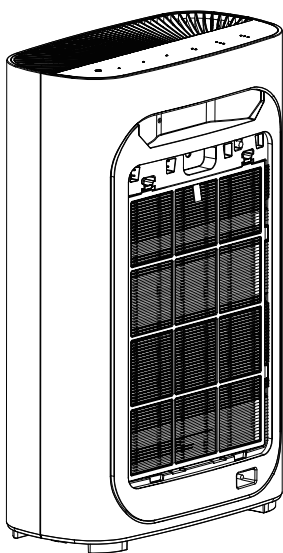

7. Instale novamente o painel da entrada de ar. Alinhe e insira-o nas ranhuras fixas e empurre-o com cuidado.

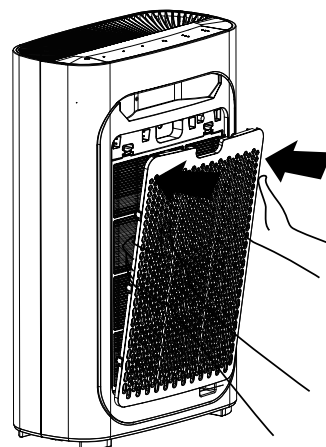

 Conselhos

Tenha cuidado ao instalar o painel de entrada de ar.

Antes de usar

Filtros e função

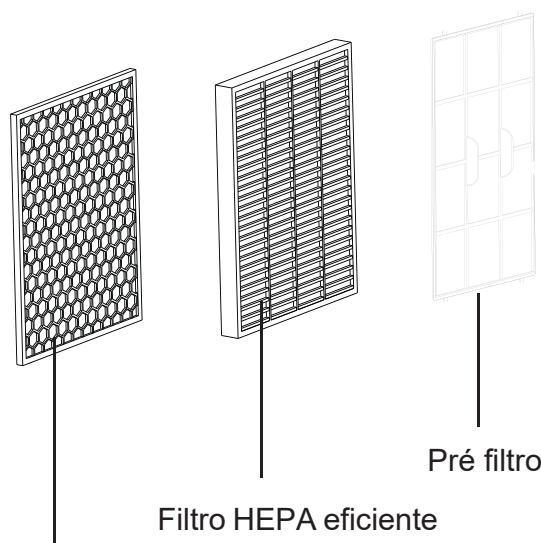

Filtro de carvão
ativado + filtro
fotocatalisador

Filtro HEPA eficiente

Pré filtro

Sistema de purificação de 4 pontos, poderia efetivamente purificar o ar, tornar a vida mais saudável.

Um: Pré filtro

Dois: Filtro HEPA eficiente

Três: Filtro de carvão ativado

Quatro: Lâmpada UV

Um: Pré filtro

Use filtro de malha de microns, bloqueie efetivamente partículas particuladas fibrosas de 2,5 mm, taxa de bloqueio > 99,9%. Pode ser limpo facilmente dezenas de milhares de vezes.

Prevenir partículas maiores, como peles de animais, pêlos e poeira grossa, etc. Pode aumentar a vida útil dos filtros a seguir.

Dois: Filtro HEPA eficiente

A taxa de remoção das partículas menores pequenas a 0,3 micron do fluxo de ar pode chegar a 99,9%. Propagação de alérgenos e bactérias no fluxo de ar, como pólen, poluição atmosférica e vírus.

Três: Filtro de carvão ativado

Remoção de compostos orgânicos voláteis, como como fumo passivo e tipos de gases poluentes.

Quatro: Lâmpada UV

Efetivamente, mate uma variedade de bactérias e vírus comuns, iniba a produção de bactérias e vírus.

Antes de usar

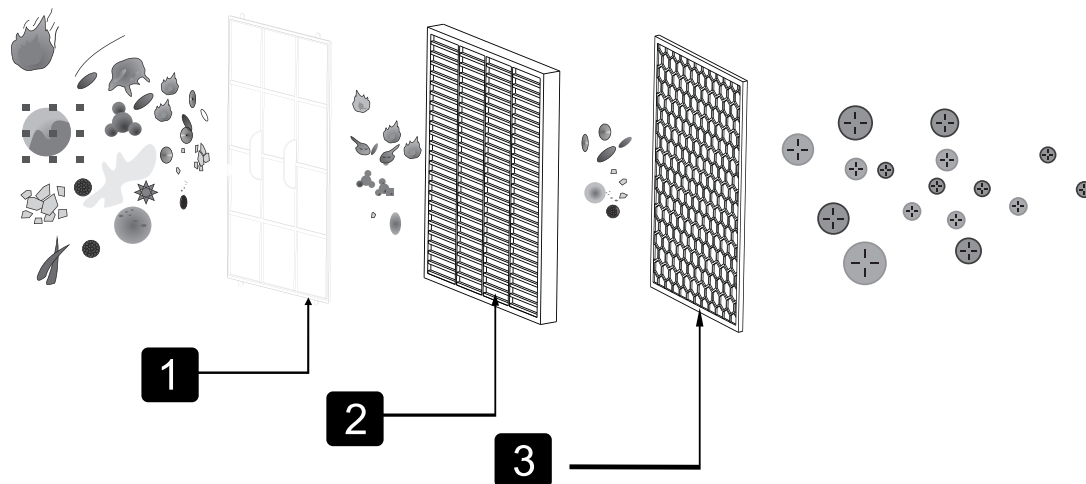

Conselhos

Tensão de gatilho de lâmpada UV de cátodo frio é de apenas 500v, não produz ozônio, pode usá-lo com segurança.

Os alérgenos



Poeira grossa



Cabelo danificado



Partículas



Caspa



Poeira



Pólen



Pêlo de animal



Fumaça



Ácaros



Odor



Substâncias químicas

Como usar

Painel de controle

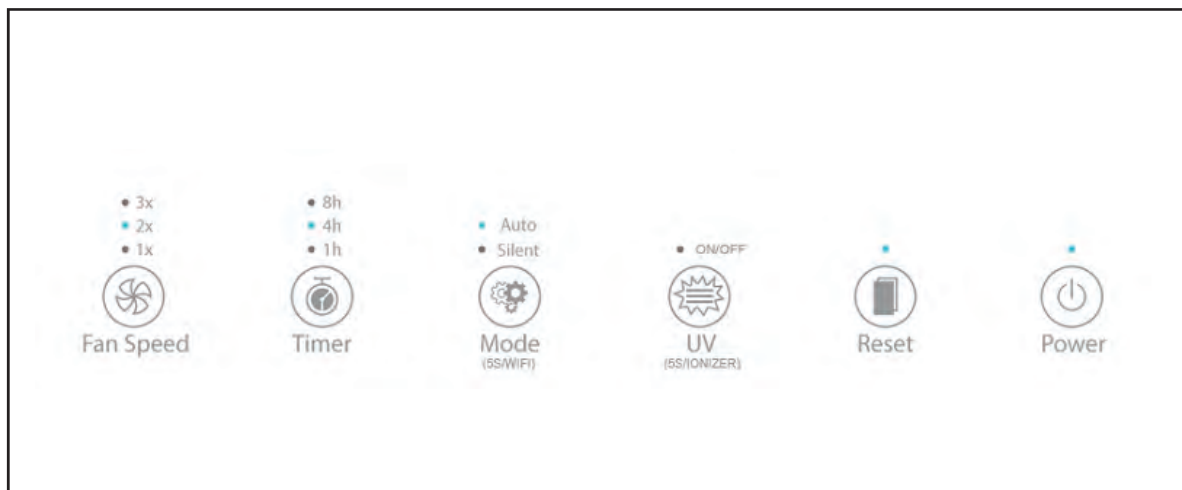

Ligue a energia

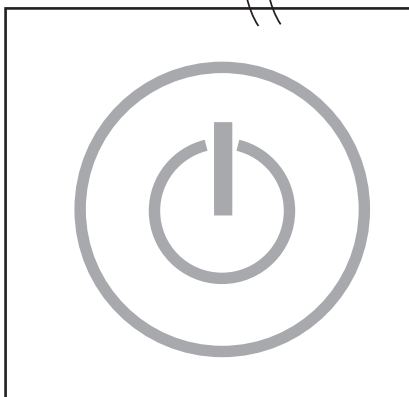
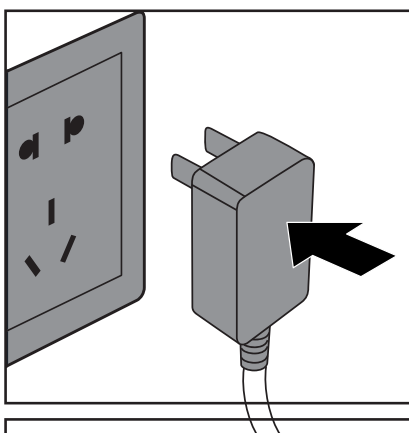

Conecte a energia. A música começa e todas as luzes piscam 3 vezes continuamente; depois, todas as luzes apagadas, deixando apenas a luz indicadora de energia em vermelho, entram no modo de espera.

Iniciando o purificador de ar

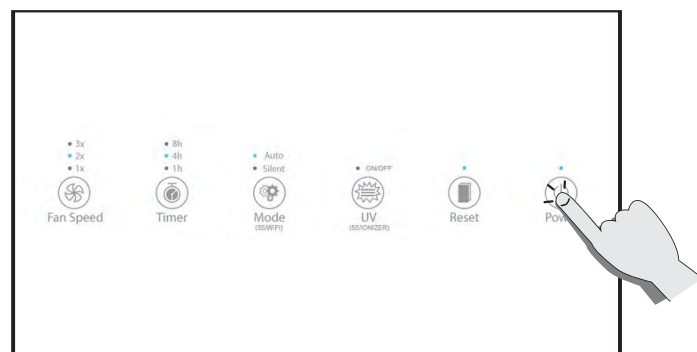





Pressione o botão liga / desliga para entrar no modo automático com as luzes acesas.

Quando a máquina inicia, a luz indicadora da qualidade do ar pisca lentamente, ela começa a detectar a qualidade do ar após o pré-aquecimento por 5s.

Quando o modo automático é iniciado, ele detecta a qualidade do ar automaticamente.

Como usar

Indicador de qualidade do ar

	Azul	(PM2.5=0~50)	Perfeita
	Verde	(PM2.5=50 ~ 100)	Boa
	Roxo	(PM2.5=100 ~ 150)	Normal
	Vermelho	(PM2.5=150 ~)	Ruim

Aviso: Pressione o botão de restauração, se precisar desligar a luz do sensor de qualidade do ar.

Modo automático



Ligar a alimentação detectará a qualidade do ar automaticamente. Escolhendo o modo automático, você terá a velocidade do ventilador mais apropriada.

Modo noturno

No modo noturno possui sensor radial embutido, que detecta a força da luz. Se a intensidade da luz estiver insuficiente, todas as luzes da máquina serão apagadas e, ao mesmo tempo, a máquina mudará automaticamente para o modo silencioso de operação, para não atrapalhar seu descanso à noite.

Ajuste da velocidade do vento

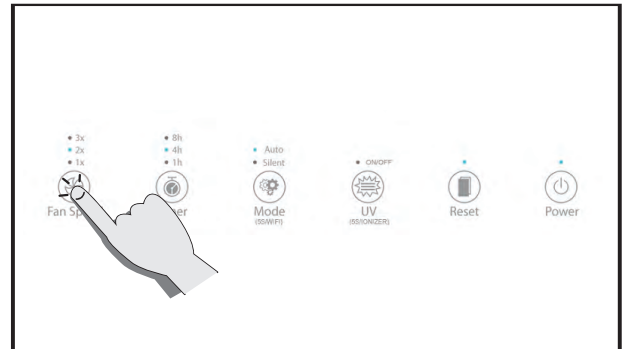

A velocidade do vento pode ser selecionada em um, dois, três graus.

Função de temporização

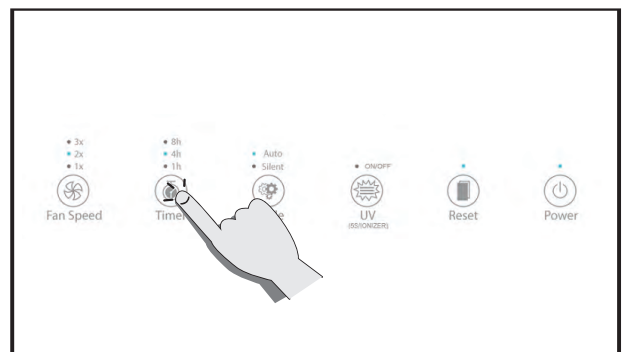

Toque nesta tecla para alternar o tempo entre 1h, 4h e 8h.

Função WiFi

Pressione e segure por 5 segundos para ativar a função Wifi dentro de 5 segundos após ligar a máquina.

Como usar

Função UV (função de íons negativos)

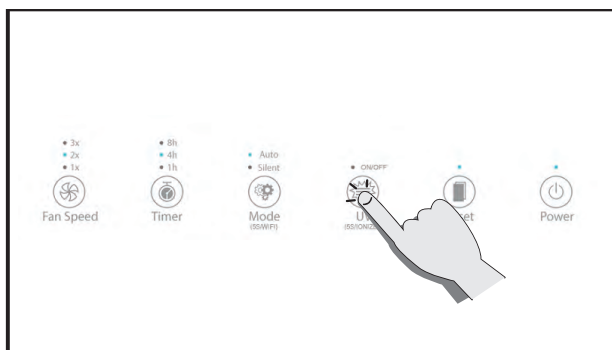

Pressione o botão UV para abrir a lâmpada UV. Pressione e segure por 5 segundos para ativar ou desativar a função ionizador (a função ionizador é aberta automaticamente quando a máquina está ligada).

Redefinir

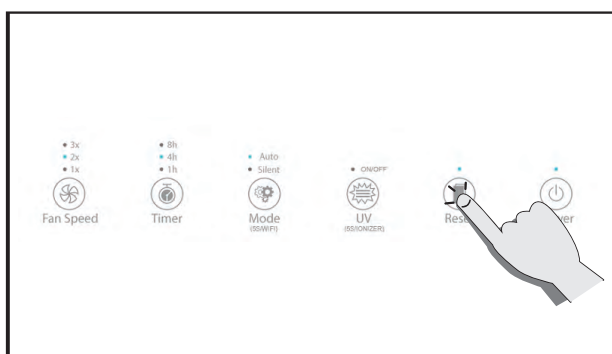

Reinicie a máquina pressionando o botão por pelo menos cinco segundos (Esta função só está disponível após a substituição do lembrete do filtro.).

Indicador de qualidade do ar

Gire esse botão para abrir / fechar o indicador colorido de qualidade do ar.

Limpeza e manutenção

Certifique-se de retirar o plugue antes da limpeza.

Não coloque o produto na água ou em qualquer outro líquido. Não use gás corrosivo ou inflamável (por exemplo, alvejante ou álcool) para limpar qualquer parte do produto.

Apenas o pré-filtro pode ser limpo com água, outros filtros não.



Limpe o purificador de ar

Limpe a medial e lateral regularmente para evitar acúmulo de poeira.

1. Use um pano seco e macio para limpar o pó.
2. Use um pano seco e macio para limpar a entrada e a saída.

Limpe o sensor de qualidade do ar

Limpe o sensor de qualidade do ar a cada dois meses para garantir que o purificador funcione com o melhor desempenho. Se o purificador usado em ambiente empoeirado, limpe-o com mais frequência.

Atenção

Quando a umidade interna é muito alta, o indicador de qualidade do ar pode estar formando condensado. Portanto, mesmo que a qualidade do ar seja boa, o indicador de qualidade do ar também pode indicar uma qualidade de ar ruim; nesse caso, você deve limpar o indicador de qualidade do ar ou usar qualquer configuração de velocidade manual.

1. Use uma escova macia para limpar a entrada / saída do sensor de qualidade do ar.

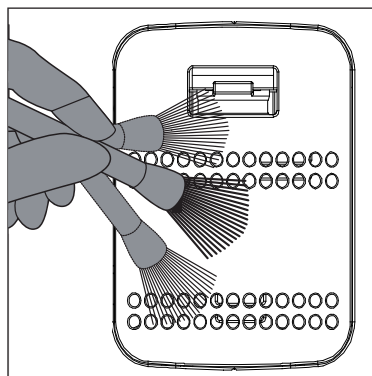

2. Remova a tampa protetora do sensor de qualidade do ar.

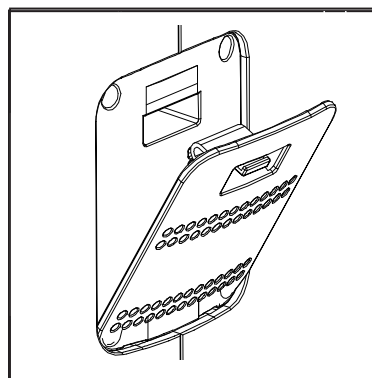

3. Limpe levemente o sensor, a entrada e a saída da qualidade do ar com cotonetes molhados.

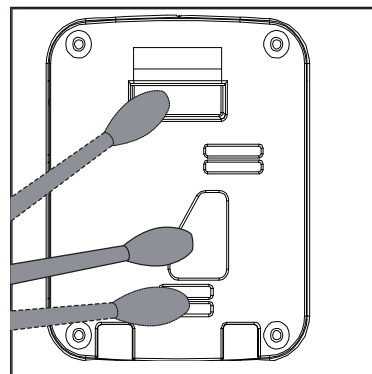

4. Seque com cotonetes secos.
5. Remonte a tampa protetora do sensor de qualidade do ar.

Limpeza e manutenção

Limpe o pré filtro

Informação

Para obter o melhor desempenho, limpe e mantenha o pré-filtro a cada dois meses (cerca de 480 horas) desde o início para usar.

Com base na frequência média de 8 horas por dia, 7 dias por semana, mantenha a máquina funcionando no ambiente doméstico.

Manutenção externa: use um pano úmido (ou detergente neutro) para limpar a superfície e evitar o acúmulo de poeira.

Desligue o purificador de ar e retire o plugue antes da limpeza e manutenção.

Somente o pré-filtro pode ser limpo, outros filtros não.

⚡ Atenção

Por favor, use o aspirador de baixa potência, evitando danos ao filtro.

💬 Conselhos

Antes de colocar cada filtro na máquina, remova a embalagem de plástico e verifique se as etiquetas nos filtros estão para fora.

Etapas de operação

1. Desligue a energia para parar o purificador de ar.

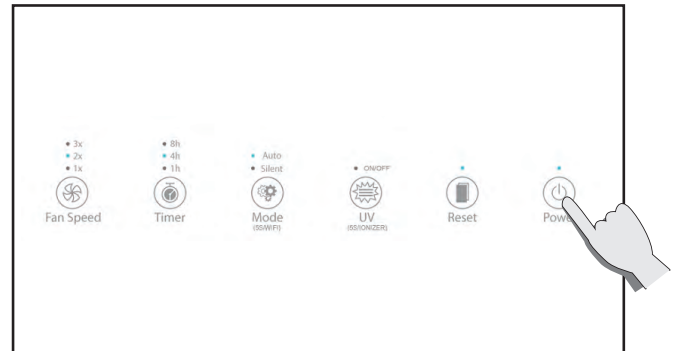

2. Puxe o plugue de energia.

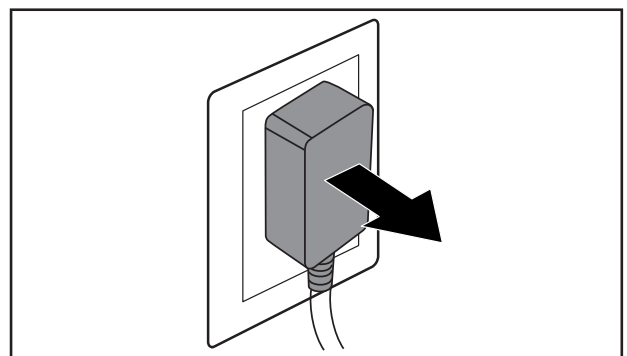

3. Segure na ranhura em ambos os lados do painel frontal e puxe-a para fora. Em seguida, remova-o para cima.

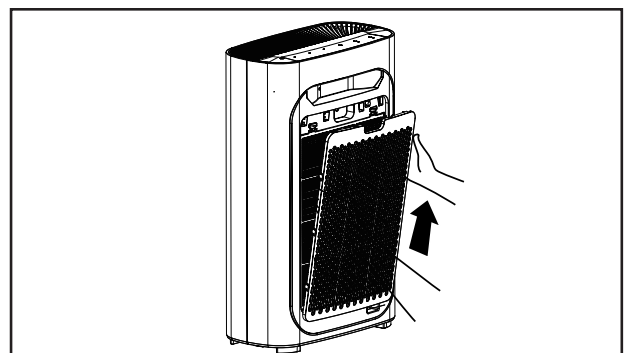

Limpeza e manutenção

4. Remova a parte saliente do filtro de gaze antes de limpá-lo.

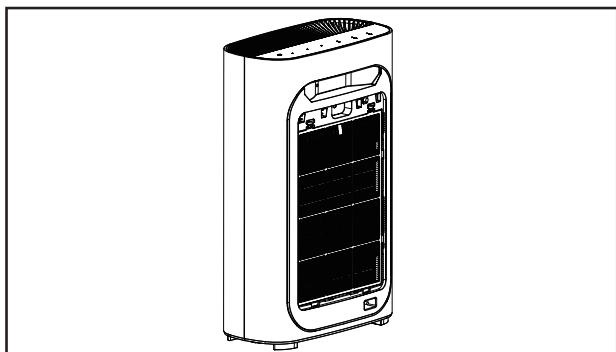

5. Use uma escova macia ou um aspirador para remover partículas, use água ou água com sabão para limpar o filtro e coloque-o na máquina quando estiver completamente seco.

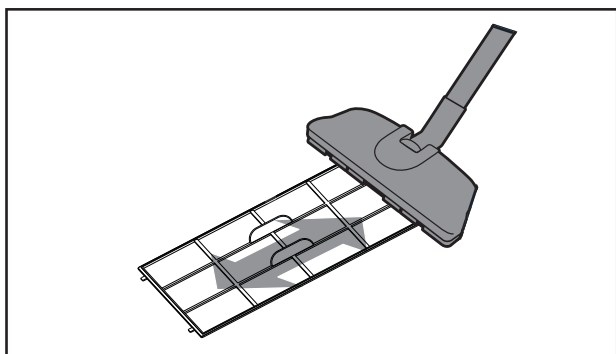

6. Retorne o pré-filtro ao purificador de ar.

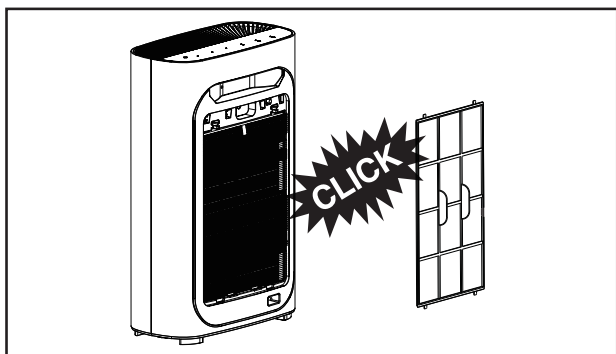

7. Reinstale a placa frontal, alinhe e insira na ranhura fixa e empurre-a com cuidado.

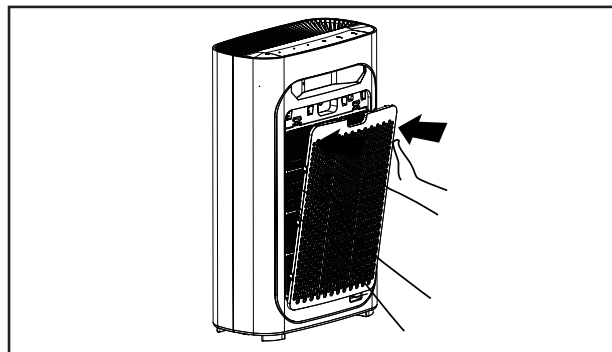

8. Conecte.

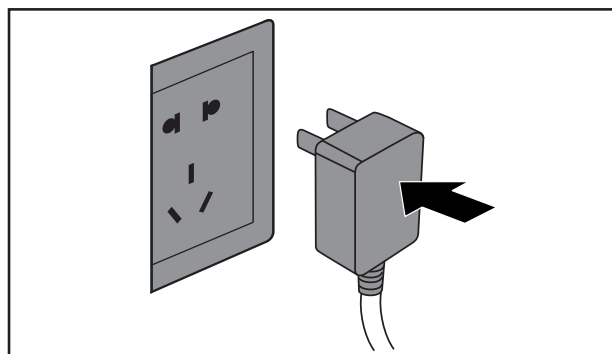

9. Ligue a energia e inicie o purificador de ar.

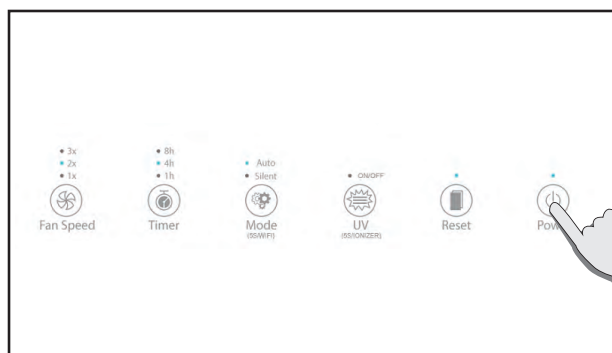

Limpeza e manutenção

Substituir filtros

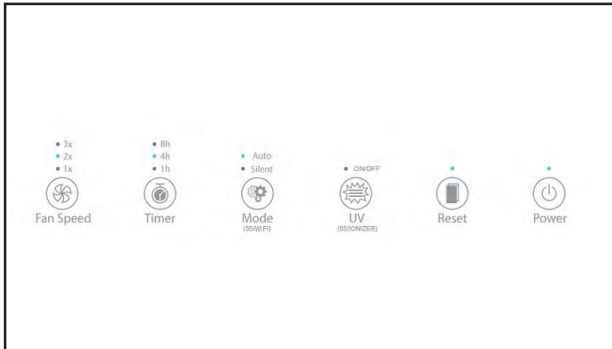

Um lembrete da substituição do filtro ocorre quando a máquina está funcionando normalmente por mais de 1600 horas, e as luzes de energia piscam lentamente (as luzes vermelhas piscam no modo de espera, as luzes azuis piscam no trabalho).

Depois que a luz indicadora de substituição do filtro aparecer, a máquina ainda poderá funcionar.

⚡ Atenção

Por favor, desligue a energia e retire o plugue da tomada antes de substituir o filtro.

💬 Conselhos

Remova todas as embalagens plásticas de cada filtro antes de colocá-las na máquina. Para garantir que a etiqueta do filtro fique para fora.

Operação

1. Lembre-se de substituir o filtro.



Piscando

2. Desligue a energia e retire o plugue.

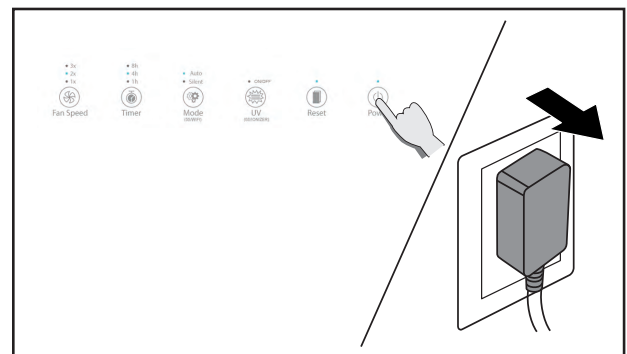

3. Segure as ranhuras dos dois lados do painel frontal e puxe-o com cuidado.

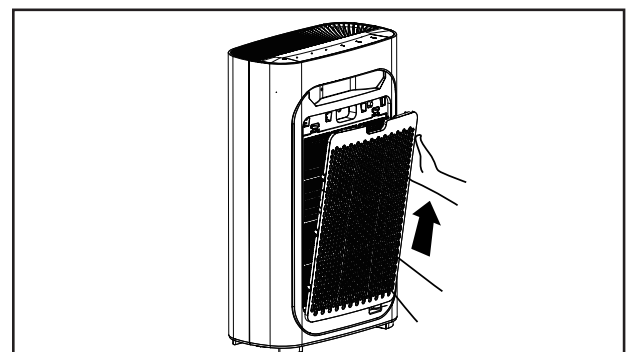

Limpeza e manutenção

4. Retire todos os filtros internos.

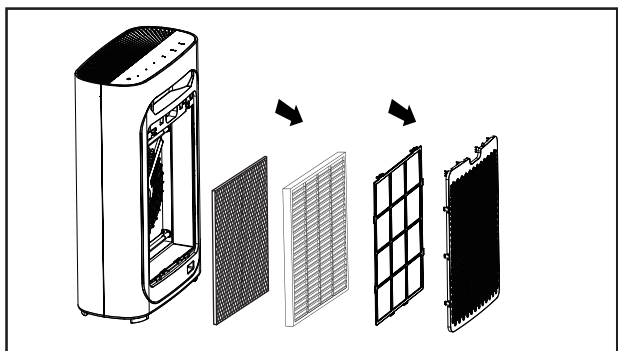

5. Remova toda a embalagem plástica dos filtros e coloque-a novamente no purificador.

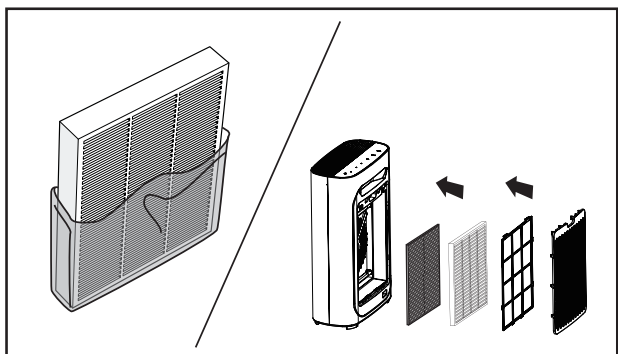

6. Retorne o pré filtro ao purificador.

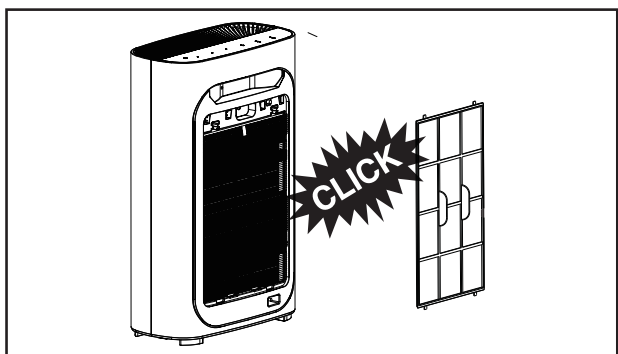

7. Reinstale o painel frontal, mantenha o alinhamento e insira-o na ranhura fixa e empurre-o com cuidado.

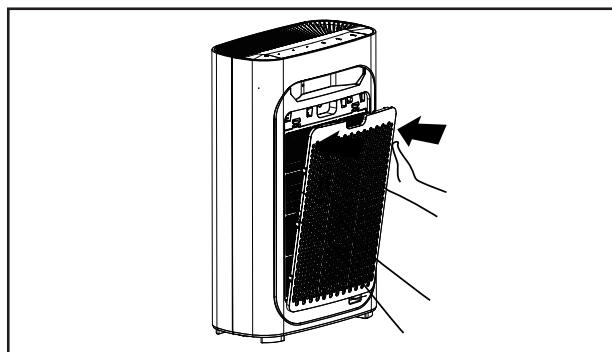

8. Depois de substituir o filtro, conecte a energia, mantenha pressionado o botão de reinicialização por 5 segundos e, em seguida, a máquina será redefinida.

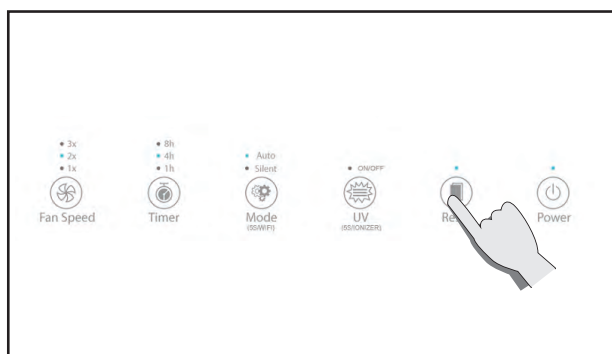
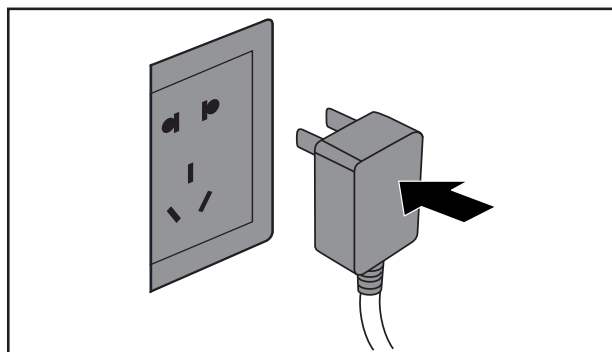

Limpeza e manutenção

Não utilizado por muito tempo

Retire o plugue de energia. (porque o consumo de energia ocorreu no modo de espera.)

Seque bem o interior. (caso contrário, poderá causar problemas no equipamento.)

Armazene a máquina em um local seco e ventilado. (Deite-se ou coloque-o de cabeça para baixo pode causar problemas no produto.)

Substituir o tempo de referência do filtro

Quando o tempo total de trabalho da máquina atingir 1600 horas, a máquina notará a troca do filtro. O indicador de energia piscará incessantemente (uma vez por segundo). A luz vermelha aparece quando está em modo de espera, a luz azul aparece quando funciona. Mas a máquina ainda pode funcionar quando recebe o aviso de troca do filtro.



Conselhos

1. Considere você e a saúde de sua família, altere a tela do filtro a tempo.
2. Após selar o filtro, se o tempo de uso for reduzido, sugerimos que você mude uma vez a cada seis meses.
3. Após selar os filtros, o filtro deve ser trocado uma vez a cada 12 meses.



Atenção

Por favor, desligue ou retire o plugue antes de trocar o filtro.

Tratamento de falhas

Este capítulo lista os possíveis problemas ao usar este produto. Se você não conseguir resolver os problemas com base nas informações abaixo, entre em contato com o nosso centro de clientes ou revendedores.

Doença	Razões possíveis	Soluções possíveis
A máquina não pode ligar	O painel frontal pode não estar instalado.	Para remover o painel frontal, instale o painel novamente.
	O plugue de energia não está inserido na fonte de energia.	Retire o plugue da tomada e insira-o na fonte de alimentação.
	O plugue ou fio de alimentação está danificado.	Entre em contato com o nosso centro de clientes ou revendedores.
O ventilador não funciona	A máquina não está ligada.	Insira a fonte de energia e ligue a máquina novamente.
	O dínamo está danificado.	Entre em contato com o nosso centro de clientes ou revendedores.
	A máquina é colocada em local irregular.	Retire a máquina para o local plano.
	Partículas soltas ou estranhas dentro da máquina.	Entre em contato com o nosso centro de clientes ou revendedores.
	O motor está solto.	Entre em contato com o nosso centro de clientes ou revendedores.
As embalagens plásticas de cada filtro não são removidas.	Antes de usar, remova as embalagens plásticas de cada filtro.	
O desempenho é ruim ou não é a melhor capacidade de purificação	O filtro de malha lavável está sujo.	Por favor, limpe o filtro de malha de limpeza.
	O filtro não foi substituído.	Substitua um conjunto de novos filtros.
	A entrada ou saída da máquina estava bloqueada.	Entre em contato com o nosso centro de clientes ou revendedores.
	As embalagens plásticas de cada filtro não são removidas.	Antes de usar, remova as embalagens plásticas de cada filtro.
	A folga ao redor da máquina não é adequada.	Para garantir que a máquina tenha pelo menos 50 cm de espaço em ambos os lados da entrada de ar e da saída na parte traseira da máquina pelo menos 10 cm.
	Filtro da máquina ausente ou erro de sequência.	Para garantir que todos os filtros estejam na sequência correta na máquina.
	Exceda a área de cobertura esperada.	Para garantir que a máquina funcione na área adequada.

Adicional

Garantia e serviço

Se você precisar entender informações ou tiver alguma dúvida, também pode entrar em contato com nosso centro de atendimento ao cliente ou revendedor.

Os termos de garantia do produto se referem às instruções do cartão de garantia em detalhes.

Pedido de peças ou acessórios

Se você precisar substituir peças ou precisar trocar peças adicionais, entre em contato com o serviço de atendimento ao cliente ou revendedor.

Selecione acessórios

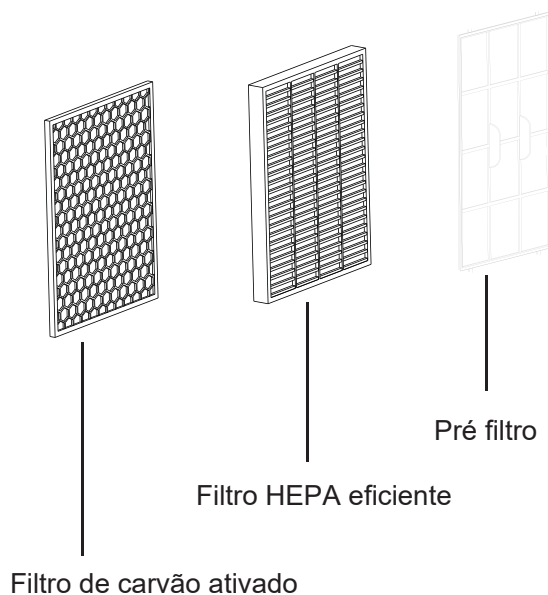

Reciclagem



Deposite o produto, separado da base de a vida geral. Consulte as normas locais sobre o reconhecimento de produtos classificados eletrônicos e elétricos.

Depositar o produto no local correto ajuda a evitar os possíveis efeitos negativos sobre o meio ambiente e a saúde humana.

Guia de uso de WiFi



1. Digitalize o código QR especificado acima, faça o download e instale o HTW smart APP

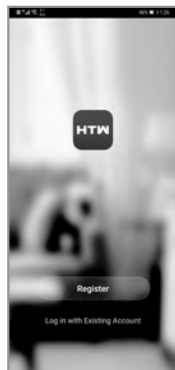

2. Abra o aplicativo inteligente HTW e escolha criar uma nova conta ou faça login diretamente



3. Clique no sinal "+" no canto superior direito para adicionar o dispositivo



4. Selecione "pequenos eletrodomésticos - purificador de ar"; Ligue o purificador de ar e pressione "MODE" para entrar no modo de rede de distribuição dentro de cinco segundos; veja o indicador WIFI no painel frontal piscar



5. Digite a senha WIFI e clique em ok



6. Clique em "Piscando rapidamente";
Nota: verifique se o telefone celular e o purificador de ar estão no mesmo ambiente WIFI;



7. Aguarde a conclusão da conexão do dispositivo



8. "Adicionar dispositivo com êxito" aparece para indicar que a conexão do dispositivo foi bem-sucedida



9. Clique em "Concluir" para entrar na interface de controle para controlar a máquina

Declaração especial

Se o produto apresentar falhas, entre em contato com as lojas de reparo. Se a oficina não conseguir resolver o problema, entre em contato diretamente com o serviço de atendimento ao cliente.

Todos os conteúdos dos dados são cuidadosamente verificados; se houver algum erro de impressão ou o conteúdo do mal-entendido, a empresa se reserva o direito de explicar. Se os produtos tiverem tecnologia aprimorada, emitirá uma nova versão da especificação. A cor pode ser alterada, por favor, faça dos objetos o padrão.

HTW

QUALITY COMFORT EVERYWHERE

ITALIANO

**MANUALE UTENTE
E INSTALLAZIONE**

PURIFICATORE D'ARIA

SPACE PLUS

HTWPUR36SPAPL | HTWPUR60SPAPL

Contenuto

1	Nota sulla sicurezza	107
---	----------------------------	-----

2	Introduzione al prodotto.....	109
	Pannello di controllo.....	110
	Altri articoli in confezione.....	110

3	Prima dell'uso	111
	Registrare la data di inizio dell'uso nell'etichetta.....	111
	Conoscere l'indicatore della qualità dell'aria.....	111
	Metodo di smontaggio e installazione del pannello di ingresso dell'aria.....	112
	Siti di posizionamento del purificatore d'aria.....	112
	Installa filtro.....	113
	Filtri e funzioni.....	115

4	Come usare	117
	Pannello di controllo.....	117
	Collegare l'alimentazione.....	117
	Avvio del purificatore d'aria.....	117
	Modalità automática.....	118
	Modalità sleep.....	118
	Regolazione della velocità del vento.....	118
	Funzione di temporizzazione.....	118
	Funzione Wifi.....	118
	UV function (Negative ion function)	119
	Ripristina.....	119
	Indicatore della qualità dell'aria.....	119

5	Pulizia e manutenzione	120
	Pulire il purificatore d'aria.....	120
	Pulire il sensore della qualità dell'aria.....	120
	Pulisci il pre filtro.....	121
	Fasi operative.....	121
	Sostituisci i filtri.....	123
	Operazione.....	123
	Non utilizzato per molto tempo.....	125
	Sostituire il tempo di riferimento del filtro.....	125

6	Gestione dei guasti	126
---	---------------------------	-----

7	Addizionale	127
	Garanzia e assistenza.....	127
	Ordinazione di parti o accessori.....	127
	Seleziona gli accessori.....	127
	Riciclaggio.....	127

8	Guida all'uso del WiFi.....	128
---	-----------------------------	-----

Nota sulla sicurezza

Al fine di evitare possibili danni a voi o ad altri o danni finanziari, assicuratevi di prestare attenzione alle seguenti precauzioni di sicurezza.

Se il cavo di alimentazione della macchina è danneggiato, è necessario affidare i produttori della macchina, il centro di manutenzione o i tecnici qualificati cambieranno per voi, in caso di pericolo.



Avvertimento



Non toccare la spina di alimentazione con le mani bagnate.

No mani bagnate!

Otherwise it may cause electric shock.



Prima di pulire gli apparecchi, assicurarsi che siano spenti.

Inserire la presa!

In caso contrario, il purificatore d'aria potrebbe funzionare improvvisamente, causando incidenti che potrebbero provocare scosse elettriche.



È vietato l'uso oltre il potere o il valore specificato per i dispositivi collegati. Consentita solo alimentazione a 220 V CA.

Vietato!

L'uso di una presa universale o il superamento del valore specificato dell'apparecchiatura può causare surriscaldamento e incendi.



Prima di avviare il purificatore d'aria, inserire completamente la spina nella presa.

Il mancato inserimento completo nella presa può causare scosse elettriche e surriscaldamento o incidenti di incendio.

- Non utilizzare una spina danneggiata o una presa di corrente allentata.



Nessun danno sulla linea elettrica e zoccolo.

Vietato!

Nell'uso della macchina, non legare, i fili. L'uso del filo spezzato può provocare scosse elettriche, cortocircuiti o incendi.

- Divieto di taglio, modifica, eccessiva distorsione, torsione, cavo di trazione o peso su cavi o spine.



Pulire regolarmente la spina di alimentazione.

L'accumulo di polvere sulla spina di alimentazione e l'umidità possono danneggiare l'isolamento della parte della spina, causando incidenti di incendio.

- Staccare la spina di alimentazione, quindi pulire con un panno asciutto (vietare l'uso di un panno bagnato!).
- Ricordarsi di staccare la spina di alimentazione se non viene utilizzata per un lungo periodo.



Proibire a parte non autorizzato o modificato il purificatore d'aria.

Vietato smontare!

riservato il purificatore d'aria. Altrimenti potrebbe causare scosse elettriche, guasti o incidenti di incendio.



Asta di divieto o altri metalli posizionati nell'uscita o negli ingressi.

Vietato!

Altrimenti potrebbe influire sulle parti interne e causare scosse elettriche o danni.

Nota sulla sicurezza



Attenzione

Qualsiasi situazione come di seguito, si prega di spegnere la macchina.

- Un interruttore non funziona.
- Un interruttore automatico o un fusibile bruciato.
- Il cavo di alimentazione o la spina sono caldi in modo anomalo.
- Individuazione dell'odore bruciante o del suono o della vibrazione anomali.
- Altre anomalie o guasti.



Attenzione



Vietato!

Vietato l'uso di solventi come benzene o diluenti per pulire il purificatore d'aria, evitare di toccare con spray insetticida.

In caso contrario, il purificatore d'aria può rompersi e causare danni, anche in caso di corto circuito, causando scosse elettriche o incendi.



Vietato!

Divieto di essere particelle di grasso usando questo purificatore d'aria.

Come all'interno della cucina, può ridurre la durata del filtro del depuratore d'aria.

- Il purificatore d'aria non deve essere utilizzato per apparecchiature di ventilazione o di estrazione.



Vietato!

Vietato utilizzare il purificatore d'aria in al coperto con tipo di fumigazione pesticidi.

I residui chimici potrebbero essere accumulati all'interno della macchina e quindi rilasciati dall'uscita per nuocere alla salute.

- Dopo aver usato i pesticidi, lasciare una stanza ben ventilata, prima di utilizzare il purificatore d'aria.



Non bagnato!

Il corpo bagnato è proibito.

Altrimenti potrebbe causare scosse elettriche e incidenti di incendio a causa di corto circuito.



Estrarre la spina di alimentazione, tenere la spina, invece di tirare i fili.

Altrimenti potrebbe causare cortocircuiti, fili e provocare incendi o scosse elettriche o lesioni.



Non bagnato!

Vietato in luoghi ad alta temperatura, umidi o bagnati con questo purificatore d'aria, come il bagno.

Il purificatore d'aria può provocare perdite causando scosse elettriche o incendi.



Lontano dal fuoco!

Non mettere sostanze volatili o materiali combustibili, come tabacco o fiammiferi, per galleggiare nella macchina.

Lontano dal fuoco! Altrimenti potrebbe causare un incendio.



Questo apparecchio può essere utilizzato da bambini di età pari o superiore a 8 anni e da persone con ridotte capacità fisiche, sensoriali o mentali o mancanza di esperienza e conoscenza se sono stati sottoposti a supervisione o istruzione sull'uso dell'apparecchio in modo sicuro e comprendono i pericoli coinvolti.

I bambini non devono giocare con l'apparecchio. La pulizia e la manutenzione dell'utente non devono essere eseguite da bambini senza supervisione.

Introduzione al prodotto

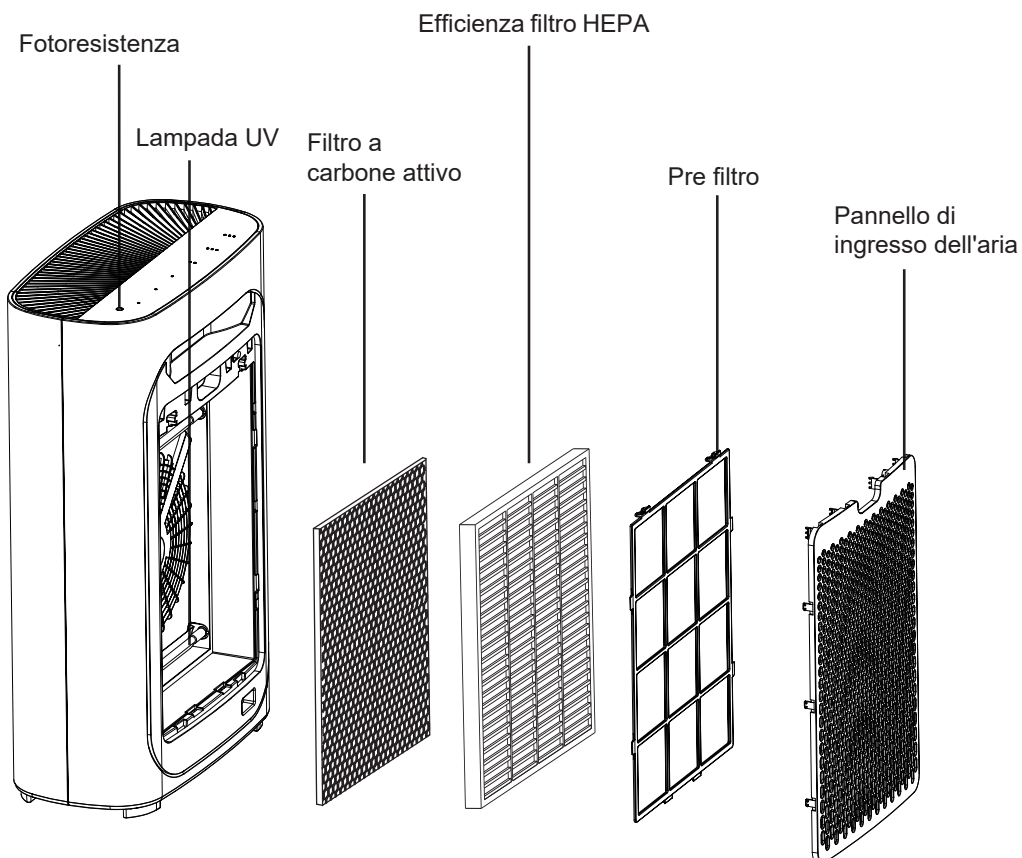
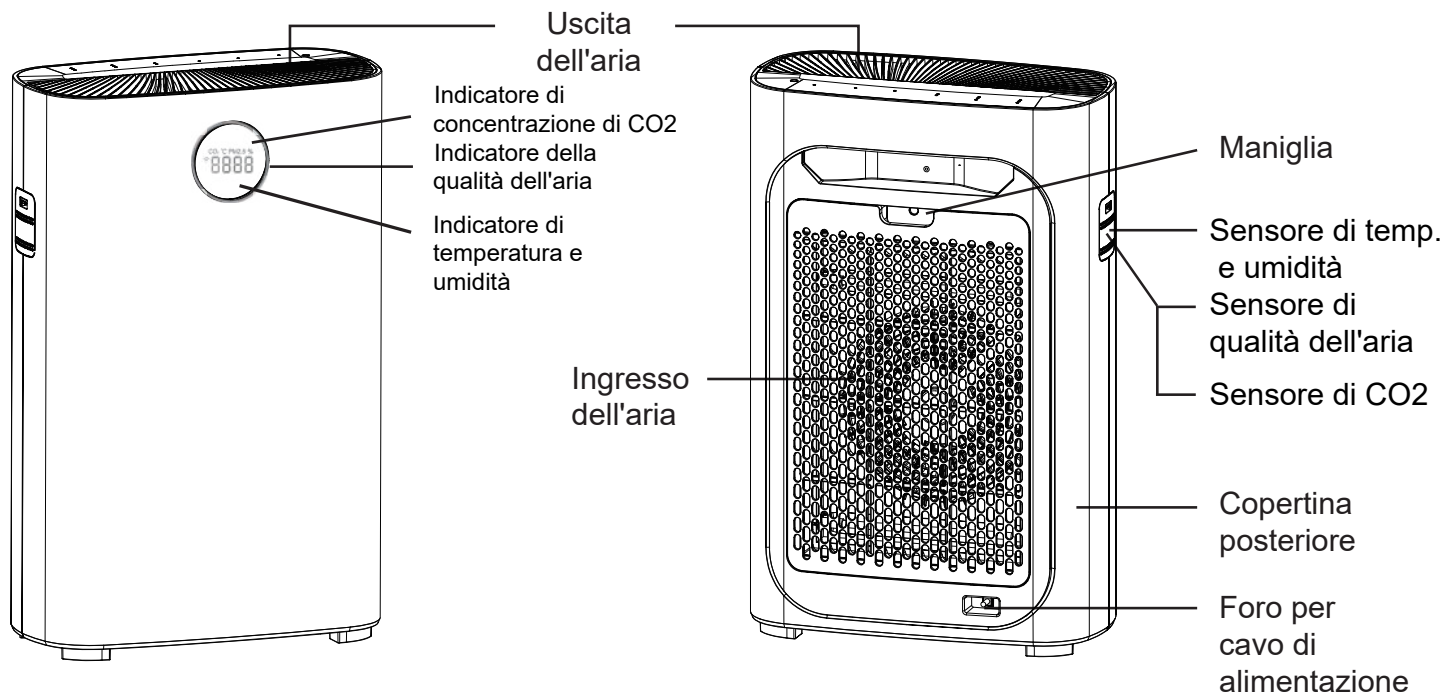

Introduzione al prodotto

Pannello di controllo

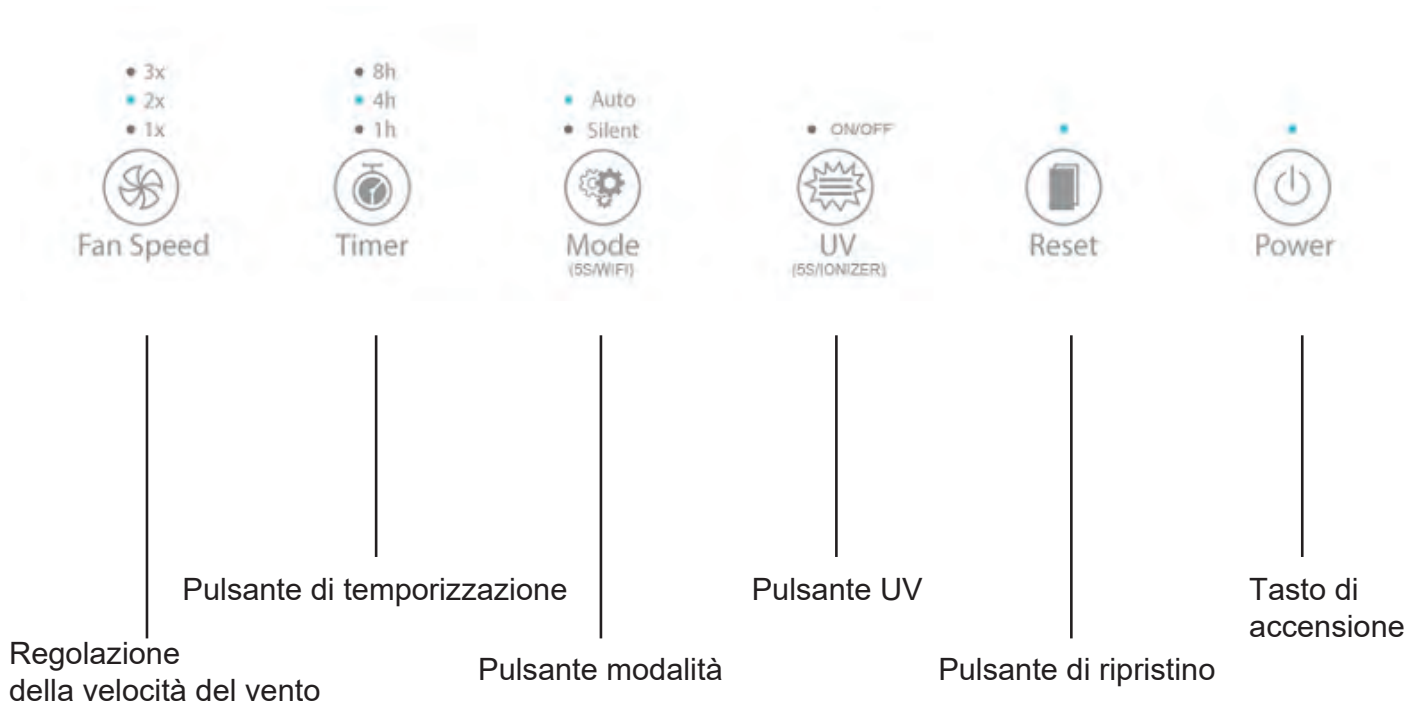

Altri articoli in confezione

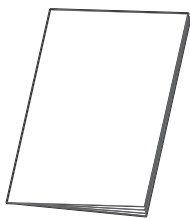

manuale operativo

Indicatore della qualità dell'aria

	Blu	(PM2.5=0~50)	Perfetto
	Verde	(PM2.5=50 ~ 100)	Bene
	Viola	(PM2.5=100 ~ 150)	Normale
	Rosso	(PM2.5=150 ~)	Cattiva

Avviso: premere il pulsante di ripristino, se si desidera spegnere la spia della qualità dell'aria. (Display digitale PM2.5 solo per riferimento)

Prima dell'uso

Registrare la data di inizio dell'uso nell'etichetta

Per sostituire il filtro in tempo, prima di utilizzare il purificatore d'aria, si prega di mantenere la data registrata sul retro della targhetta, in modo da ottenere le migliori prestazioni.

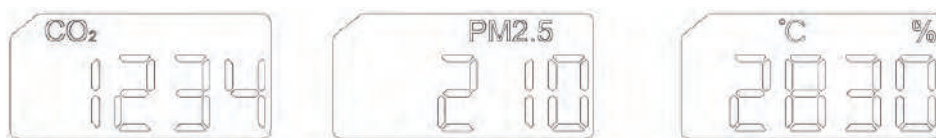
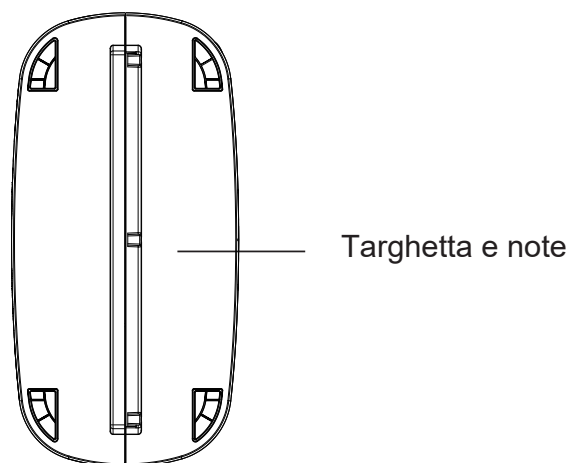

Secondo CO₂-PM 2,5-Temperatura e Umidità-CO₂,
Verrà visualizzato a turno, ogni valore visualizzato 6S.

Nota: i valori di temperatura e umidità vengono visualizzati simultaneamente.

Conoscere l'indicatore della qualità dell'aria

L'indicatore della qualità dell'aria può riflettere le condizioni di qualità dell'aria, fare riferimento alle pagine 110 e 118 specifiche.

Conoscere la concentrazione di CO₂

Ti mostrerà la concentrazione di CO₂ interna, dopo che il valore raggiunge 800PPM, è necessario aprire la finestra o la porta per immettere l'aria fresca.

Suggerimenti

Dopo aver rimosso la confezione in plastica di ciascun filtro, è necessario sostituire l'efficiente filtro HEPA e il filtro a carbone attivo una volta all'anno. Il filtro fotocatalizzatore deve essere sostituito ogni tre anni, dopo un periodo di tempo, se l'esposizione alla luce solare dovesse durare più di 2 ore.

Prima dell'uso

Metodo di smontaggio e installazione del pannello di ingresso dell'aria

1 Metodo di rimozione del pannello di ingresso dell'aria.

Aggrapparsi alla scanalatura su entrambi i lati del pannello di ingresso dell'aria, quindi sollevarlo delicatamente.

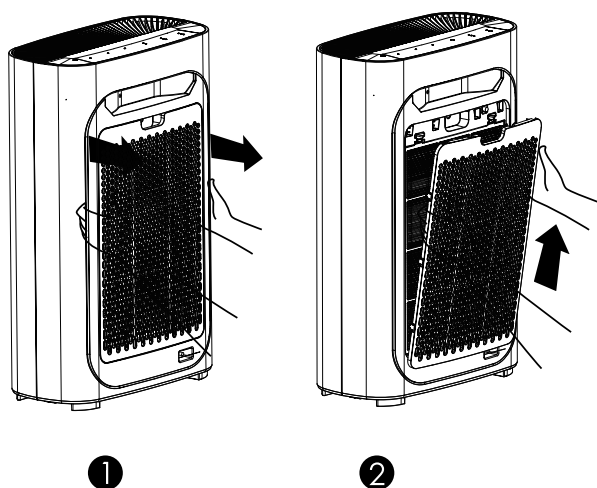

2 Metodo di installazione del pannello di ingresso dell'aria.

Reinstallare il pannello di ingresso dell'aria, l'allineamento e inserirlo nella scanalatura fissa, quindi spingerlo delicatamente verso l'alto.

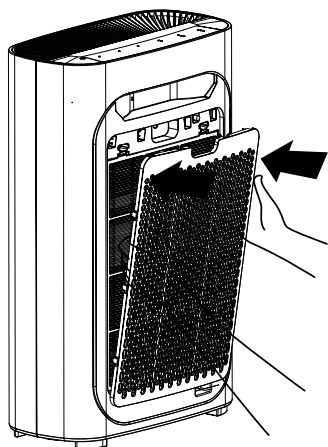

Siti di posizionamento del purificatore d'aria

Per fare in modo che l'aria della tua stanza abbia un buon effetto su entrambi i lati del ciclo, assicurati che lo spazio tra l'ingresso dell'aria e la parete sia di almeno 50 cm, l'uscita dell'aria di almeno 10 cm. Tenere lontano 1 metro da televisione, radio, ecc.

Non inserire la spina di alimentazione insieme al televisore, alla radio e ad altre spine di alimentazione elettrica inserite nella stessa presa (altrimenti potrebbero verificarsi disturbi dello schermo e generare rumore).

- Il posizionamento a lungo termine negli stessi siti potrebbe sporcare le pareti dell'host.
- Per garantire che le macchine abbiano una ventilazione adeguata e la massima efficienza, non interferire con l'uscita dell'aria e l'ingresso dell'aria.

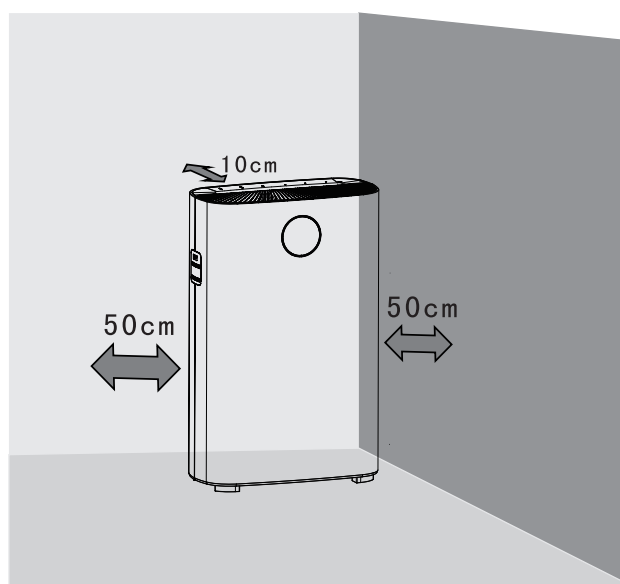

Prima dell'uso

Installa filtro

Informazione

Rimuovere tutto il pacchetto di tutti i filtri nella macchina prima di utilizzare il purificatore d'aria, secondo le istruzioni seguenti.

⚡ Attenzione

- Assicurarsi che le spine di alimentazione siano state rimosse prima dell'installazione, della manutenzione e del trasporto.
- Non utilizzare il purificatore d'aria senza i filtri.
- Rimuovere il pacchetto di ciascun filtro prima dell'uso.

💬 Suggerimenti

È possibile posizionare il purificatore sul muro per migliorare la stabilità durante la rimozione o l'installazione dei filtri.

Passi

Utilizzare inizialmente questo purificatore d'aria, installare i filtri correttamente come indicato di seguito.

1. Rimuovere tutti i pacchetti e posizionare il purificatore su un terreno asciutto, stabile e orizzontale.

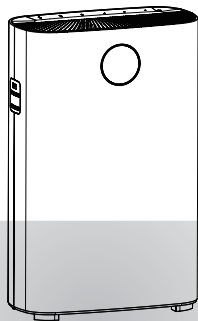

2. Tenere le scanalature su entrambi i lati del pannello di ingresso dell'aria, quindi sollevarlo delicatamente.

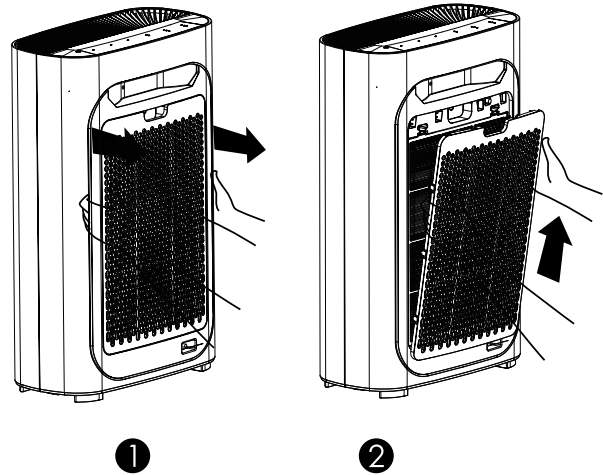

3. Estrarre tutti i filtri da questo purificatore.

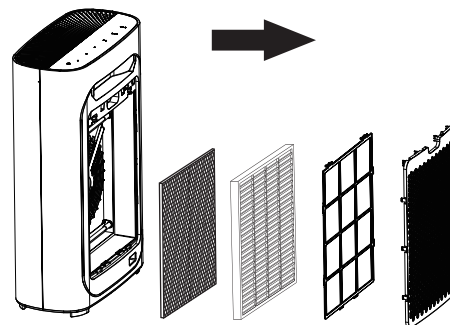

4. Rimuovi tutti i pacchetti.

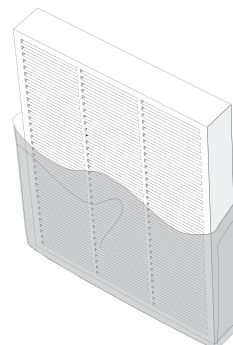

Prima dell'uso

5. Installare tutti i filtri in ordine.

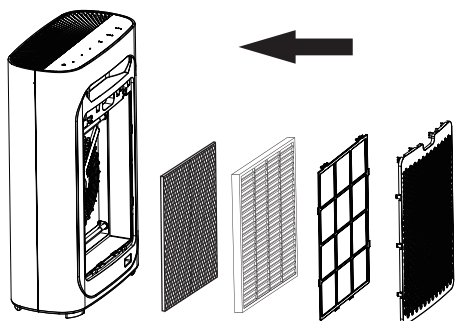

6. Installare il prefiltro come da istruzioni.

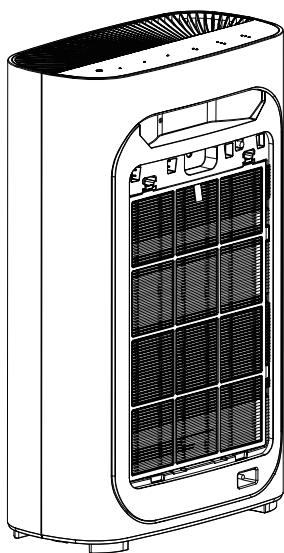

7. Installare nuovamente il pannello di ingresso dell'aria. Allineare e inserirlo nelle scanalature fisse, quindi spingerlo delicatamente.

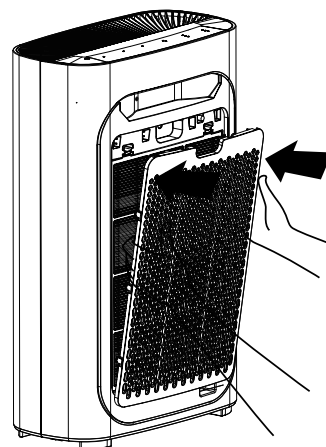

 Suggerimenti

Prestare attenzione quando si installa il pannello di ingresso dell'aria.

Prima dell'uso

Filtri e funzioni

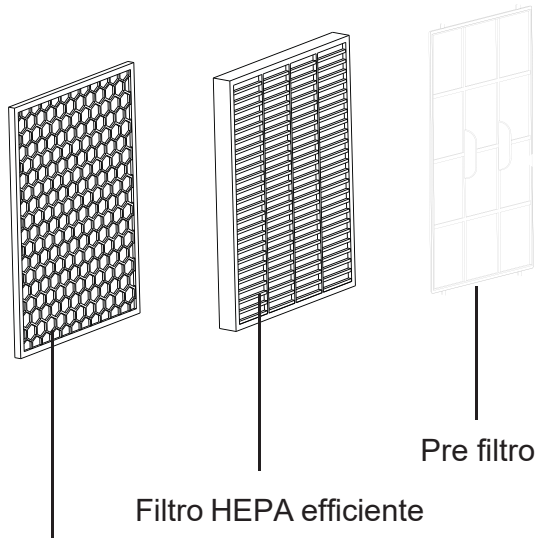

Filtro a carbone
attivo + Filtro
fotocatalizzatore

Filtro HEPA efficiente

Pre filtro

Sistema di purificazione a 4 punti, potrebbe purificare efficacemente l'aria, rendere la vita più sana.

Uno: Pre filtro

Due: Filtro HEPA efficiente

Tre: Filtro a carbone attivo

Quattro: Lampada UV

Uno: Pre filtro

Usa un filtro a maglia micron, blocca efficacemente il particolato fibroso da 2,5 mm, tasso di blocco > 99,9%. Può essere pulito facilmente decine di migliaia di volte.

Prevenzione di particelle più grandi come peli di animali domestici, peli di peli e polvere grossolana, ecc. Può aumentare la durata dei seguenti filtri.

Due: Filtro HEPA efficiente

La velocità di rimozione delle particelle minori da 0 a 0,3 micron dal flusso d'aria può arrivare fino al 99,9%. Diffusione di allergeni e batteri nel flusso d'aria, come polline, smog e virus.

Tre: Filtro a carbone attivo

Rimozione di composti organici volatili, ad esempio come fumo passivo e tipi di gas inquinanti.

Quattro: Lampada UV

Uccidere efficacemente una varietà di batteri e virus comuni, inibire la produzione di batteri e virus.

Prima dell'uso

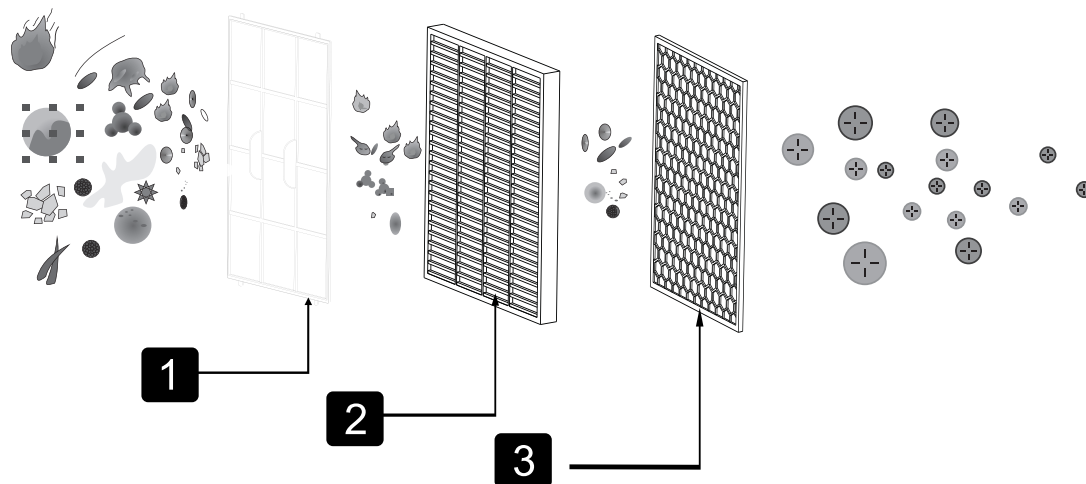

Suggerimenti

La tensione di innesco della lampada UV a catodo freddo è di soli 500 V, non produrrà ozono, può essere utilizzata in modo sicuro.

Allergeni

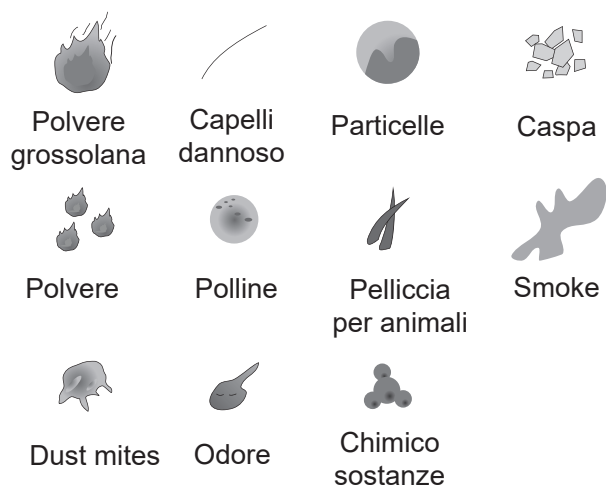

Come usare

Pannello di controllo

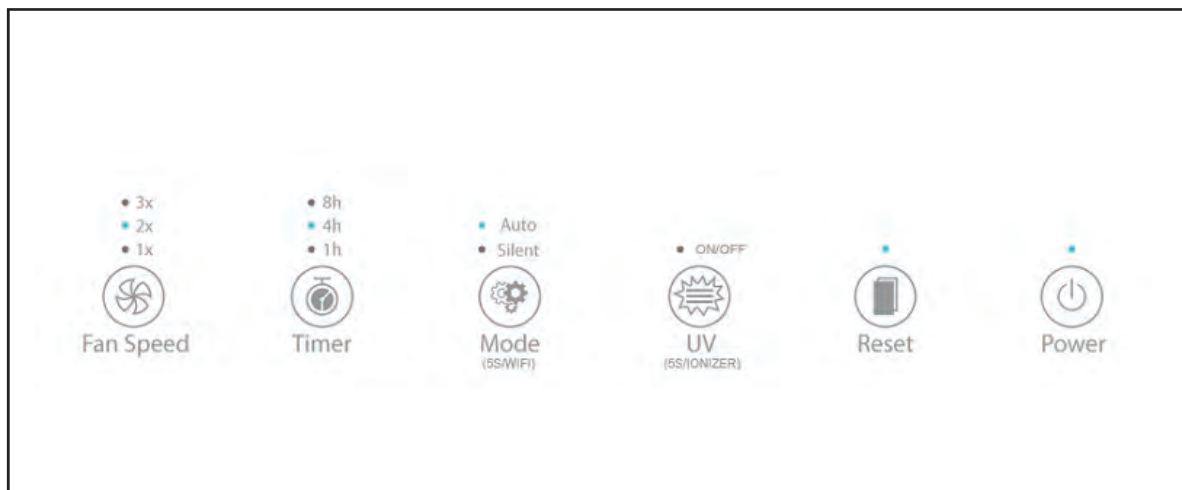

Collegare l'alimentazione

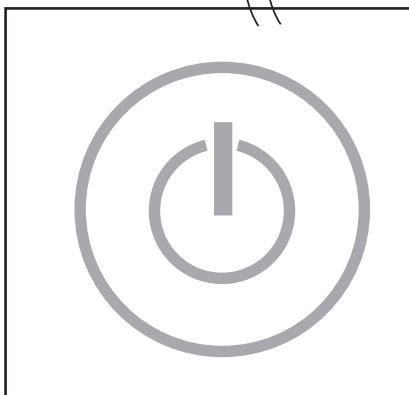
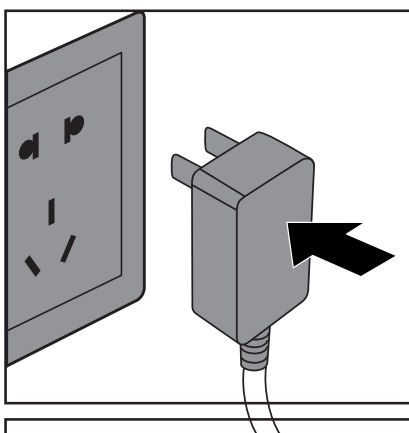

Collegare l'alimentazione. La musica inizia e tutte le spie lampeggiano 3 volte ininterrottamente, quindi tutte le spie, lasciando solo la spia di accensione in rosso, entrano in modalità standby.

Avvio del purificatore d'aria

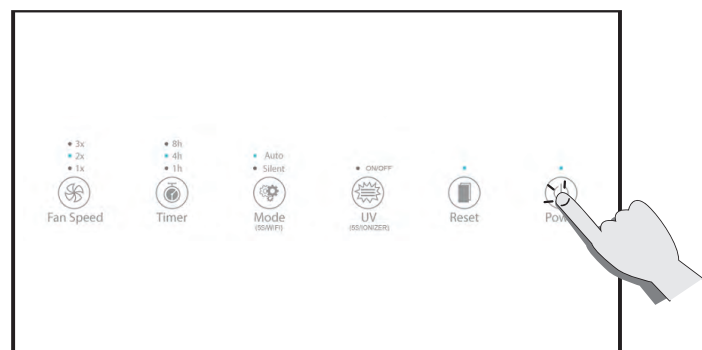





Premi il pulsante di accensione per entrare in modalità automatica con le luci accese.

All'avvio della macchina, la spia della qualità dell'aria lampeggerà lentamente, inizierà a rilevare la qualità dell'aria dopo il preriscaldamento per 5 secondi.

Quando si avvia la modalità automatica, rileverà automaticamente la qualità dell'aria.

Come usare

Indicatore della qualità dell'aria

	Blu	(PM2.5=0~50)	Perfetto
	Verde	(PM2.5=50 ~ 100)	Bene
	Viola	(PM2.5=100 ~ 150)	Normale
	Rosso	(PM2.5=150 ~)	Cattiva

Avviso: premere il pulsante di ripristino, se è necessario spegnere la luce del sensore della qualità dell'aria.

Modalità automatica

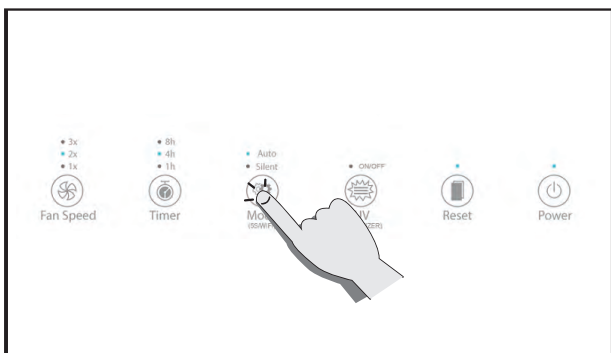

Accendendolo si rileverà automaticamente la qualità dell'aria. Scegliendo la modalità automatica, otterrai la velocità della ventola più appropriata.

Modalità sleep

Modalità sleep, ha un sensore radiale incorporato, che rileverà la forza della luce. Se l'intensità della luce è insufficiente, tutte le luci della macchina verranno oscurate e, allo stesso tempo, la macchina passerà automaticamente alla modalità silenziosa, per non disturbare il riposo durante la notte.

Regolazione della velocità del vento

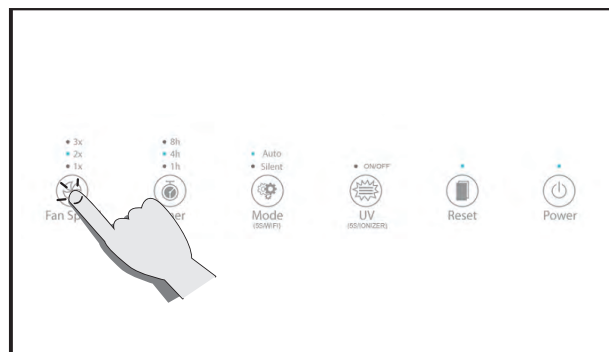

La velocità del vento può essere selezionata in uno, due, tre gradi.

Funzione di temporizzazione

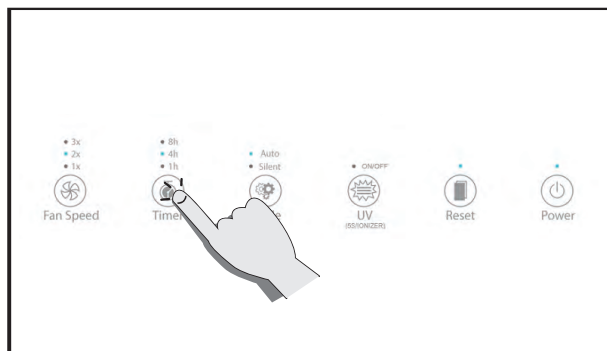

Tocca questo tasto per alternare i tempi tra 1h, 4h e 8h.

Funzione Wifi

Tenere premuto per 5 secondi per attivare la funzione Wifi entro 5 secondi dall'accensione della macchina.

Come usare

Funzione UV (funzione ioni negativi)

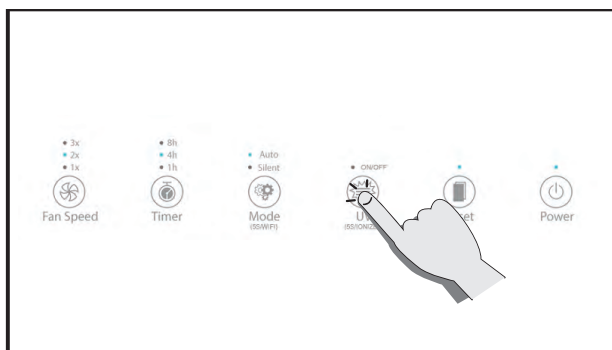

Premere il pulsante UV per aprire la lampada UV. Tenere premuto per 5 secondi per attivare o disattivare la funzione ionizzatore (la funzione ionizzatore si apre automaticamente all'accensione della macchina)

Ripristina

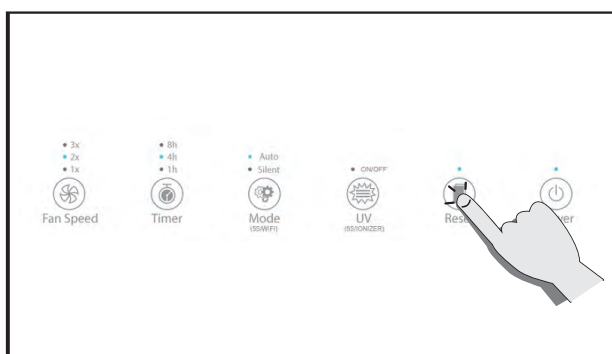

Ripristinare la macchina premendo il pulsante per almeno cinque secondi, (Questa funzione è disponibile solo dopo che la sostituzione ha ricordato il filtro.).

Indicatore della qualità dell'aria

Capovolgere questo pulsante per aprire / chiudere l'indicatore del colore della qualità dell'aria.

Pulizia e manutenzione

Assicurarsi di estrarre la spina prima di pulirla.

Non immergere il prodotto in acqua o altri liquidi. Non utilizzare gas corrosivi o infiammabili (ad es. Candeggina o alcool) per pulire qualsiasi parte del prodotto.

Solo il pre-filtro può essere pulito con acqua, altri filtri no.



Pulire il purificatore d'aria

Pulire regolarmente il lato mediale e laterale per prevenire l'accumulo di polvere.

1. Utilizzare un panno morbido e asciutto per pulire la polvere.
2. Utilizzare un panno morbido e asciutto per pulire l'ingresso e l'uscita.

Pulire il sensore della qualità dell'aria

Pulire il sensore di qualità dell'aria ogni due mesi per assicurarsi che il depuratore funzioni alle migliori prestazioni. Se il purificatore viene utilizzato in ambienti polverosi, pulirlo più spesso.

Attenzione

Quando l'umidità interna è molto elevata, l'indicatore della qualità dell'aria potrebbe formare condensa. Quindi, anche se la qualità dell'aria è buona, l'indicatore della qualità dell'aria può anche indicare una scarsa qualità dell'aria, in questo caso, è necessario pulire l'indicatore della qualità dell'aria o utilizzare qualsiasi impostazione manuale della velocità.

1. Utilizzare una spazzola morbida per pulire l'ingresso / l'uscita del sensore della qualità dell'aria.

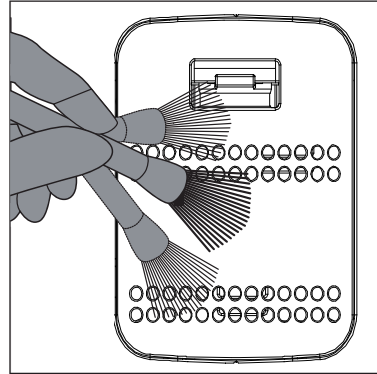

2. Rimuovere il coperchio protettivo del sensore di qualità dell'aria.

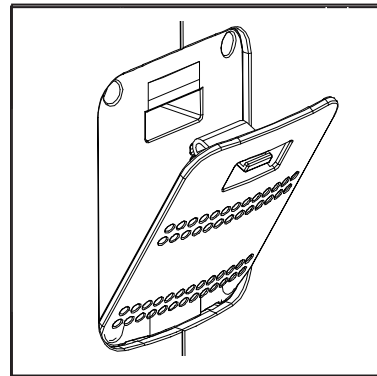

3. Pulire leggermente il sensore, l'ingresso e l'uscita della qualità dell'aria con un bastoncino di cotone bagnato.

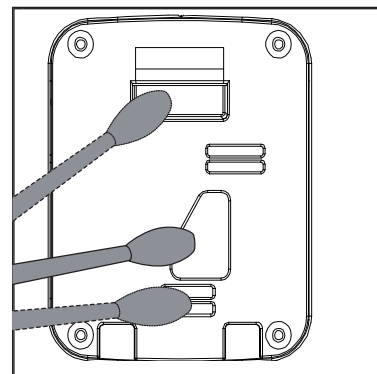

4. Asciugalo con dei bastoncini di cotone asciutti.
5. Rimontare il coperchio protettivo del sensore di qualità dell'aria.

Pulizia e manutenzione

Pulisci il pre filtro

Informazione

Per ottenere le migliori prestazioni, pulire e mantenere il pre filtro ogni due mesi (circa 480 ore) dall'inizio all'uso.

In base alla frequenza media di 8 ore al giorno, 7 giorni alla settimana, mantenere la macchina in ambiente domestico.

Manutenzione esterna: utilizzare un panno umido (o detergente delicato) per pulire la superficie per evitare l'accumulo di polvere.

Spegnere il purificatore d'aria ed estrarre la spina prima di effettuare operazioni di pulizia e manutenzione.

Solo il pre filtro può essere pulito, altri filtri no.

⚡ Attenzione

Utilizzare l'aspirapolvere a bassa potenza, evitando danni al filtro.

💬 Suggerimenti

Prima di inserire ciascun filtro nella macchina, rimuovere l'imballaggio di plastica e assicurarsi che le etichette sui filtri siano rivolte verso l'esterno.

Fasi operative

1. Spegnere l'alimentazione per arrestare il purificatore d'aria.

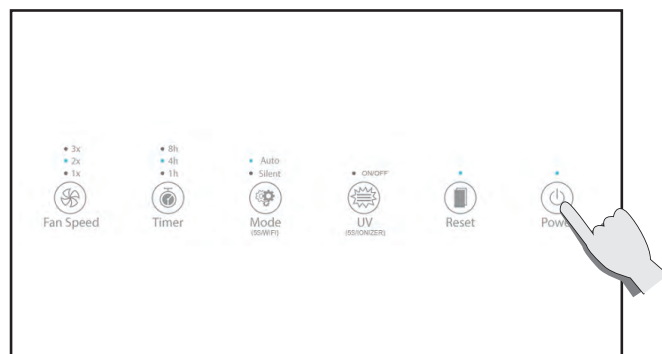

2. Estrarre la spina di alimentazione.

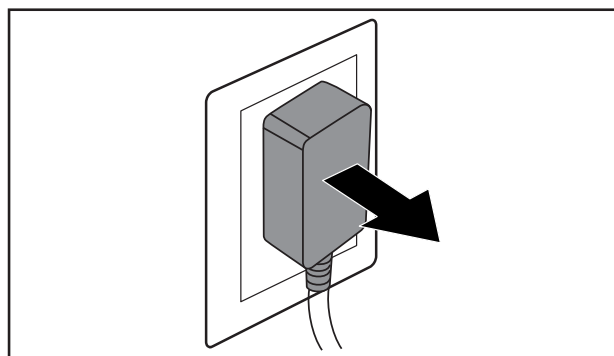

3. Tenersi sulla scanalatura su entrambi i lati del pannello anteriore e tirarlo verso l'esterno. Quindi rimuoverlo verso l'alto.

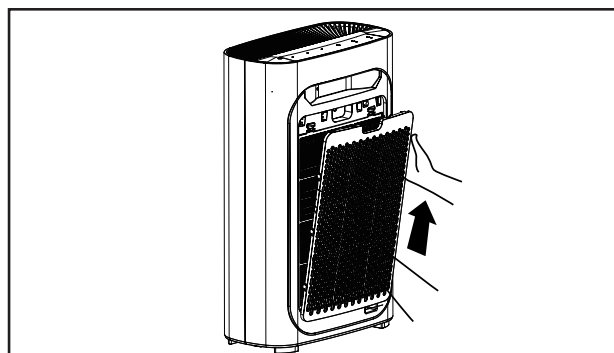

Pulizia e manutenzione

4. Rimuovere la parte sporgente del filtro di garza prima di pulirlo.

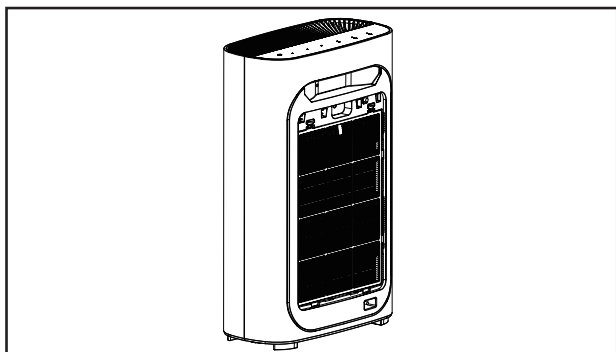

5. Utilizzare una spazzola morbida o un aspirapolvere per rimuovere le particelle, utilizzare acqua o acqua saponata per pulire il filtro, quindi posizionarlo nella macchina quando è completamente asciutto.

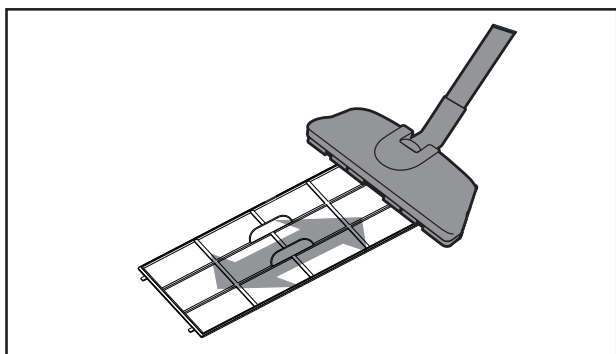

6. Rimettere il prefiltro nel purificatore d'aria.

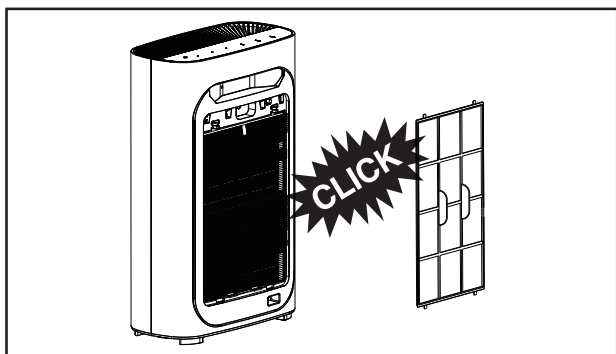

7. Reinstallare la piastra anteriore, allinearla e inserirla nella scanalatura fissa, quindi spingerla delicatamente verso l'alto.

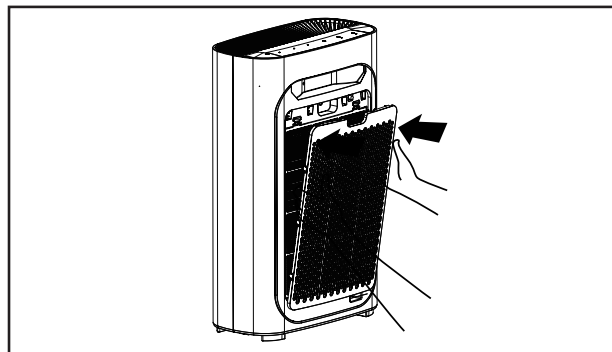

8. Collegare.

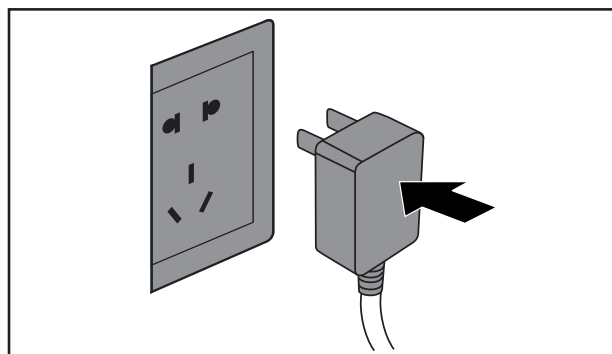

9. Accendere l'alimentazione e avviare il purificatore d'aria.

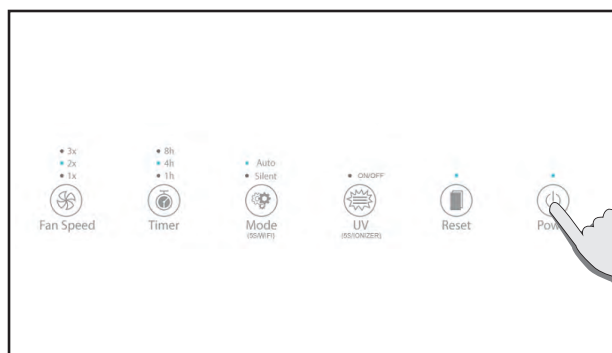

Pulizia e manutenzione

Sostituisci i filtri

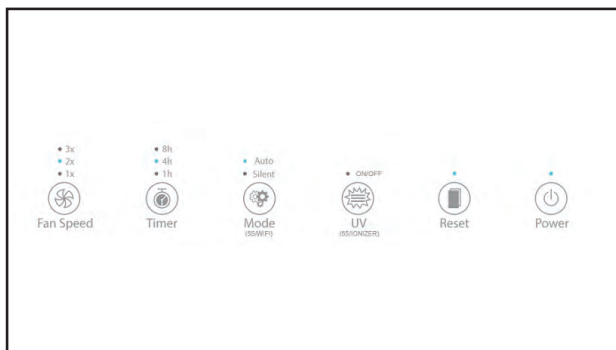

Un promemoria sulla sostituzione del filtro viene visualizzato quando la macchina funziona normalmente per più di 1600 ore e le spie di alimentazione lampeggiano lentamente (le spie rosse lampeggiano in modalità standby, le spie blu lampeggianti quando è in funzione).

Dopo che l'indicatore luminoso di sostituzione del filtro mostra, la macchina può ancora funzionare.

⚡ Attenzione

Spegnere l'alimentazione ed estrarre la spina prima di sostituire il filtro.

💬 S suggerimenti

Rimuovere tutti gli imballaggi in plastica di ciascun filtro prima di metterli nella macchina, per assicurarsi che l'etichetta del filtro sia rivolta verso l'esterno.

Operazione

1. Ricordando di sostituire il filtro.



2. Spegner l'alimentazione, quindi estrarre la spina di alimentazione.

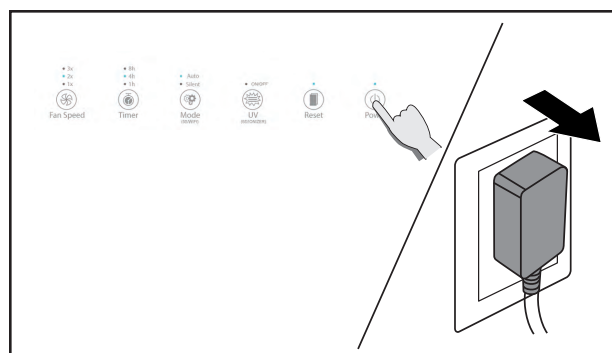

3. Afferrare le scanalature su entrambi i lati del pannello anteriore, quindi sollevarlo delicatamente.

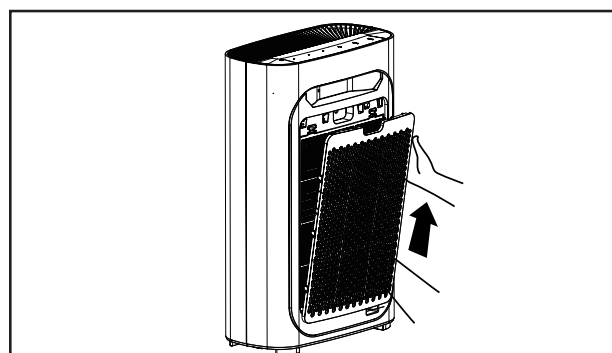

Pulizia e manutenzione

4. Rimuovere tutti i filtri all'interno.

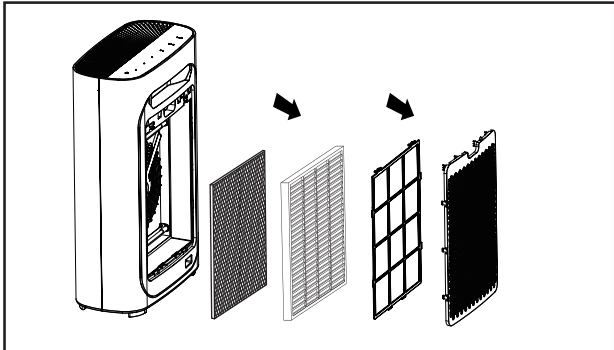

5. Rimuovere tutto il pacchetto di plastica dei filtri, rimetterlo nel purificatore.

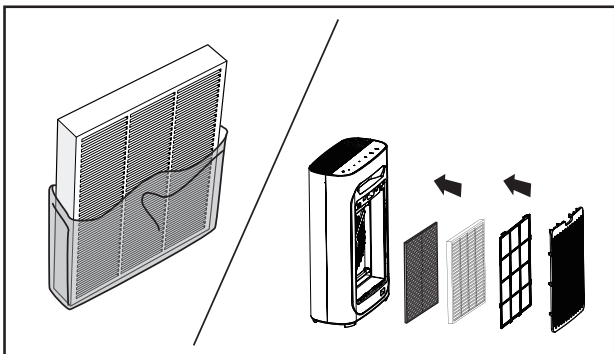

6. Rimettere il pre-filtro nel purificatore.

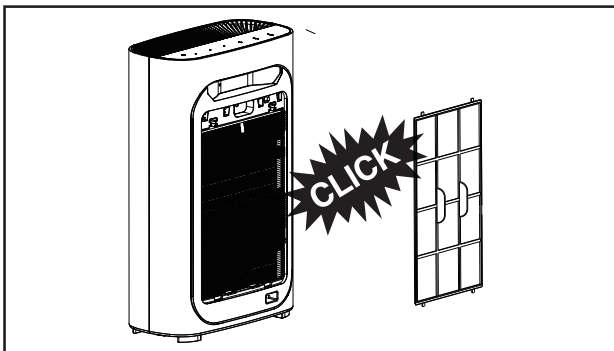

7. Reinstallare il pannello anteriore, mantenere l'allineamento e inserito nella scanalatura fissa, quindi spingerlo delicatamente verso l'alto.

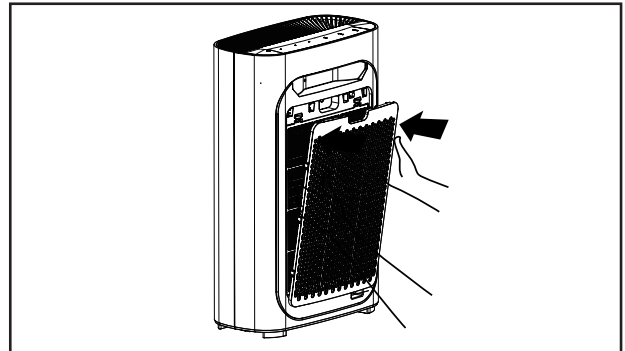

8. Dopo aver sostituito il filtro, collegare l'alimentazione, tenere premuto il pulsante di ripristino per 5 secondi, quindi la macchina si ripristina.

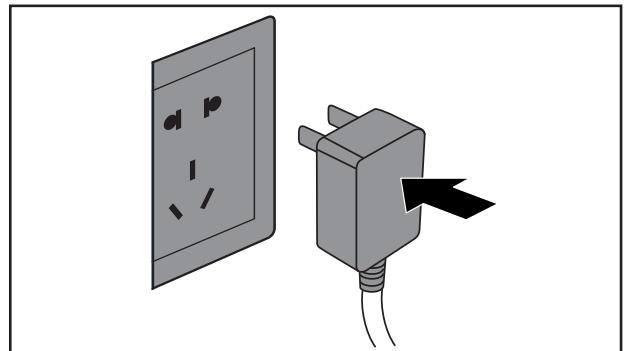

Pulizia e manutenzione

Non utilizzato per molto tempo

Estrarre la spina di alimentazione. (perché il consumo di energia si è verificato quando è in standby.)

Asciugare accuratamente l'interno. (altrimenti potrebbe causare problemi all'apparecchiatura.)

Conservare la macchina in un luogo asciutto e ventilato. (distesi o inclinati verso il basso possono causare problemi al prodotto.)

Sostituire il tempo di riferimento del filtro

Quando il tempo totale di lavoro della macchina raggiunge le 1600 ore, la macchina noterà di cambiare il filtro. L'indicatore di alimentazione lampeggerà incessantemente (una volta al secondo). La luce rossa ha mostrato quando è in standby, la luce blu ha mostrato quando funziona. Ma la macchina può ancora funzionare quando viene notata la modifica del filtro.



Suggerimenti

1. Considera te e la tua famiglia, per favore cambia la schermata del filtro in tempo.
2. Dopo aver sigillato il filtro, se il tempo di utilizzo si è ridotto, si consiglia di cambiare una volta ogni sei mesi.
3. Dopo aver sigillato i filtri, il filtro deve essere sostituito una volta ogni 12 mesi.



Attenzione

Spegnere o estrarre la spina prima di cambiare il filtro.

Gestione dei guasti

Questo capitolo elenca i possibili problemi durante l'utilizzo di questo prodotto. Se non è possibile risolvere i problemi in base alle informazioni di seguito, contattare il nostro centro clienti o i rivenditori.

Condizione	Possibili ragioni	Possibili soluzioni
La macchina non si accende	Il pannello frontale potrebbe non essere installato.	Per rimuovere il pannello frontale, quindi installare nuovamente il pannello.
	La spina di alimentazione non è inserita nella fonte di alimentazione.	Estrarre la spina di alimentazione, quindi inserirla nella fonte di alimentazione.
	La spina o il cavo di alimentazione sono danneggiati.	Contatta il nostro centro clienti o rivenditori.
Il ventilatore non funziona	La macchina non è accesa.	Inserire la fonte di alimentazione e accendere nuovamente la macchina.
	La dinamo è danneggiata.	Contatta il nostro centro clienti o rivenditori.
	La macchina è posizionata in modo irregolare.	Rimuovere la macchina in posizione piana.
	Particelle allentate o estranee all'interno della macchina.	Contatta il nostro centro clienti o rivenditori.
	Il motore è allentato.	Contatta il nostro centro clienti o rivenditori.
	L'imballaggio di plastica di ciascun filtro non viene rimosso.	Prima dell'uso, rimuovere l'imballaggio di plastica di ciascun filtro.
Le prestazioni sono scarse o non sono la migliore capacità di purificazione	Il filtro a rete lavabile è sporco.	Si prega di pulire il filtro a rete di pulizia.
	Il filtro non è stato sostituito.	Sostituisci un set di nuovi filtri.
	L'ingresso o l'uscita della macchina sono stati bloccati.	Contatta il nostro centro clienti o rivenditori.
	L'imballaggio di plastica di ciascun filtro non viene rimosso.	Prima dell'uso, rimuovere l'imballaggio di plastica di ciascun filtro.
	Lo spazio attorno alla macchina non è corretto.	Per garantire uno spazio libero di almeno 50 cm su entrambi i lati della presa d'aria e dell'uscita sul retro della macchina di almeno 10 cm.
	Filtro macchina mancante o errore di sequenza.	Per garantire che tutti i filtri siano sulla sequenza corretta nella macchina.
	Supera l'area di copertura prevista.	Per garantire che la macchina funzioni nell'area adatta.

Addizionale

Garanzia e assistenza

Se hai bisogno di capire informazioni o hai domande, puoi anche contattare il nostro servizio clienti o il rivenditore.

I termini di garanzia del prodotto si riferiscono in dettaglio alla scheda di garanzia allegata alle istruzioni.

Ordinazione di parti o accessori

Se è necessario sostituire parti o se è necessario eseguire la lavorazione di parti aggiuntive, contattare il servizio clienti o il rivenditore.

Seleziona gli accessori

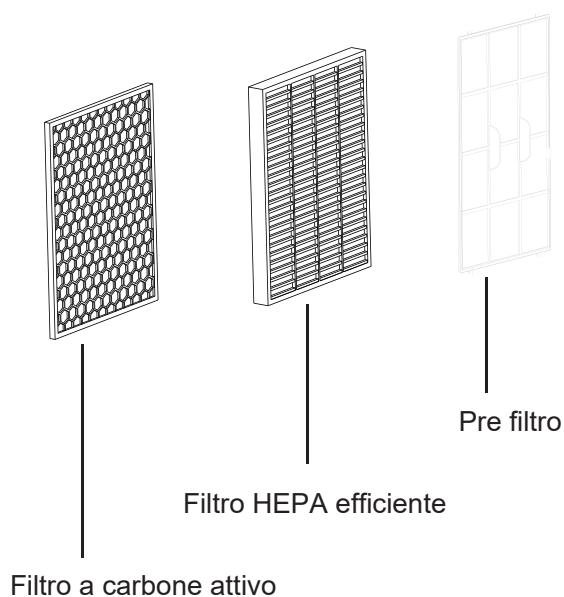

Riciclaggio



Depositare il prodotto, separato dal vita generale. Controlla le normative locali sulla raccolta di prodotti classificati elettronico ed elettrico.

Metti il vecchio prodotto nel posto giusto aiuta a evitare potenziali effetti negativi sull'ambiente e la salute umana.

Guida all'uso del WiFi



1. Scansionare il codice QR sopra specificato, scaricare e installare l'APP intelligente HTW.

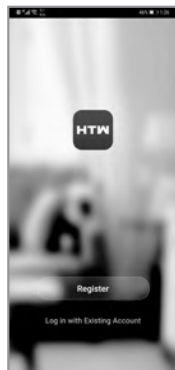

2. Aprire l'APP intelligente HTW e scegliere di creare un nuovo account o accedere direttamente.



3. Fare clic sul segno "+" nell'angolo in alto a destra per aggiungere il dispositivo.



4. Seleziona "piccolo elettrodomestico - purificatore d'aria"; Accendere il purificatore d'aria e premere "MODE" per accedere alla modalità di rete di distribuzione entro cinque secondi, vedere l'indicatore WIFI sul pannello anteriore lampeggia.



5. Immettere la password WIFI e fare clic su OK.



6. Fare clic su "Lampeggiamento rapido";
Nota: assicurarsi che il telefono cellulare e il purificatore d'aria sono nello stesso ambiente WIFI.



7. Attendere il completamento della connessione del dispositivo.



8. Viene visualizzato "Aggiungi dispositivo riuscito" per indicare che la connessione del dispositivo è stata eseguita correttamente.



9. Fare clic su Fine per accedere all'interfaccia di controllo per controllare la macchina

Dichiarazione speciale

Se il prodotto presenta guasti, contattare le prese di riparazione. Se il negozio di riparazioni impossibile risolvere il problema, si prega di contattare il nostro cliente centro di assistenza direttamente.

Il contenuto di tutti i dati è accuratamente controllato, in caso di errori di stampa o di malinteso, la società si riserva il diritto di spiegazione. Se i prodotti hanno una tecnologia migliorata, rilascerà una nuova versione delle specifiche. Il colore può essere cambiato, si prega di rendere gli oggetti lo standard.



C/ Industria, 13, Polígono Industrial El Pedregar. 08160 Montmeló. Barcelona (España)
Tel (0034) 93 390 42 20 - Fax (0034) 93 390 42 05
info@htwspain.com - www.htwspain.com

FRANCE
info@htwfrance.com

PORTUGAL
info@htw.pt

ITALIA
info.it@htwspain.com



ADVERTENCIAS PARA LA ELIMINACIÓN CORRECTA DEL PRODUCTO SEGÚN ESTABLECE LA DIRECTIVA EUROPEA 2002/96/EC.

Al final de su vida útil, el producto no debe eliminarse junto a los residuos urbanos. Debe entregarse a centros específicos de recogida selectiva establecidos por las administraciones municipales, o a los revendedores que facilitan este servicio. Eliminar por separado un aparato eléctrico o electrónico (WEEE) significa evitar posibles consecuencias negativas para el medio ambiente y la salud derivadas de una eliminación inadecuada y permite reciclar los materiales que lo componen, obteniendo así un ahorro importante de energía y recursos. Para subrayar la obligación de eliminar por separado el aparato, en el producto aparece un contenedor de basura móvil listado.

IMPORTANT INFORMATION FOR CORRECT DISPOSAL OF THE PRODUCT IN ACCORDANCE WITH EC DIRECTIVE 2002/96/EC.

At the end of its working life, the product must not be disposed of as urban waste. It must be taken to a special local authority deifferentiated waste collection centre or to a dealer providing this service. Disposing of a household appliance separately avoids possible negative consequences for the environment and health deriving from inappropriate disposal and enables the constituent materials to be recovered to obtain significant savings in energy and resources. As a reminder of the need to dispose of household appliances separately, the product is marked with a crossed-out wheeled dustbin.

AVERTISSEMENTS POUR L'ÉLIMINATION CORRECTE DU PRODUIT AUX TERMES DE LA DIRECTIVE 2002/96 / CE.

Au terme de son utilisation, le produit ne doit pas être éliminé avec les déchets urbains. Le produit doit être remis à l'un des centres de collecte sélective prévus par l'administration communale ou auprès des revendeurs assurant ce service. Éliminer séparément un appareil électroménager permet d'éviter les retombées négatives pour l'environnement et la santé dérivant d'une élimination incorrecte, et permet de récupérer les matériaux qui le composent dans le but d'une économie importante en termes d'énergie et de ressources. Pour rappeler l'obligation d'éliminer séparément les appareils électroménagers, le produit porte le symbole d'un caisson à ordures barré.

ADVERTÊNCIA PARA A ELIMINAÇÃO CORRECTA DO PRODUCTO SEGUNDO ESTABELECIDO PELA DIRECTIVA EUROPEIA 2002/96/EC

No final da sua vida útil, o produto não deve ser eliminado juntos dos resíduos urbanos. Há centros específicos de recolha selectiva estabelecidos pelas administrações municipais, ou pelos revendedores que facilitam este Serviço. Eliminar em separado um aparelho electrónico (WEEE) significa evitar possíveis consequências negativas para o meio ambiente e para a saúde, derivado de uma eliminação incorrecta, pois os materiais que o compõem podem ser reciclados, obtendo assim uma poupança importante de energia e de recursos. Para ter claro que a obrigação que se tem que eliminar o aparelho em separado, na embalagem do aparelho aparece o símbolo de um contentor de lixo.

AVVERTENZE PER L'ELIMINAZIONE DEL PRODOTTO SECONDO QUANTO PREVISTO DALLA DIRETTIVA EUROPEA 2002/96/EC.

Al termine della loro vita utile, il prodotto non deve essere eliminata insieme ai rifiuti urbani. Deve essere consegnato a centri specifici di raccolta selettiva stabiliti dalle amministrazioni comunali o airivenditori che forniscono questo servizio. Eliminare separatamente un apparecchio elettrico o elettronico (WEEE) significa evitare eventuali conseguenze negative per l'ambiente e la salute derivanti da uno smaltimento inadeguato e consente di recuperare i materiali che lo compon-gono, ottenendo così un importante risparmio di energia e risorse. Per sottolineare l'obbligo di eliminare separatamente.