

# HTW

QUALITY COMFORT EVERYWHERE

- ES** MANUAL DE USUARIO E INSTALACIÓN
- EN** OWNER'S AND INSTALLATION MANUAL
- FR** MANUEL DE L'UTILISATEUR ET D'INSTALLATION
- PT** MANUAL DO UTILIZADOR E INSTALAÇÃO
- IT** MANUALE DI UTENTE E INSTALLAZIONE



**EQUIPO DE VENTANA | WINDOW AIR CONDITIONER | CLIMATISEUR MONOBLOC  
AR CONDICIONATO JANELA | CONDIZIONATORE D'ARIA A FINESTRA**

## **W2**

**HTW-WBC-035-W2**

Por favor lea atentamente este manual antes de usar este producto.

Please, read carefully this manual before using the product.

Avant d'utiliser l'équipement, lisez attentivement les instructions.

Por favor leia atentamente este manual antes de usar o equipamento.

Per favore leggere attentamente questo manuale prima di utilizzare questo prodotto.

**Gracias | Thank you | Merci | Obrigado | Grazie**





**ESPAÑOL**

# **MANUAL DE USUARIO E INSTALACIÓN**

**EQUIPO DE VENTANA**

---

# **W2**

---

**HTW-WBC-035-W2**



# CONTENIDO

Gracias por elegir el aire acondicionado. Nuestro diseño se basa en la mejor eficiencia y el funcionamiento con el menor ruido y puede mantener la habitación confortable. Por favor, lea este manual de instrucciones cuidadosamente antes de utilizar la unidad y consérvelo para consultarlo.

## Mecanismo de la estructura e instalación

El refrigerante	6
Precauciones	7
Instalación	8
Notas para la instalación	11
Funcionamiento	12
Requerimiento de energía	13

## Procedimiento de operación

Identificación de la pieza	14
Ajuste de la dirección del aire	14
Procedimiento de operación por control remoto	15
Presentación de los iconos en la pantalla de visualización	15
Presentación de los botones del mando a distancia	16
Panel de control remoto	20
Consejos de operación	21

## Cuidado y mantenimiento

Precaución	22
Cuidado y mantenimiento	24
Guía de solución de problemas	25
Servicio post venta	26
Operación segura del refrigerante inflamable	27

Este aparato no está destinado a ser utilizado por personas (incluidos los niños) con capacidades físicas, sensoriales o mentales reducidas, o con falta de experiencia y conocimientos, a menos que una persona responsable de su seguridad les haya supervisado o instruido en el uso del aparato. Los niños deben ser supervisados para asegurarse de que no jueguen con el aparato.



Esta marca indica que este producto no debe ser eliminado con otros desechos domésticos en toda la UE. Para prevenir posibles daños al medio ambiente o a la salud humana por la eliminación incontrolada de residuos, recíclelo de forma responsable para promover la reutilización sostenible de los recursos matemáticos. Para devolver el dispositivo usado, utilice los sistemas de devolución y recogida o póngase en contacto con el minorista donde compró el producto. Ellos pueden llevar este producto a un reciclaje seguro para el medio ambiente.

Por favor, lea detenidamente este manual de instrucciones antes de utilizar la unidad.



Aparato lleno de gas inflamable R32.



Antes de usar el aparato, lea primero el manual de instrucciones.



Antes de instalar el aparato, lea primero el manual de instalación.



Antes de reparar el aparato, lea primero el manual de servicio.

Las figuras de este manual pueden ser diferentes con los objetos materiales, por favor refiérase a los objetos materiales para su referencia.

## ● El Refrigerante

- Para realizar la función de la unidad de aire acondicionado, un refrigerante especial circula en el sistema. El refrigerante utilizado es el fluoruro R32, que es especialmente limpio. El refrigerante es inflamable e inodoro. Además, puede provocar una explosión bajo ciertas condiciones. Pero la inflamabilidad del refrigerante es muy baja. Sólo puede encenderse con fuego.
- Comparado con los refrigerantes comunes, el R32 es un refrigerante no contaminante que no daña la ozonfera. La influencia sobre el efecto invernadero también es menor. El R32 tiene muy buenas características termodinámicas que conducen a una verdadera eficiencia energética. Por lo tanto, las unidades necesitan menos relleno.

### ADVERTENCIA:

No utilice medios para acelerar el proceso de descongelación o para limpiar, que no sean los recomendados por el fabricante. En caso de que sea necesaria una reparación, póngase en contacto con su Centro de Servicio autorizado más cercano.

Cualquier reparación realizada por personal no cualificado puede ser peligrosa. El aparato debe almacenarse en una habitación sin fuentes de ignición en funcionamiento continuo (por ejemplo: llamas abiertas, un aparato de gas en funcionamiento o un calentador eléctrico en funcionamiento).

No lo perforo ni lo queme.

El aparato se instalará, operará y almacenará en una habitación con una superficie de más de 4m<sup>2</sup>

Aparato lleno de gas inflamable R32. Para reparaciones, siga estrictamente las instrucciones del fabricante.

Tenga en cuenta que los refrigerantes pueden no tener olor.

Lea el manual del especialista.

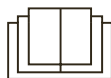

# ● Precauciones

## ⚠ Advertencia

Este aparato puede ser utilizado por niños a partir de 8 años y por personas con capacidades físicas, sensoriales o mentales reducidas o con falta de experiencia y conocimientos, si se les ha supervisado o instruido sobre el uso del aparato de manera segura y si comprenden los peligros que conlleva. Los niños no deberán jugar con el aparato.

La limpieza y el mantenimiento del usuario no serán realizados por niños sin supervisión. El acondicionador de aire debe instalarse de acuerdo con la reglamentación nacional sobre el cableado.

El aire acondicionado debe estar debidamente conectado a tierra. Una toma de tierra incorrecta puede causar una descarga eléctrica.

- No conecte el aire acondicionado a un enchufe multiusos, ya que de lo contrario podría provocar un incendio.
- Instale el interruptor de aire. De lo contrario, puede causar un mal funcionamiento.
- No derrame agua sobre el mando a distancia, de lo contrario el mando a distancia podría romperse.
- No rocíe agua en el aire acondicionado. Puede causar una descarga eléctrica o un mal funcionamiento.
- No extienda los dedos ni los objetos a la entrada o salida de aire. Puede causar lesiones o daños personales.
- No pise el aire acondicionado ni coloque objetos pesados. Puede causar daños o lesiones personales.
- No bloquee la salida ni la entrada de aire. Puede causar un mal funcionamiento.
- Desconecte la fuente de alimentación cuando limpie el aire acondicionado. De lo contrario, podría causar una descarga eléctrica.
- No repare el aire acondicionado usted mismo. Puede causar una descarga eléctrica o daños. Póngase en contacto con el distribuidor cuando necesite reparar el aire acondicionado.
- El mantenimiento debe ser realizado por profesionales calificados, de lo contrario, puede causar lesiones o daños.
- El aparato no debe ser usado por personas (incluyendo niños) con capacidades físicas, sensoriales o mentales reducidas, o con falta de experiencia y conocimiento, a menos que se les haya dado supervisión o instrucción.
- Se supervisa a los niños para que no jueguen con el aparato.

Por favor, instale los dispositivos de protección contra cortocircuitos y de protección contra fugas eléctricas cuando instale el aire acondicionado.

De acuerdo con las normas de seguridad locales, utilice un circuito de alimentación y un interruptor de circuito cualificados.

## Rango de temperatura de trabajo

※ Rango de temperatura de funcionamiento		
	Lado interno DB/WB(°C)	Lado externo DB/WB(°C)
Enfriamiento máximo	32/23	43/-
Calentamiento máximo	27/-	24/18

El rango de temperatura de funcionamiento (temperatura exterior) para la unidad de sólo enfriamiento es de 16°C~ 43°C; para la unidad de bomba de calor es de -7°C~ 43°C.

# ● Instalación

## Precaución de instalación:

El acondicionador de ventanas es muy valioso y su instalación incorrecta causará muchos daños.

Por favor, contacte a un técnico profesional para que instale la unidad y no la instale usted mismo. De lo contrario, no somos responsables de los daños como este.



## Ubicación:

- El agua de condensación debe ser drenada convenientemente.
- Instale el aire acondicionado lejos del televisor o la radio, etc. para no molestar al vídeo o la voz.
- En las zonas salinas y costeras o en lugares donde estén cerca de fuentes termales y estén contaminadas por gas sulfuroso, u otras zonas especiales, por favor, póngase en contacto con el vendedor antes de su uso.
- Evite el lugar donde sea posible que el gas inflamable se escape
- Evite otras fuentes de calor o la luz directa del sol.
- Evite un lugar donde sea fácil de tocar para los niños.
- No utilice el aparato en los alrededores de una lavandería, un baño, una ducha o una piscina.
- Para instalar un acondicionador de aire de tipo ventana con control remoto en un lugar en el que haya una fuerte perturbación electromagnética, debe ponerse en contacto con el vendedor con antelación para evitar el mal funcionamiento en el uso.

## Cómo instalar:

- Elija un lugar donde no haya ningún obstáculo alrededor de la unidad, y el enchufe sea accesible.
- Prepare el agujero de instalación ligeramente más grande que el tamaño de la unidad.
- Elija el espacio de instalación según el siguiente diagrama.

La distancia de las obstrucciones del interior de la unidad de la ventana debe ser superior 300mm, inferior 1500mm, izquierda 500mm, derecha 500mm, frontal 1500mm.

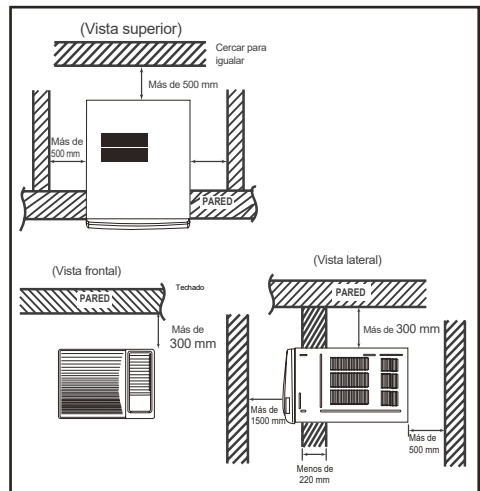



## Procedimiento de instalación:

- 1) Quite la pegatina del panel frontal.
- 2) Ponga la unidad en el agujero de instalación.
  - Al instalar la unidad, debe ser inclinada hacia atrás para evitar el aumento del ruido o la vibración. (Inclinación entre 6-10mm.) (Se muestra en la figura de la derecha)
  - El lugar de instalación debe ser lo suficientemente fuerte para evitar la ampliación del ruido o la vibración.
- 3) Llène las costuras del gabinete con esponja o espuma.

## Asistencia en la instalación:

- Usa soporte de hierro. El orificio de instalación debe ser lo suficientemente fuerte como para soportar el aire acondicionado. Si no puede, el soporte de hierro debe usarse al aire libre. El soporte de hierro debe fijarse en el edificio (se muestra en la figura de la derecha).
- Use un parasol. El aire acondicionado debe evitar que se caiga cualquier cosa y evitar la luz solar directa. Si no tiene cubierta, debe comunicarse con el vendedor para instalar un parasol. Al instalar el parasol, no permita que bloquee la entrada de aire en la rejilla lateral.

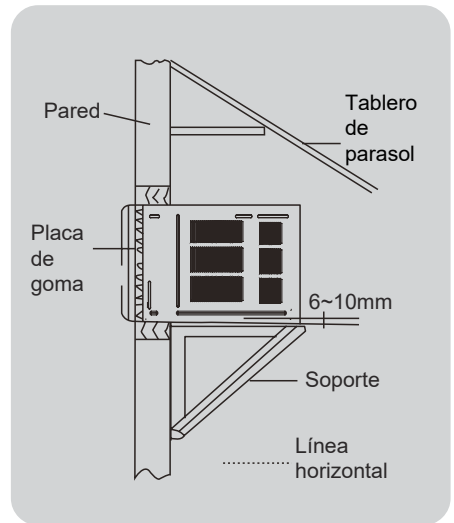

## Drenaje de agua:

La junta de drenaje y la manguera de drenaje deben ser instaladas antes de su uso. La manguera de drenaje no está incluida en los productos, necesita comprarla localmente para satisfacer sus necesidades particulares. Utilice el siguiente procedimiento para instalar la junta de drenaje y la manguera de drenaje.

1. Deslice el chasis del gabinete.
2. Conecte la junta de drenaje en el agujero del chasis, como se muestra en la imagen de abajo.
3. Conecte la manguera de drenaje en el orificio de drenaje.

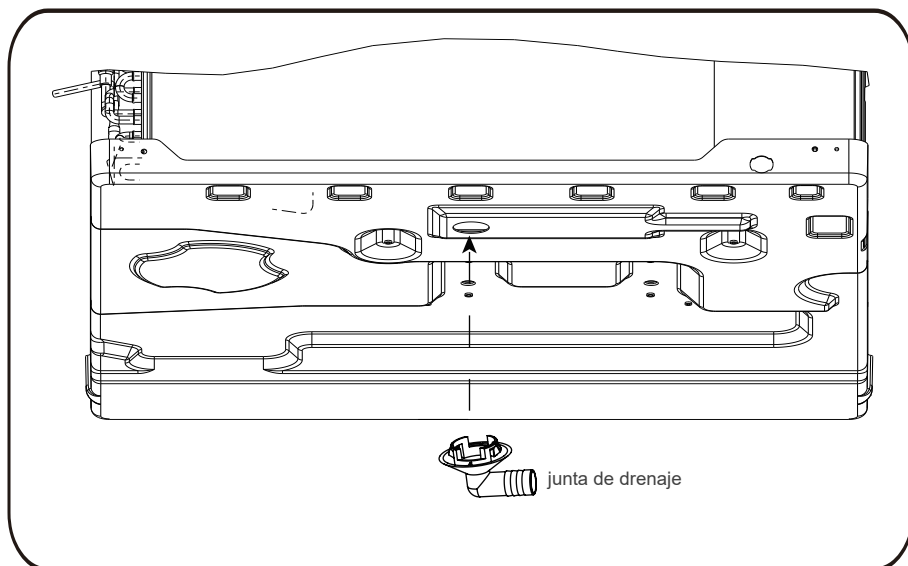

## ● Notas para la instalación

### Remover

Antes de retirar el aire acondicionado hacia otro lugar, debe ponerse en contacto con el vendedor en primer lugar. Luego debe hacerse bajo la dirección del técnico profesional. Además, el cargo de esto debe ser pagado.

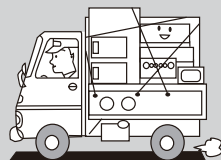

### Ruido

- Instalar en un lugar donde sea lo suficientemente firme para evitar la ampliación del ruido y la vibración
- No ponga nada delante de la salida de la unidad para evitar aumentar el ruido.
- Asegúrate de que el aire caliente o el ruido no molesten a los vecinos.
- Póngase en contacto con el vendedor tan pronto como haya un ruido extraño durante el funcionamiento.
- Por favor, utilice el soporte de seguridad.



### Cableado eléctrico

- Debe conectarse a tierra de forma fiable.
- Debe utilizarse el circuito exclusivo. Pero no se puede utilizar el enchufe desmontable porque un mal contacto del mismo puede causar sobrecalentamiento o fuego.
- No tire fuertemente del cable de alimentación.
- En un circuito fijo, debe haber un interruptor de protección contra fugas de electricidad y la corriente de fuga es inferior a 30mA.
- El método de conexión entre los acondicionadores de aire y el cable de alimentación y el método de interconexión de cada elemento individual entre sí deben coincidir con el diagrama de cableado de la unidad.
- El acondicionador de aire debe instalarse de acuerdo con la normativa nacional sobre cableado.
- En el cableado fijo debe conectarse un interruptor de desconexión multipolar con una separación de contactos de al menos 3mm en todos los polos.
- El interruptor de aire (disyuntor termomagnético) debe instalarse en el circuito.
- Si el cable de alimentación está dañado, debe ser sustituido por el fabricante o su distribuidor o una persona cualificada para evitar un peligro.
- Todos los trabajos eléctricos deben realizarse de acuerdo con las normas locales de cableado.



# ● Funcionamiento

## Introducción

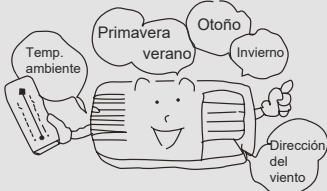

Los acondicionadores de aire de ventana pueden regular la temperatura de la habitación y secarla

Es conveniente para su trabajo, estudio y vida. Puede ser ampliamente utilizado en la residencia, tienda, hotel, oficina, biblioteca y laboratorio, etc.

## Refrigeración en verano

En un verano caluroso, el aire acondicionado puede enfriar el aire de la habitación transfiriendo el calor hacia afuera.

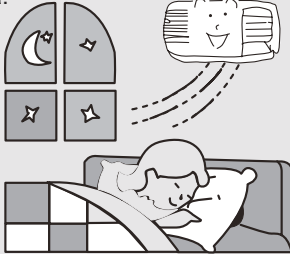

## Deshumidificación en temporada lluviosa o húmeda

Sin reducir la temperatura de la habitación, el aire acondicionado puede deshumedecerla y hacerla seca y confortable.



## Calefacción en invierno (Sólo para la unidad de calor)

En el frío invierno, el aire acondicionado puede calentar el aire de la habitación.



## ● Requerimiento de energía

Voltaje nominal: 220-240V~ 50Hz



- Los componentes eléctricos se dañarán cuando el voltaje sea demasiado alto. Si el voltaje es demasiado bajo, el compresor vibrará violentamente para dañar el sistema de refrigerante y fácilmente causará que el compresor y los componentes eléctricos no funcionen.

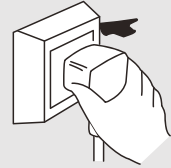

La tierra debe estar conectada.



- Se debe usar un enchufe especial. Además, el enchufe y el cableado deben cumplir con las normas de cableado. Y el método de puesta a tierra debe ser fiable.
- En un circuito fijo, debe haber un interruptor de protección de la electricidad de suficiente capacidad y un interruptor de aire con suficiente espacio.



### Cable de tierra

Para asegurar una toma de tierra fiable, por favor no conecte el cable de tierra a los siguientes lugares:

Tubería  
de agua

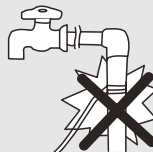

## ● Identificación de la pieza

Imagen de perspectiva del panel, sólo como referencia. Por favor, tome la unidad real como estándar.

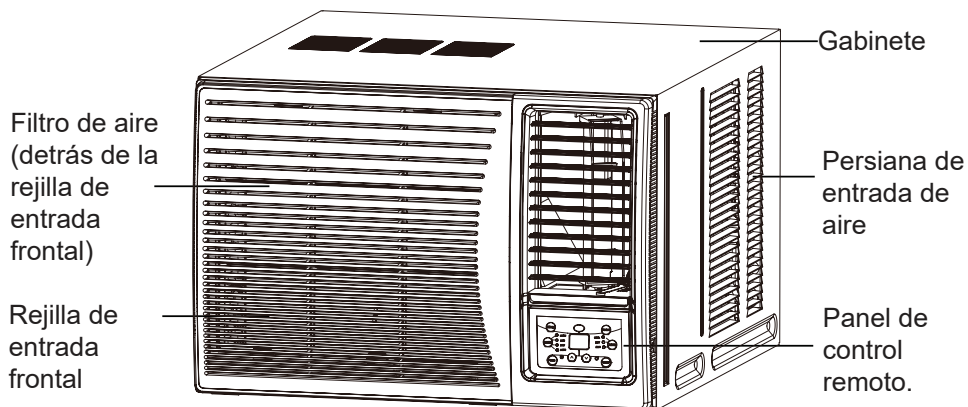

### Ajuste de la dirección del aire

#### **Veleta de dirección del flujo de aire vertical**

(Ajuste de la dirección del flujo de aire hacia arriba y hacia abajo).

La veleta de dirección del flujo de aire vertical se controla posicionando la veleta para descargar el aire hacia arriba, hacia abajo o en línea recta.

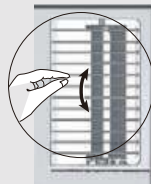

## ● Procedimiento de operación por control remoto

### Botones en el mando a distancia

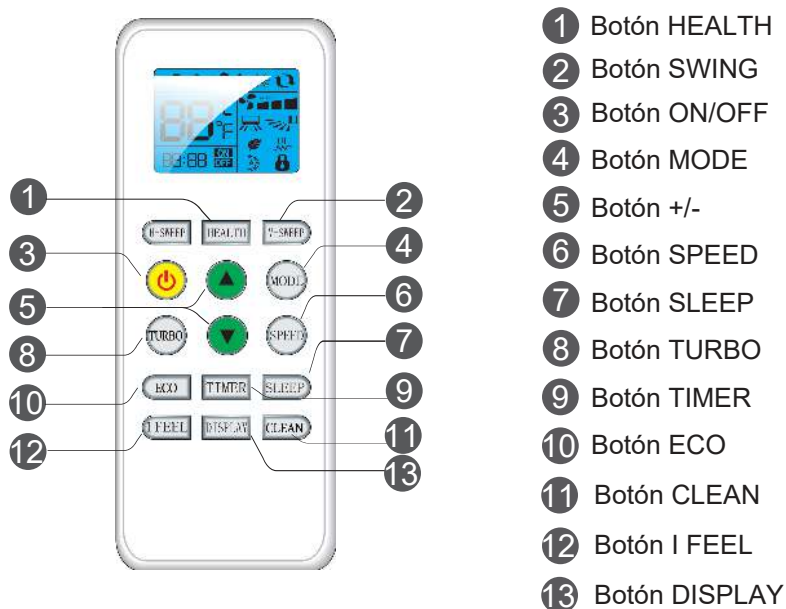

### Presentación de los iconos en la pantalla de visualización

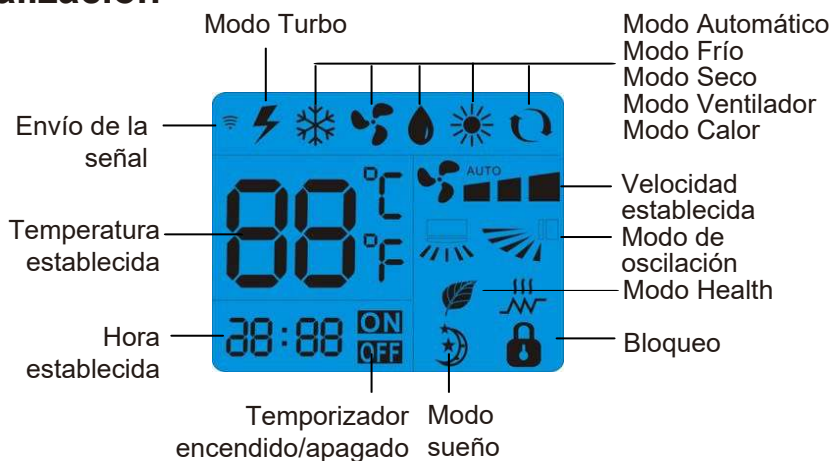

# Presentación de los botones del mando a distancia

## Nota:

- Se trata de un mando a distancia de uso general, podría utilizarse para los acondicionadores de aire con multifunción; para alguna función, que el modelo no tiene, si se pulsa el botón correspondiente en el mando a distancia que la unidad mantendrá el estado de funcionamiento original.
- Cuando se conecta la alimentación (condición de espera), puede hacer funcionar el aire acondicionado a través del mando a distancia.
- Cuando la unidad está encendida, cada vez que pulse el botón del mando a distancia, el icono de la señal de envío "📶" en la pantalla del mando a distancia parpadeará una vez. Si el aire acondicionado emite un pitido, significa que la señal ha sido enviada.
- Cuando la unidad está apagada, la temperatura ajustada se visualizará en el mando a distancia (si la luz de la pantalla de la unidad está encendida, se visualizará el icono correspondiente); cuando la unidad está encendida, se visualizará el icono de la función en curso.

## 1 Botón HEALTH

Presione este botón para activar o desactivar la función Health.

Nota: Esta función no está disponible para este modelo.

## 2 Botón SWING

Presione este botón para activar el balanceo de aire izquierdo y derecho.

## 3 Botón ON/OFF

Presione este botón para encender o apagar la unidad.

## 4 Botón MODE

Presionando este botón una vez se puede seleccionar el modo deseado, de forma circular, como se indica a continuación (el icono correspondiente "◀" se iluminará después de seleccionar el modo):



- Al seleccionar el modo automático, el aire acondicionado funcionará automáticamente según la temperatura ambiente. La temperatura establecida no se puede ajustar y tampoco se mostrará. Pulse el botón SPEED para ajustar la velocidad del ventilador.
- Cuando seleccione el modo de enfriamiento, el aire acondicionado funcionará en modo de enfriamiento. Luego, presione el botón + o - para ajustar la temperatura establecida. Presione el botón SPEED para ajustar la velocidad del ventilador.
- Al seleccionar el modo seco, el aire acondicionado funcionará en modo seco. Luego presione el botón o - para ajustar la temperatura establecida. Presione el botón SPEED para ajustar la velocidad del ventilador.
- Cuando se selecciona el modo ventilador, el aire acondicionado funcionará sólo en el modo ventilador. Luego pulse el botón SPEED para ajustar la velocidad del ventilador.
- Al seleccionar el modo de calefacción, el aire acondicionado funcionará en el modo de calefacción. Luego oprima el botón + o - para ajustar la temperatura establecida. Presione el botón SPEED para ajustar la velocidad del ventilador (la unidad de sólo enfriamiento no puede recibir la señal del modo de calefacción).



# Presentación de los botones del mando a distancia

## 5 Botón + / -

Al pulsar el botón + o - una vez, la temperatura establecida aumentará o disminuirá en 1°F (°C). Si mantiene pulsado el botón + o - durante 2 segundos, la temperatura establecida en el mando a distancia cambiará rápidamente. Suelte el botón después de que se alcance la temperatura deseada.

## 6 Botón SPEED

Presionando este botón se puede seleccionar la velocidad del ventilador circularmente como: AUTO, VELOCIDAD 1 (▲), VELOCIDAD 2 (▲■), VELOCIDAD 3 (▲■■).

### Nota:

- Con la velocidad automática, el aire acondicionado seleccionará la velocidad adecuada del ventilador automáticamente según la temperatura ambiente.

## 7 Botón SLEEP

En el modo Frío, Calor, Seco, presione este botón para activar la función de sueño. Pulse este botón para cancelar la función Sleep. En los modos Ventilador y Automático, esta función no está disponible.

## 8 Botón TURBO

En el modo Frío, Calor, pulsa este botón para activar la función Turbo. Presione este botón para cancelar la función Turbo. En los modos Ventilador, Seco y Automático, esta función no está disponible.

## 9 Botón TIMER

- Cuando la unidad esté encendida, pulse este botón para activar la función de TIMER OFF. Pulse este botón para ajustar el tiempo para la función de TIMER OFF. Presione este botón para ajustar el tiempo en una hora para hacer 24 horas en el ciclo. Cuando llegue a las 24 horas, presione este botón una vez más para salir de la función del temporizador. Si mantiene pulsado este botón durante 2 segundos, las horas ajustadas en el mando a distancia cambiarán rápidamente.
- Cuando la unidad esté encendida, pulse este botón para activar la función de TIMER ON. Pulse este botón para ajustar el tiempo para la función de TIMER ON. Presione este botón para ajustar el tiempo en una hora para hacer 24 horas en el ciclo. Cuando llegue a 24 horas, presione este botón una vez más para salir de la función del temporizador. Si mantiene pulsado este botón durante 2 segundos, las horas ajustadas en el mando a distancia cambiarán rápidamente.

## 10 Botón ECO

En el modo Frío, Calor, pulse este botón para activar la función de ahorro de energía. Presione este botón para cancelar la función de ahorro de energía. En los modos Ventilador, Seco y Automático, esta función no está disponible. La función ECO no puede utilizarse con el Turbo al mismo tiempo.

---

# Presentación de los botones del mando a distancia

## **11** Botón CLEAN

Presione este botón para activar la tecnología de auto-limpieza.

Nota: Esta función no está disponible para este modelo.

## **12** Botón I FEEL

Presione este botón para activar la función I FEEL.

Nota: Esta función no está disponible para este modelo.

## **13** Botón DISPLAY

Para iniciar o detener el DISPLAY cuando el aire acondicionado está en FUNCIONAMIENTO.

Observaciones:

1. La temperatura se puede establecer entre 16°C~32°C.
2. La función y la visualización del calor no está disponible para el aire acondicionado de sólo frío.
3. Cuando haya algún problema con el mando a distancia, por favor, pulse el botón "RESET" y vuelva a utilizarlo.
4. La función y la visualización de CALOR AUTOMÁTICO no están disponibles para el tipo de aire acondicionado de sólo frío.
5. Si el usuario desea enfriar o calentar rápidamente el aire de la habitación, puede pulsar el botón "TURBO" en el modo de enfriamiento o calefacción, el aire acondicionado funcionará en la función de potencia.
6. La ilustración anterior del mando a distancia es sólo para referencia, puede ser ligeramente diferente del producto real que ha seleccionado.

---

# Presentación del mando a distancia

1. El mando a distancia utiliza dos pilas AAA, en condiciones normales las pilas duran unos 6 meses. Por favor, utilice dos pilas nuevas de tipo similar (preste atención a los polos en la instalación). Después de cambiar las pilas, por favor utilice un objeto puntiagudo (como la punta de un bolígrafo) para presionar el botón "Reset".
2. Cuando utilice el mando a distancia, por favor, apunte el emisor de la señal hacia el receptor de la unidad interior; No debe haber ningún obstáculo entre el mando a distancia y la unidad interior.
3. Si pulsa dos botones simultáneamente, se producirá un funcionamiento incorrecto.
4. No utilice equipos inalámbricos (como teléfonos móviles) cerca de la unidad interior. Si se producen interferencias debido a esto, por favor apague la unidad, saque el enchufe de la corriente y vuelva a enchufarlo y enciéndalo después de un tiempo.
5. No debe haber luz solar directa sobre el receptor interior o no podrá recibir la señal del mando a distancia.
6. No emita el mando a distancia.
7. No ponga el mando a distancia bajo la luz del sol o cerca del horno.
8. No rocíe agua o jugo sobre el mando a distancia, use un paño suave para limpiarlo si ocurre.
9. Las pilas deben retirarse del aparato antes de que se deseche y que se eliminen de forma segura.

## Panel de control remoto

### Nota:

Si se pierde el mando a distancia inalámbrico, abra el panel de la superficie y opere manualmente.

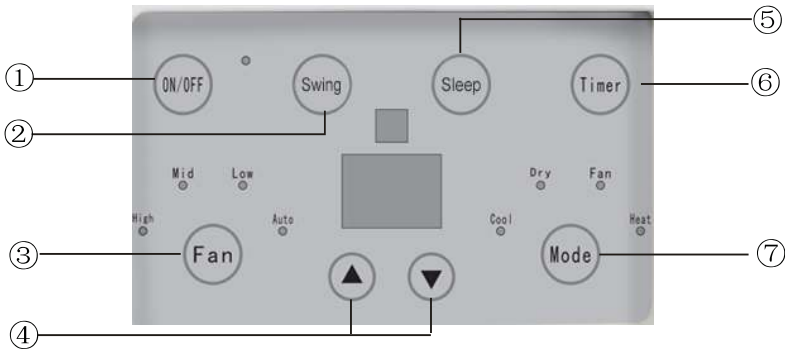

#### 1 BOTÓN DE ENCENDIDO/APAGADO

La operación comienza cuando se presiona este botón, y se detiene cuando se vuelve a presionar este botón.

#### 2 BOTÓN SWING

Activar la función de balanceo de aire automático.

#### 3 BOTÓN FAN SPEED

Selecciona la velocidad del ventilador ALTA, MEDIA, BAJA y AUTOMÁTICA en secuencia.

#### 4 BOTÓN ▲ / ▼

Pulse la tecla ▲ para aumentar la temperatura de ajuste (de funcionamiento) de la unidad y pulse la tecla ▼ para disminuir la temperatura de ajuste (de funcionamiento) de la unidad. El rango de ajuste de la temperatura es de 16~32°C

#### 5 BOTÓN SLEEP

Seleccione la función de sueño.

#### 6 BOTÓN TIMER

Seleccione la función de encendido/apagado de la hora.

#### 7 BOTÓN MODE

Seleccione el modo de funcionamiento, AUTO, CALOR, FRÍO, VENTILADOR, SECO (para el modelo de ciclo inverso) o FRÍO, VENTILADOR, SECO (para el modelo de sólo enfriamiento).

## ● Consejos de operación

### Operación para la comodidad y la economía

No sobreenfriar la temperatura ambiente. Esto no es bueno para la salud y desperdicia la electricidad.

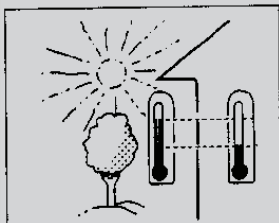

Mantenga las persianas o las cortinas cerradas. No deje que el sol entre directamente en la habitación cuando el aire acondicionado esté en funcionamiento.

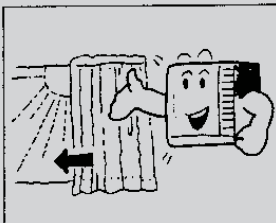

Mantenga la temperatura ambiente uniforme. Ajuste la dirección del flujo de aire vertical y horizontal para asegurar una temperatura uniforme en la habitación. El aire no puede ser descargado en la dirección de la entrada de aire.

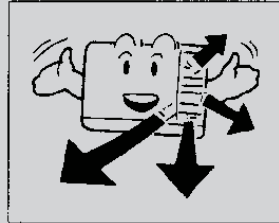

Asegúrese de que las puertas y ventanas estén bien cerradas. Evite abrir las puertas y ventanas tanto como sea posible para mantener el aire acondicionado en la habitación.

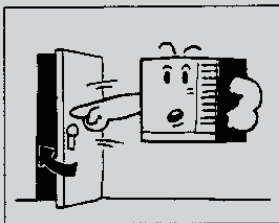

Limpie el filtro de aire con regularidad. Las obstrucciones en el filtro de aire reducen los efectos deshumidificadores. Limpie el filtro de aire al menos una vez cada dos semanas.

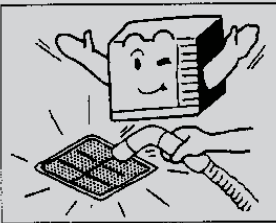

Ventile la habitación de vez en cuando. Ya que las ventanas se mantienen cerradas, es una buena idea abrirlas y ventilar la habitación de vez en cuando. Cuando se encienda la unidad, las cortinas o ventanas deben cerrarse para evitar la fuga de calor/frío.

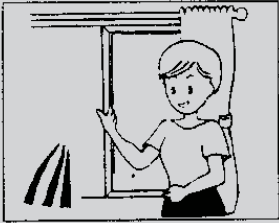

# ● Precaución

## Operaciones para la seguridad y la salud

- 1) El enchufe debe ser accesible después de colocar el aparato.
- 2) No utilice este aparato en la lavandería.
- 3) Si el cable de alimentación está dañado, debe ser reemplazado por el fabricante o su agente de servicio en caso de que no haya peligro.

- No tire del cable de alimentación.
- Los daños en el cable pueden provocar graves descargas eléctricas

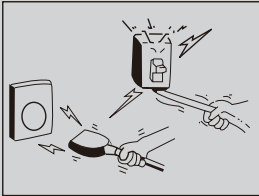

- No utilice el aire acondicionado para otros fines, excepto para enfriar la habitación.  
No use el aire acondicionado para otros propósitos como secar ropa, conservar alimentos o cultivar vegetales



- No bloquee la entrada y salida de aire. Esto causa un rendimiento menor y un funcionamiento irregular.
- No inserte palos u otros objetos en estos conductos de ventilación, ya que es peligroso tocar los componentes eléctricos y el ventilador.



Seleccione la temperatura más apropiada. Preste atención para ajustar la temperatura a las condiciones. Las habitaciones ocupadas por los niños, los ancianos o los enfermos deben mantenerse a una temperatura apropiada.

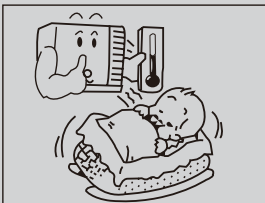

No utilice aparatos de calefacción en las cercanías. Las piezas de plástico del aire acondicionado se derretirán si se exponen a un calor excesivo.

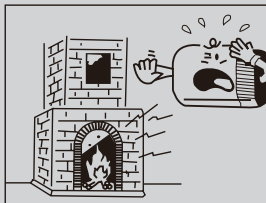

Evite exponer el cuerpo directamente a un flujo de aire unidireccional continuo durante largos períodos. Esto no se recomienda por razones de salud.

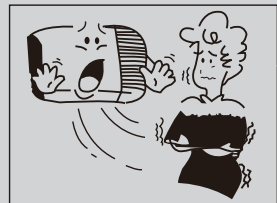

Espere siempre al menos 3 minutos antes de volver a encender el aire acondicionado después de haberlo apagado durante el enfriamiento o la calefacción.



Por favor, note que la unidad está llena de gas inflamable R32. El tratamiento inadecuado de la unidad implica el riesgo de graves daños a personas y materiales. Los detalles de este refrigerante se encuentran en el capítulo "Refrigerante".

El aparato se instalará, operará y almacenará en una habitación de más de 4m<sup>2</sup> de superficie.

# ● Cuidado y mantenimiento

Apague siempre el aire acondicionado y la fuente de alimentación principal antes de la limpieza para garantizar la seguridad.

## Limpieza de la unidad

1. Cortar la energía antes de limpiar.

Desenchufarse sólo después de que el aire acondicionado se pare de todo.

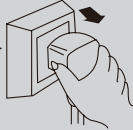

2. Use un paño suave para limpiar el gabinete. Si el gabinete está muy sucio, sumerja el paño en agua tibia a menos de 40°C, séquelo y luego frote la suciedad.



Seque el paño con las manos antes de limpiarlo.

3. No use gas, benceno, disolvente, lavado, disolvente químico, etc. para la limpieza.



4. No salpique agua directamente en la unidad, en la que hay un microordenador y una placa de circuito. No deben estar empapados de agua.



Podría ocurrir un accidente.

## Filtro de aire

El filtro de aire detrás de la rejilla de entrada debe lavarse al menos una vez cada dos semanas o tan a menudo como sea necesario. Cómo limpiar el filtro de aire:

1. Para quitar la rejilla de entrada de aire, agarre la lengüeta del filtro y tire para sacarlo.

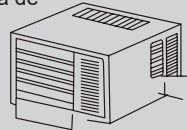

2. Aspirar el filtro en el lado polvoriento para eliminar el polvo ligero.



Aspiradora

3. Lave el filtro, con el lado limpio hacia arriba bajo un flujo de agua suave para eliminar el polvo y las pelusas acumuladas.



4. Si el filtro está muy sucio, use un detergente doméstico suave en el agua de lavado.



Deje que el filtro se seque completamente antes de volver a instalarlo. Si es necesario, por favor pida al personal profesional que lo limpie.

- \* Revise el cable de tierra

¿Está roto o suelto?

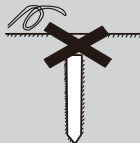

- \* Compruebe si la entrada y la salida de aire de la unidad están bloqueadas o no.





El bloqueo de aire podría resultar en una mala eficiencia





## ● Guía de solución de problemas

Por favor, compruebe los siguientes puntos antes de pedir la reparación, le ahorrará tiempo y dinero.

Fenómeno de fallas	Solución de problemas
<p>El aire acondicionado no funciona en absoluto.</p> 	<ul style="list-style-type: none"> <li>• ¿Hay un fallo de energía?</li> <li>• ¿Está el enchufe apagado?</li> <li>• ¿Está el fusible de la energía o está apagado?</li> <li>• ¿El voltaje es demasiado alto o demasiado bajo?</li> </ul>
<p>La eficiencia del frío o del calor no es buena.</p> 	<ul style="list-style-type: none"> <li>• ¿La entrada o la salida de aire está bloqueada?</li> <li>• ¿Hay alguna otra fuente de calor/frío en la habitación?</li> <li>• ¿Están los filtros de aire muy sucios?</li> <li>• ¿Está la velocidad del ventilador interior ajustada a BAJA?</li> <li>• Tal vez la habitación esté demasiado caliente/fría cuando la unidad se enciende.</li> </ul>
<p>Sale aire brumoso.</p> 	<ul style="list-style-type: none"> <li>• En el funcionamiento del modo FRÍO, a veces hay aire nebuloso que sale de la unidad interior, esto se debe a que el aire húmedo de la habitación se ha enfriado rápidamente.</li> <li>• Es normal que la unidad de salida interior está enviando algún olor, porque el aire de entrada puede estar mezclado con el olor de los muebles y el humo.</li> </ul>
<p>El funcionamiento del aire acondicionado es ruidoso.</p> 	<ul style="list-style-type: none"> <li>• Por un ruido que suena como agua fluyendo: Este es el sonido del freón fluyendo dentro de la unidad de aire acondicionado.</li> <li>• Para un ruido que suena como una ducha: Este es el sonido del agua deshumidificante que se procesa dentro de la unidad de aire acondicionado.</li> </ul>
<p>Parece que la condensación se está filtrando del aire acondicionado.</p>	<ul style="list-style-type: none"> <li>• La condensación ocurre cuando el flujo de aire del acondicionador de aire enfría el aire caliente de la habitación.</li> </ul>
<p>El aire acondicionado no funciona durante unos 3 minutos cuando se reinicia.</p>	<ul style="list-style-type: none"> <li>• Esto es para proteger el mecanismo.</li> <li>• Espere unos tres minutos y la operación comenzará.</li> </ul>

Código de avería	Solución
P3	Significa estado de descongelación. Es el fenómeno normal.
E3	Por favor, póngase en contacto con un profesional para que se ocupe de ello.
E7	Por favor, póngase en contacto con un profesional para que se ocupe de ello.
EA	Por favor, póngase en contacto con un profesional para que se ocupe de ello.
Eb	Por favor, póngase en contacto con un profesional para que se ocupe de ello.
F1	Por favor, póngase en contacto con un profesional para que se ocupe de ello.
F2	Por favor, póngase en contacto con un profesional para que se ocupe de ello.
F4	Por favor, póngase en contacto con un profesional para que se ocupe de ello.
F5	Por favor, póngase en contacto con un profesional para que se ocupe de ello.
F6	Por favor, póngase en contacto con un profesional para que se ocupe de ello.
F9	Por favor, póngase en contacto con un profesional para que se ocupe de ello.
L1	Por favor, póngase en contacto con un profesional para que se ocupe de ello.
L2	Por favor, póngase en contacto con un profesional para que se ocupe de ello.
L3	Por favor, póngase en contacto con un profesional para que se ocupe de ello.
L4	Por favor, póngase en contacto con un profesional para que se ocupe de ello.
P0	Por favor, póngase en contacto con un profesional para que se ocupe de ello.
P1	Por favor, póngase en contacto con un profesional para que se ocupe de ello.
P2	Por favor, póngase en contacto con un profesional para que se ocupe de ello.
P4	Por favor, póngase en contacto con un profesional para que se ocupe de ello.
P5	Por favor, póngase en contacto con un profesional para que se ocupe de ello.
P6	Por favor, póngase en contacto con un profesional para que se ocupe de ello.
P9	Por favor, póngase en contacto con un profesional para que se ocupe de ello.

Nota: Si hay otros códigos de avería, por favor contacte con profesionales cualificados para su servicio.

**Detenga inmediatamente todas las operaciones y desenchufe la unidad, póngase en contacto con su distribuidor en las siguientes situaciones.**

- La operación comienza o se detiene anormalmente.
- El fusible o interruptor de alimentación se rompe a menudo.
- Salpica descuidadamente agua o algo en el aire acondicionado.
- Las líneas eléctricas están muy calientes o las líneas cubren las roturas.
- Otras situaciones extrañas.



## ● Servicio post venta

- Si tiene preguntas sobre la calidad de su aire acondicionado o cualquier otra cosa, por favor contacte con el Centro de Servicio.

# ● Operación segura del refrigerante inflamable

## ● Requisito de calificación para el operario de instalación y mantenimiento

1. Todos los trabajadores que se dedican al sistema de refrigeración deben llevar la certificación válida otorgada por la organización autorizada y la calificación para tratar con el sistema de refrigeración reconocido por esta industria. Si necesita otro técnico para mantener y reparar el aparato, debe ser supervisado por la persona que tenga la calificación para utilizar el refrigerante inflamable.
2. Sólo puede ser reparado por el método sugerido por el fabricante del equipo.

## ● Notas de instalación

1. No se permite el uso del aire acondicionado en una habitación que tenga fuego encendido (como fuente de fuego, utensilios de gas de carbón en funcionamiento, calentador en funcionamiento).
2. El aire acondicionado debe instalarse en una habitación que sea más grande que la superficie mínima de la habitación.
3. El área mínima de la habitación se muestra en la placa de identificación o en la tabla siguiente.
4. La prueba de fugas es imprescindible después de la instalación.

Tabla - Superficie mínima de la sala (m<sup>2</sup>)

Superficie mínima de la sala (m <sup>2</sup> )	Cantidad de carga (kg)	≤1.2	1.3	1.4	1.5	1.6	1.7	1.8	1.9	2	2.1	2.2	2.3	2.4	2.5
	ubicación del piso	/	14.5	16.8	19.3	22	24.8	27.8	31	34.3	37.8	41.5	45.4	49.4	53.6
montado en la ventana	/	5.2	6.1	7	7.9	8.9	10	11.2	12.4	13.6	15	16.3	17.8	19.3	
montado en la pared	/	1.6	1.9	2.1	2.4	2.8	3.1	3.4	3.8	4.2	4.6	5	5.5	6	
montado en el techo	/	1.1	1.3	1.4	1.6	1.8	2.1	2.3	2.6	2.8	3.1	3.4	3.7	4	

## ● Notas de mantenimiento

1. Compruebe si el área de mantenimiento o el área de la habitación cumplen los requisitos de la placa de identificación.
  - Sólo se puede operar en las habitaciones que cumplen con los requisitos de la placa de identificación.
2. Compruebe si el área de mantenimiento está bien ventilada.
  - El estado de ventilación continua debe mantenerse durante el proceso de funcionamiento.
3. Compruebe si hay una fuente de fuego o una posible fuente de fuego en el área de mantenimiento.
  - Las llamas desnudas están prohibidas en el área de mantenimiento, y la placa de advertencia de "no fumar" debe ser colgada.
4. Compruebe si la marca del aparato está en buen estado.
  - Sustituya la marca de advertencia vaga o dañada.

## ● Soldadura

1. Si debe cortar o soldar las tuberías del sistema de refrigeración en el proceso de mantenimiento, por favor, siga los siguientes pasos
  - a. Apague la unidad y corte el suministro de energía
  - b. elimine el refrigerante
  - c. aspire con aspiradora
  - d. limpie con gas N2
  - e. corte o suelde
  - f. llévelo de vuelta al punto de servicio para soldar
2. El refrigerante debe ser reciclado en el tanque de almacenamiento especializado.
3. Asegúrese de que no haya ninguna llama cerca de la salida de la bomba de vacío y que esté bien ventilada.

## ● Llenar el refrigerante

1. Use los aparatos de llenado de refrigerante especializados para el R32. Asegúrese de que los diferentes tipos de refrigerantes no se contaminen entre sí.
2. El tanque de refrigerante debe mantenerse en posición vertical en el momento de llenar el refrigerante.
3. Pegue la etiqueta en el sistema una vez que el llenado haya terminado (o no haya terminado).
4. No lo llene en exceso,
5. Cuando termine de llenarse, por favor haga la detección de fugas antes de hacer la prueba. La detección de fugas debe hacerse otra vez cuando se quite.

## ● Instrucciones de seguridad para el transporte y el almacenamiento

1. Por favor, utilice el detector de gases inflamables para comprobar antes de descargar y abrir el contenedor.
2. No hay fuente de fuego ni humo.
3. De acuerdo con las reglas y leyes locales.



**ENGLISH**

**OWNER'S AND  
INSTALLATION MANUAL**

**WINDOW AIR CONDITIONER**

---

**W2**

---

**HTW-WBC-035-W2**



# CONTENTS

Thank you for choosing air conditioner. Our design is based on the best efficiency and the lowest noise operation and it can keep the room comfortable. Please read this operating manual carefully before operating the unit and keep it for consultation.

## Structure mechanism and Installation

The Refrigerant	32
Precautions	33
Installation	34
Notes for installation	37
Function	38
Power requirement	39

## Operation procedure

Part identification	40
Air direction adjustment	40
Remote control operation procedure	41
Introduction for icons on display screen	41
Introduction for buttons on remote controller	42
Remote control panel	46
Operation Tips	47

## Care and maintenance

Caution	48
Care and maintenance	50
Troubleshooting guide	51
After service	52
Safety operation of flammable refrigerant	53

This appliance is not intended for use by persons (including children) with reduced physical, sensory or mental capabilities, or lack of experience and knowledge, unless they have been given supervision or instruction concerning use of the appliance by a person responsible for their safety. Children should be supervised to ensure that they do not play with the appliance.



This marking indicates that this product should not be disposed with other household wastes throughout the EU. To prevent possible harm to the environment or human health from uncontrolled waste disposal, recycle it responsibly to promote the sustainable reuse of material resources. To return your used device, please use the return and collection systems or contact the retailer where the product was purchased. They can take this product for environmental safe recycling.

R32: 675

Please read this operating manual carefully before operating the unit.



Appliance filled with flammable gas R32.



Before use the appliance, read the owner's manual first.



Before install the appliance, read the installation manual first.



Before repair the appliance, read the service manual first.

The figures in this manual may be different with the material objects, please refer to the material objects for reference.

## ● The Refrigerant

- To realize the function of the air conditioner unit, a special refrigerant circulates in the system. The used refrigerant is the fluoride R32, which is specially cleaned. The refrigerant is flammable and inodorous. Furthermore, it can lead to explosion under certain conditions. But the flammability of the refrigerant is very low. It can be ignited only by fire.
- Compared to common refrigerants, R32 is a nonpolluting refrigerant with no harm to the ozone layer. The influence upon the greenhouse effect is also lower. R32 has got very good thermodynamic features which lead to a really energy efficiency. The units therefore need a less filling.

### **WARNING:**

Do not use means to accelerate the defrosting process or to clean, other than those recommended by the manufacturer. Should repair be necessary, contact your nearest authorized Service Centre.

Any repairs carried out by unqualified personnel may be dangerous.

The appliance shall be stored in a room without continuously operating ignition sources. (for example: open flames, an operating gas appliance or an operating electric heater.)

Do not pierce or burn.

Appliance shall be installed, operated and stored in a room with a floor area larger than 4m<sup>2</sup>

Appliance filled with flammable gas R32. for repairs, strictly follow the manufacturer's instructions only.

Be aware that refrigerants may not contain an odour.

Read specialist's manual.

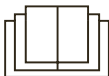



## Precautions

### Warning

This appliance can be used by children aged from 8 years and above and persons with reduced physical, sensory or mental capabilities or lack of experience and knowledge if they have been given supervision or instruction concerning use of the appliance in a safe way and understand the hazards involved. Children shall not play with the appliance.

Cleaning and user maintenance shall not be made by children without supervision.

The air conditioner should be installed in accordance with national wiring regulation.

Air Conditioner should be properly grounded. Incorrect grounding may cause electric shock.

- Do not connect air conditioner to multi-purpose socket. Otherwise, it may cause fire hazard.
- Do install the air switch. If not, it may cause malfunction.
- Do not spill water on the remote controller, otherwise the remote controller may be broken.
- Do not spray water on air conditioner. It may cause electric shock or malfunction.
- Do not extend fingers or objects into air inlet or air outlet. It may cause personal injury or damage.
- Do not step on air conditioner, or put heavy objects. It may cause damage or personal injury.
- Do not block air outlet or air inlet. It may cause malfunction.
- Do disconnect power supply when cleaning air conditioner. Otherwise, it may cause electric shock.
- Do not repair air conditioner by yourself. It may cause electric shock or damage. Please contact dealer when you need to repair air conditioner.
- Maintenance must be performed by qualified professionals. Otherwise, it may cause injury or damage.
- The appliance is not to be used by persons (including children) with reduced physical, sensory or mental capabilities, or lack of experience and knowledge, unless they have been given supervision or instruction.
- Children being supervised not to play with the appliance.

Please install the devices for short-circuit protection and electrical leakage protection when installing the air conditioner.

According to the local safety regulations, use qualified power supply circuit and circuit break.

## Working temperature range

※ Operating Temperature Range		
	Indoor side DB/WB(°C)	Outdoor side DB/WB(°C)
Maximum cooling	32/23	43/-
Maximum heating	27/-	24/18

The operating temperature range (outdoor temperature) for cooling only unit is 16°C~ 43°C; for heat pump unit is -7°C~ 43°C.

## ● Installation

### Installation precaution:

Window type conditioner is so valuable and the improper installation of it will cause a lot of damage! Please associate the professional technician to install the unit and don't install it by yourself. Otherwise, we are not responsible for the damage like this.



### Location:

- The condensation water must be drained away conveniently.
- Install air conditioner unit far away from TV set or radio etc. to avoid disturbing video or voice.
- In salt and coastal area or place where is near thermal springs and polluted by sulphurous gas, or other special areas, please contact the seller before use.
- Avoid a place where is possible for inflammable gas to leak out
- Avoid other heat sources or direct sun light.
- Avoid a place where is easy for children to touch.
- Don't use the unit in the immediate surroundings of a laundry, a bath, a shower or a swimming pool.
- For window type air conditioner with remote control, install in a location where is strong electromagnetic disturbance, you should contact the seller in advance to avoid the malfunction in use.

### How to install:

- Choose a location where there are no any obstacle surrounding the unit, and plug is accesible.
- Prepare the installation hole slightly bigger than unit size.
- Choose the installation space according to the following diagram.

The distance of obstructions from window unit inside should be upper 300mm, lower 1500mm, left 500mm, right 500mm, front 1500mm.

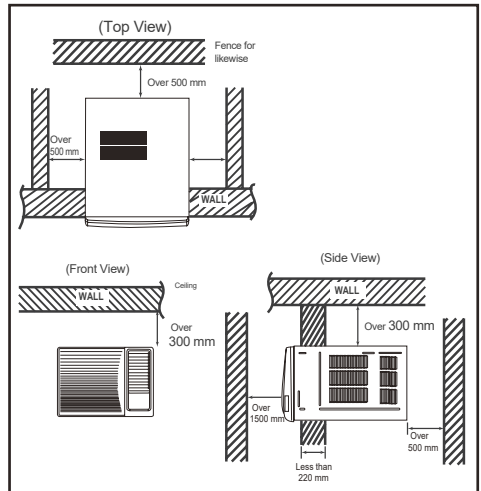

## Installation procedure:

- 1) Remove the sticker from the front panel.
- 2) Put the unit into the installation hole.
  - When installing the unit, it should be slanted down to the back to avoid the enlargement of noise or vibration. (Slant between 6-10mm.) (Shown at right figure)
  - The installation place should be strong enough to avoid the enlargement of noise or vibration.
- 3) Fill up sews in the cabinet with sponge or foam.

## Installation assistance:

- Use iron support. The installation hole should be strong enough to support the air conditioner. If it cannot, iron support has to be used outdoors. Iron support should be fixed on the building (Shown at right figure.)
- Use sunshade board. Air conditioner should avoid anything to be dropped into it and avoid direct sunshine. If there is no cover on it, you should contact the seller for installing the sunshade board. When in stalling the sunshade board, don't let it block the air inlet at the side grille.

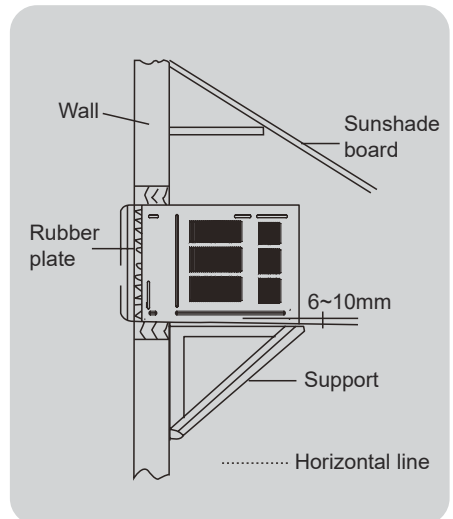

## Drain water :

Drain joint and drain hose need to be installed before using. Drain hose is not included in the products, you need to purchase it locally to satisfy your particular needs. Use the following procedure to install drain joint and drain hose.

1. Slide out the chassis from the cabinet.
2. Connect the drain joint into the hole on the chassis, as shown in the picture below.
3. Connect the drain hose into the drain vent.

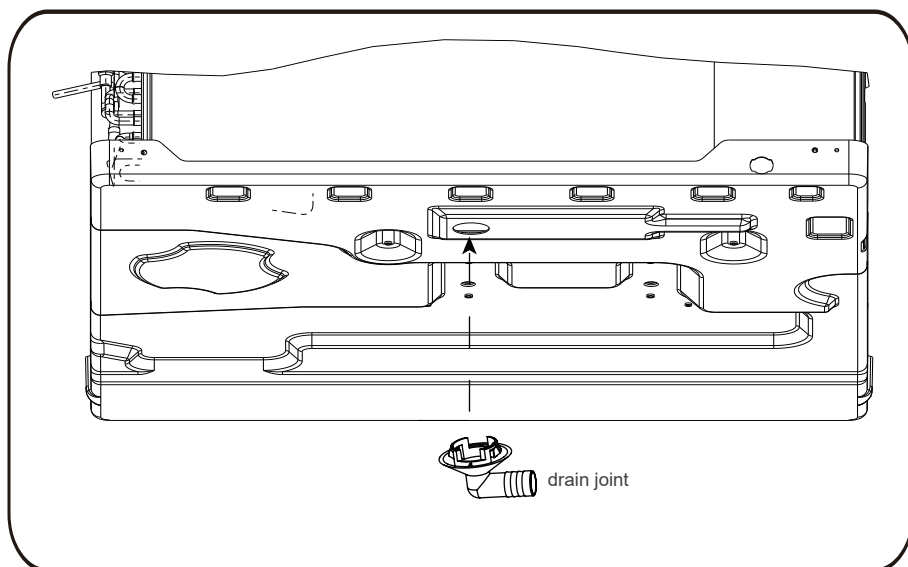

## ● Notes for installation

### Remove

Before removing air conditioner to the other place, you should contact the seller firstly. Then it must be done under the direction of the professional technician. In addition, the charge of this must be paid.

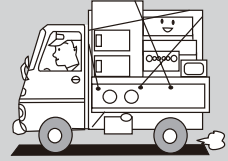

### Noise

- Install in a location where is firm enough to avoid the enlargement of noise and vibration
- Don't put anything in front of the outlet of the unit to avoid increasing noise.
- Be sure that hot air or noise will not inconvenience neighbors.
- Please contact the seller as soon as there is strange noise during operation.
- Please use the safety support.



### Electric wiring

- Must connect with ground reliably.
- The exclusive circuit must be used. But removable socket can't be used because poor contact of it can cause over heat or fire
- Don't pull the power cord strongly.  
In fixed circuit, there must be electricity leakage protection switch and leakage current is less than 30mA.
- Connecting method between air conditioners and power cord and interconnecting method of each individual element with one another should accord with wiring diagram on the unit.
- The air conditioner should be installed in accordance with national wiring regulation.
- An all-pole disconnection switch having a contact separation of at least 3 mm in all poles should be connected in fixed wiring.
- Air switch (thermal-magnetic breaker) should be installed in the circuit.
- If the supply cord is damaged, it must be replaced by the manufacturer or your dealer or a qualified person to avoid a hazard.
- All the electrical work must be done according to the local wiring regulations.

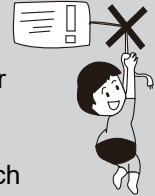

# ● Function

## Introduction

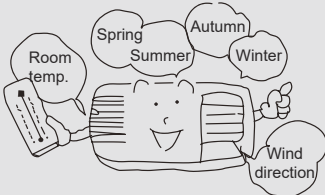

Window type room air conditioners can regulate the room temperature and dry the room. It is convenient for your work, study and life. It can be widely used in residence, shop, hotel, office, library and laboratory, and so on.

## Cooling in summer

In hot summer, Air conditioner can cool down the room air by transferring heat out.

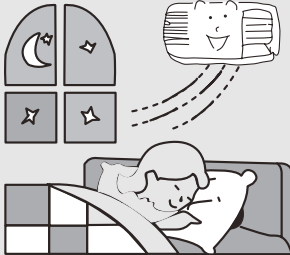

## Dehumidifying in rainy or humid season

Without reducing the room temp., air conditioner can dehumidify and make the room air dry and comfortable.



## Heating in winter

(Only for heat unit)

In cold winter, Air conditioner can heat up room air.



## ● Power requirement

Rated voltage: 220-240V~ 50Hz



- The electric components will be damaged when the voltage is too high. If the voltage is too low, the compressor will vibrate violently to damage the refrigerant system and easily cause the compressor and electric components not work.

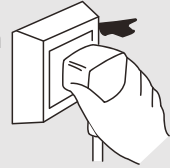

The ground must be connected.



- Special socket must be used. Furthermore, the socket and wiring must conform to the wiring regulations. And the earthing method must be reliable.
- In fixed circuit, there must be electricity leakage protection switch of enough power capacity and air switch with enough space.



### Earth wire

To ensure the reliable earthing, please do not connect earth wire to the following places:

Water pipe

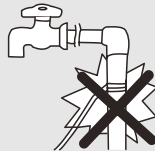

## ● Part identification

Panel outlook picture, just for reference, please take the real unit as standard.

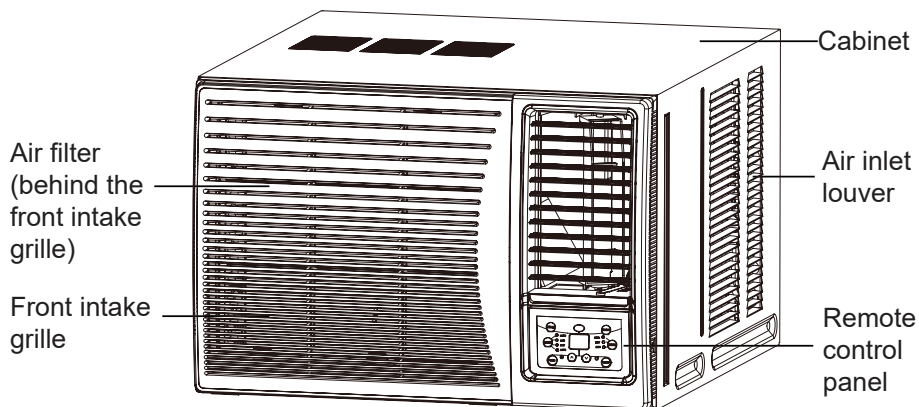

### Air direction adjustment

#### Vertical airflow direction vane

(Airflow direction adjustment up and down).

The vertical airflow direction vane is controlled by positioning the vane to discharge the air upwards, downwards or straight out.

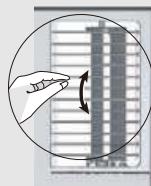



# Remote control operation procedure

## Buttons on remote controller

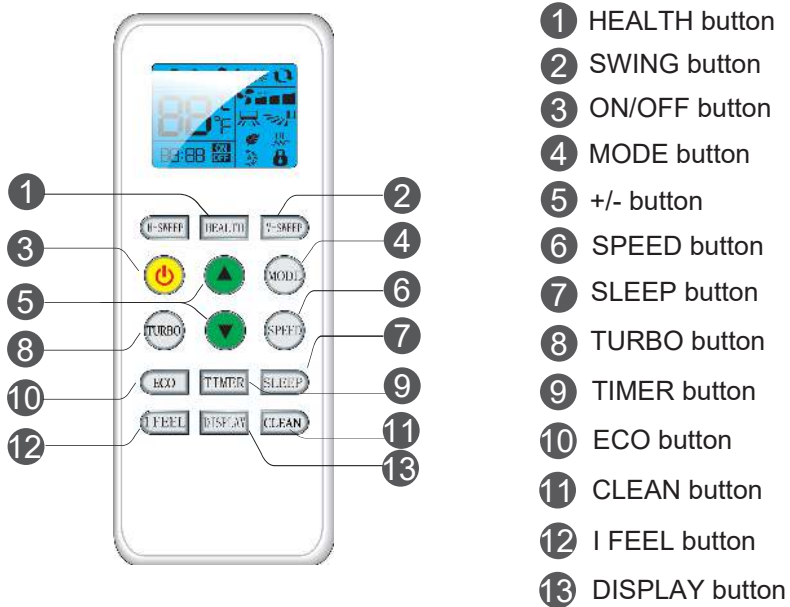

## Introduction for icons on display screen

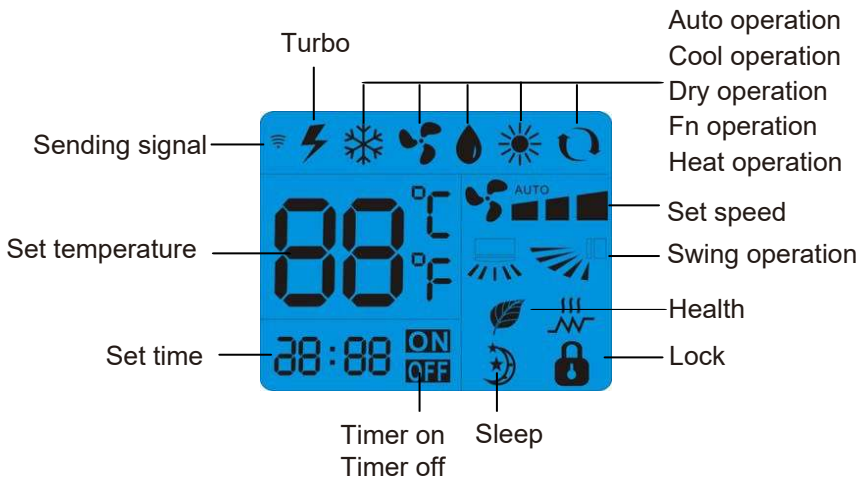

# Introduction for buttons on remote controller

## Note:

- This is a general use remote controller, it could be used for the air conditioners with multifunction; For some function, which the model doesn't have, if press the corresponding button on the remote controller that the unit will keep the original running status.
- When power is connected (stand by condition), you can operate the air conditioner through the remote controller.
- When unit is on, each time you press the button on remote controller, the sending signal icon "📶" on the display of remote controller will blink once. If the air conditioner gives out a beep sound, it means the signal has been sent.
- When unit is off, set temperature will be displayed on the remote controller (If the light of the unit display is turned on, the corresponding icon will be displayed); When unit is on, it will display the icon of the on-going function.

## 1 HEALTH button

Press this button to turn on/OFF health function .

Note: This function is not available for this model.

## 2 SWING button

Press this button to turn on left & right air swing.

## 3 ON/OFF button

Press this button to turn unit on/off.

## 4 MODE button

Pressing this button once can select your required mode circularly as below (the corresponding icon "◀" will be lit up after the mode is selected):



- When selecting auto mode, air conditioner will operate automatically according to ambient temperature. Set temperature can't be adjusted and won't be displayed either. Press SPEED button to adjust fan speed.
- When selecting cool mode, air conditioner will operate under cool mode. Then press + or - button to adjust set temperature. Press SPEED button to adjust fan speed.
- When selecting dry mode, air conditioner will operate under dry mode. Then press + or - button to adjust set temperature. Press SPEED button to adjust fan speed.
- When selecting fan mode, air conditioner will operate in fan mode only. Then press SPEED button to adjust fan speed.
- When selecting heat mode, air conditioner will operate under heat mode. Then press + or - button to adjust set temperature. Press SPEED button to adjust fan speed. (Cooling only unit can't receive heating mode signal.)

---

# Introduction for buttons on remote controller

## 5 + / - button

- Pressing + or - button once will increase or decrease set temperature by 1°F(°C). Hold + or - button for 2s, set temperature on remote controller will change quickly. Release the button after your required set temperature is reached.

## 6 SPEED button

Pressing this button can select fan speed circularly as: AUTO, SPEED 1 (◀), SPEED 2 (◀■), SPEED 3 (◀■■).

### Note:

- Under Auto speed, air conditioner will select proper fan speed automatically according to ambient temperature.

## 7 SLEEP button

Under Cool, Heat ,Dry mode, press this button to turn on Sleep function. Press this button to cancel Sleep function. Under Fan and Auto mode, this function is unavailable.

## 8 TURBO button

Under Cool, Heat mode, press this button to turn on Turbo function. Press this button to cancel Turbo function. Under Fan, Dry and Auto mode, this function is unavailable.

## 9 TIMER button

- When unit is on, press this button to set Timer Off. Press this button to adjust the time for Timer Off. Pressing this button to adjust time by one hour to make 24 hours in cycle.when it reach 24 hours,press this button one more time to be off the timer function.  
Hold this button for 2s, set hours on remote controller will change quickly.
- When unit is off, press this button to set Timer On. Press this button to adjust the time for Timer On. Pressing this button to adjust time by one hour to make 24 hours in cycle.when it reach 24 hours,press this button one more time to be off the timer function.  
Hold this button for 2s, set hours on remote controller will change quickly.

## 10 ECO button

Under Cool, Heat mode, press this button to turn on energy saving function. Press this button to cancel energy saving function. Under Fan, Dry and Auto mode, this function is unavailable.

ECO function can not be used with Turbo at the same time.

---

# Introduction for buttons on remote controller

## **11** CLEAN button

Press this button to turn on self-cleaning technology .

Note: This function is not available for this model.

## **12** I FEEL button

Press this button to turn on I FEEL function .

Note: This function is not available for this model.

## **13** DISPLAY button

To start or stop DISPLAY when air conditioner is in RUNNIG.

Remarks:

1. Temperature can be set between 16°C~32°C.
2. The function and display of Heat is not available for cooling-only air conditioner.
3. When there is something wrong with the remote controller, please press 'RESET' button and then operate again.
4. HEAT、AUTO function and display are not available for cooling-only type air conditioner.
5. If user want to make the room air cool or warm quickly, user can press "turbo" button in cooling or heating mode, air conditioner will run in power function. If press "turbo" button again, air conditioner will exit power function.
6. The above illustration of remote controller is only for reference, it may be slightly different from the actual product you selected.

---

## Instruction for remote controller

1.The remote controller uses two AAA batteries under normal condition, the batteries last for about 6 months. Please use two new batteries of similar type (pay attention to the poles in installing).

After replacing the batteries, please use a point object (such as pen tip) to press "Reset" button.

2.When using remote controller, please point the signal emitter towards indoor unit receiver; There should be no obstacle between remote controller and indoor unit.

3.Pressing two buttons simultaneously will result wrong operation.

4.Do not use wireless equipment (such as mobile phone) near indoor unit. If interference occurs

because of this, please switch off the unit, pull out power plug, then plug again and switch on after a while.

5.There is no direct sunlight to the indoor receiver, or it can not receive signal from the remote controller.

6.Don't cast the remote controller.

7.Don't put the remote controller under the sunlight or near the oven.

8.Don't sprinkle water or juice on the remote controller, use soft cloth for cleaning if it occurs.

9. The batteries must be removed from the appliance before it is scrapped and that they are disposed of safely.

## Remote control panel

### Note:

If wireless remote controller is lost, open the surface panel and operate manually.

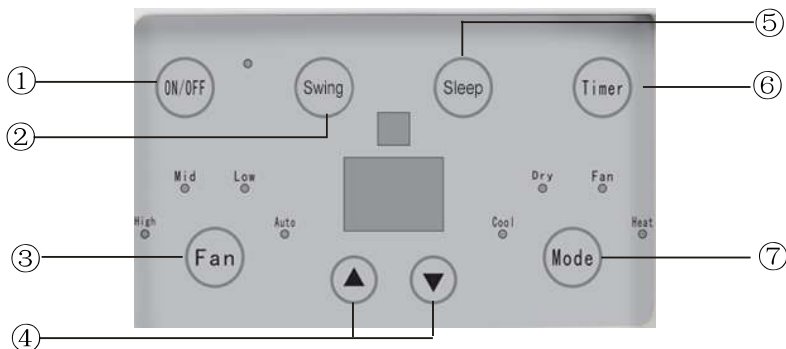

#### 1 ON/OFF BUTTON

Operation starts when pressing this button, and stops when pressing this button again.

#### 2 SWING BUTTON

Activate the automatic air swing function.

#### 3 FAN SPEED BUTTON

Select the fan speed HIGH, MID, LOW and AUTO in sequence.

#### 4 ▲/▼ BUTTON

Press the ▲ keypad to increase the set (operating) temperature of the unit. and Press the ▼ keypad to decrease the set (operating) temperature of the unit. The temperature setting range is from 16~32°C

#### 5 SLEEP BUTTON

Select the sleep function.

#### 6 TIME BUTTON

Select the time on/off function.

#### 7 MODE BUTTON

Select the operation mode, AUTO, HEAT, COOL, FAN, DRY (for reverse cycle model) or COOL, FAN, DRY (for cooling only model).

## ● Operation Tips

### Operation for comfort and economy

Do not overcool the room temperature. This is not good for health and wastes electricity.

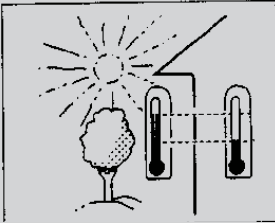

Keep blind or curtains closed. Do not let sunshine enter the room directly when the air conditioner is in operation.

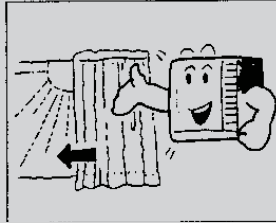

Keep the room temp uniform. Adjust the vertical and horizontal airflow direction to ensure a uniform temperature in the room. Air can't be discharged to the direction of air-in.

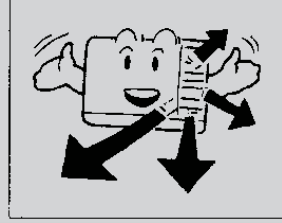

Make sure that the doors and windows are tightly closed. Avoid opening doors and windows as much as possible to keep air conditioning in the room.

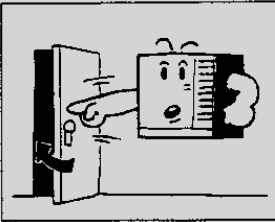

Clean the air filter regularly. Blockages in the air filter reduce dehumidifying effects. Clear the air filter at least once every two weeks.

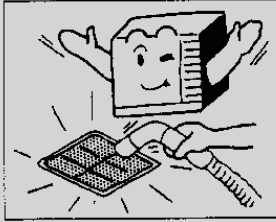

Ventilate the room occasionally. Since windows are kept closed, it is a good idea to open them and ventilate the room now and then. When starting the unit, curtains or windows should be closed to prevent the heat/cool leakage.

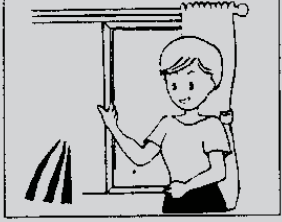

# ● Caution

## Operations for safety and health

- 1) The plug must be accessible after the appliance is positioned.
- 2) Do not use this appliance in the laundry.
- 3) If the power cord is damaged, it must be replaced by the manufacture or its service agent in void of hazard.

- Do not pull out the power cord.
- Damage to the cord may result in serious electric shocks

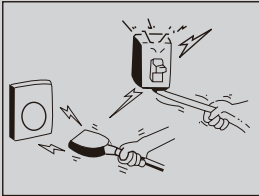

- Do not use the air conditioner for other purposes except for cooling the room.
- Do not use the air conditioner for other purposes such as drying clothes, preserving foods, or cultivating vegetables



- Do not block the air intake and outlet vents. This causes lowered performance and irregular operation.
- Do not insert sticks or other objects into these vents as it is dangerous to touch the electric components and the fan.



Select the most appropriate temperature. Pay attention to adjust the temperature to suit the conditions. Rooms occupied by infants, the elderly, or the sick should be kept at an appropriate temperature.

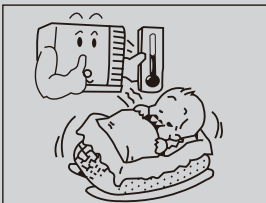

Do not use heating apparatuses in the vicinity. The air conditioner's plastic parts will melt if exposed to excessive heat.

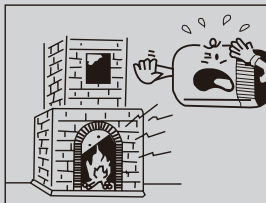

Avoid exposing the body directly to a continuous unidirectional air flow for long periods. This is not recommended for health reason.

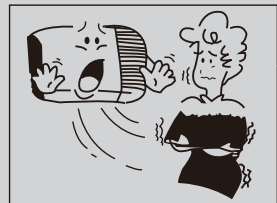



Always wait at least 3 minutes before switching the air conditioner on again after you have switched it off during cooling or heating.



Please notice that the unit is filled with flammable gas R32. Inappropriate treatment of the unit involves the risk of severe damages of people and material. Details to this refrigerant are found in chapter "refrigerant".

Appliance shall be installed, operated and stored in a room with a floor area larger than 4m<sup>2</sup>.

## Care and maintenance

Always turn off the air conditioner and main power supply before cleaning to ensure safety.

### Cleaning unit

1. Cut power off before cleaning.

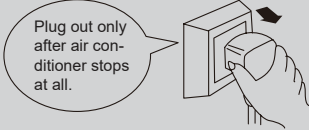

2. Use soft cloth when cleaning cabinet. If the cabinet is very dirty, dip cloth into warm water below 40°C, dry the cloth and then rub off the dirt.



3. Don't use gas, benzene, solvent, wash, chemical solvent, etc. for cleaning.



4. Do not splash water directly into the unit, in which there are micro-computer and circuit plate, they must not be drenched with water.



- \* Check earth wire

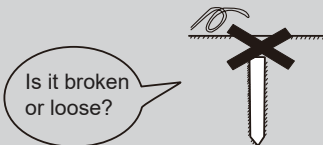

### Air filter

The air filter behind the intake grille should be washed at least once every two weeks or as often as it needs cleaning.  
How to clean the air filter

1. To remove the air intake grille, grasp the tab on the filter and pull to take out.

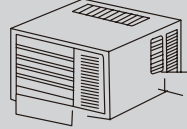

2. Vacuum the filter on the dusty side to remove light dust.



3. Wash the filter, cleaner side up under gently flowing water to wash out accumulated dust and lint.

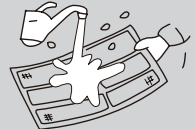

4. If the filter is very dirty, use a mild household detergent in the wash water.







Let the filter dry thoroughly before reinstalling it. If necessary, please ask the professional personnel to clean it.

- \* Check if air inlet and outlet of the unit are blocked or not.



## ● Troubleshooting guide

Please check the following items before asking for repair, it saves your time and money.

Fault phenomenon	Trouble-shooting
<p>Air conditioner does not operate at all.</p> 	<ul style="list-style-type: none"> <li>● Is there a power failure?</li> <li>● Is the plug out?</li> <li>● Is power fuse or switch off ?</li> <li>● Whether the voltage is too high or too low?</li> </ul>
<p>Cool or heat efficiency is not good.</p> 	<ul style="list-style-type: none"> <li>● Is air inlet or outlet locking?</li> <li>● Is there any other heat /cool source in room?</li> <li>● Are air filters dirty very much?</li> <li>● Is indoor fan speed set at LOW?</li> <li>● Maybe the room is too hot/cool when the unit is started.</li> </ul>
<p>Foggy air flows out.</p> 	<ul style="list-style-type: none"> <li>● At COOL mode operation, sometimes there is foggy air flowing out of indoor unit, this is because the room humid air has been cooling rapidly.</li> <li>● The unit is normal while the indoor outlet is sending out some odor, because the inlet air may be mixed with the smell of furniture and smoke.</li> </ul>
<p>The air conditioner operation is noisy.</p> 	<ul style="list-style-type: none"> <li>● For a noise that sounds like water flowing: This is the sound of freon flowing inside the air conditioner unit.</li> <li>● For a noise that sounds like a shower: This is the sound of the dehumidifying water being processed inside the air conditioner unit.</li> </ul>
<p>It seems that condensation is leaking from air conditioner.</p>	<ul style="list-style-type: none"> <li>● Condensation occurs when the airflow from the air conditioner cools the warm room air.</li> </ul>
<p>Air conditioner does not operate for about 3 minutes when restart.</p>	<ul style="list-style-type: none"> <li>● This is to protect the mechanism.</li> <li>● Wait about three minutes and operation will begin.</li> </ul>

Malfunction code	Solution
P3	Means defrosting status. It's the normal phenomenon.
E3	Please contact professional person to deal with it.
E7	Please contact professional person to deal with it.
EA	Please contact professional person to deal with it.
Eb	Please contact professional person to deal with it.
F1	Please contact professional person to deal with it.
F2	Please contact professional person to deal with it.
F4	Please contact professional person to deal with it.
F5	Please contact professional person to deal with it.
F6	Please contact professional person to deal with it.
F9	Please contact professional person to deal with it.
L1	Please contact professional person to deal with it.
L2	Please contact professional person to deal with it.
L3	Please contact professional person to deal with it.
L4	Please contact professional person to deal with it.
P0	Please contact professional person to deal with it.
P1	Please contact professional person to deal with it.
P2	Please contact professional person to deal with it.
P4	Please contact professional person to deal with it.
P5	Please contact professional person to deal with it.
P6	Please contact professional person to deal with it.
P9	Please contact professional person to deal with it.

Note: If there're other malfunction codes, please contact qualified professionals for service

**Immediately stop all operations and plug out, please contact your dealer in the following situations.**

- Operation starts or stops abnormally.
- Power fuse or switch often breaks.
- Carelessly splash water or something into air conditioner.
- Electrical lines are much hot or lines cover breaks.
- Other strange situations.



## ● After service

- If your air conditioner has the questions of quality or anything else, please contact the service center.

## ● Safety operation of flammable refrigerant

### ● Qualification requirement for installation and maintenance man

1. All the work men who are engaging in the refrigeration system should bear the valid certification awarded by the authoritative organization and the qualification for dealing with the refrigeration system recognized by this industry. If it needs other technician to maintain and repair the appliance, they should be supervised by the person who bears the qualification for using the flammable refrigerant.
2. It can only be repaired by the method suggested by the equipment's manufacturer.

### ● Installation notes

1. The air conditioner is not allowed to use in a room that has running fire (such as fire source, working coal gas ware, operating heater).
2. The air conditioner must be installed in a room that is larger than the minimum room area.  
The minimum room area is shown on the nameplate or following table.
3. Leak test is a must after installation.

table- Minimum room area (m<sup>2</sup>)

Minimum room area (m <sup>2</sup> )	Charge amount (kg)	≤1.2	1.3	1.4	1.5	1.6	1.7	1.8	1.9	2	2.1	2.2	2.3	2.4	2.5
	floor location	/	14.5	16.8	19.3	22	24.8	27.8	31	34.3	37.8	41.5	45.4	49.4	53.6
window mounted	/	5.2	6.1	7	7.9	8.9	10	11.2	12.4	13.6	15	16.3	17.8	19.3	
wall mounted	/	1.6	1.9	2.1	2.4	2.8	3.1	3.4	3.8	4.2	4.6	5	5.5	6	
ceiling mounted	/	1.1	1.3	1.4	1.6	1.8	2.1	2.3	2.6	2.8	3.1	3.4	3.7	4	

### ● Maintenance notes

1. Check whether the maintenance area or the room area meet the requirement of the nameplate.  
- It's only allowed to be operated in the rooms that meet the requirement of the nameplate.
2. Check whether the maintenance area is well-ventilated.  
- The continuous ventilation status should be kept during the operation process.
3. Check whether there is fire source or potential fire source in the maintenance area.  
- The naked flame is prohibited in the maintenance area, and the "no smoking" warning board should be hanged.
4. Check whether the appliance mark is in good condition.  
- Replace the vague or damaged warning mark.

## ● **Welding**

1. If you should cut or weld the refrigerant system pipes in the process of maintaining, please follow the steps as below
  - a. Shut down the unit and cut power supply
  - b. eliminate the refrigerant
  - c. vacuuming
  - d. clean it with N2 gas
  - e. cutting or welding
  - f. carry back to the service spot for welding
2. The refrigerant should be recycled into the specialized storage tank.
3. Make sure that there isn't any naked flame near the outlet of de vacuum pump and it's well-ventilated.

## ● **Filling the refrigerant**

1. Use the refrigerant filling appliances specialized for R32. Make sure that the different kinds of refrigerant won't contaminate with each other.
2. The refrigerant tank should be kept upright at the time of filling refrigerant.
3. Stick the label on the system after filling is finished (or haven't finished).
4. Don't overfilling,
5. After filling is finished, please do the leakage detection before test running; another time of leak detection should be done when it's removed.

## ● **Safety instructions for transportation and storage**

1. Please use the flammable gas detector to check before unload and open the container.
2. No fire source and smoking.
3. According to the local rules and laws.



**FRANÇAIS**

**MANUEL DE L'UTILISATEUR  
ET D'INSTALLATION**

**CLIMATISEUR MONOBLOC**

---

**W2**

---

**HTW-WBC-035-W2**





# SOMMAIRE

Merci d'avoir choisi le climatiseur. Notre conception est basée sur la meilleure efficacité et le fonctionnement avec le moins de bruit possible et permet de garder la pièce confortable. Veuillez lire attentivement ce mode d'emploi avant d'utiliser l'appareil et le conserver pour référence.

## Mécanisme de la structure et de l'installation

Le réfrigérant	58
Précautions	59
Installation	60
Notes pour l'installation	63
Fonctionnement	64
Puissance requise	65

## Procédure d'opération

Identification des pièces	66
Réglage de la direction de l'air	66
Procédure de fonctionnement de la télécommande	67
Présentation des icônes sur l'écran d'affichage	67
Présentation des touches de la télécommande	68
Panneau de contrôle à distance	72
Conseils d'utilisation	73

## Entretien et maintenance

Mise en garde	74
Entretien et maintenance	76
Guide de dépannage	77
Service après vente	78
Fonctionnement sûr du réfrigérant inflammable	79

Ce dispositif n'est pas destiné à être utilisé par des personnes (y compris des enfants) dont les capacités physiques, sensorielles ou mentales sont réduites ou qui manquent d'expérience et de connaissances, à moins qu'elles n'aient été supervisées ou qu'une personne responsable de leur sécurité ne leur ait donné des instructions concernant l'utilisation du dispositif. Les enfants doivent être surveillés pour s'assurer qu'ils ne jouent pas avec l'appareil.



Cette marque indique que ce produit ne doit pas être éliminé avec les autres déchets ménagers dans toute l'UE. Pour prévenir les éventuels dommages causés à l'environnement ou à la santé humaine par une élimination incontrôlée des déchets, il faut les recycler de manière responsable afin de promouvoir la réutilisation durable des ressources mathématiques. Pour retourner votre appareil usagé, veuillez utiliser les systèmes de retour et de collecte ou contacter le détaillant où vous avez acheté le produit. Ils peuvent prendre ce produit pour un recyclage sans danger pour l'environnement.

Veillez lire attentivement ce manuel d'instructions avant d'utiliser l'appareil.



Appareil rempli de gaz inflammable R32.



Avant d'utiliser l'appareil, lisez d'abord le mode d'emploi.



Avant d'installer l'appareil, lisez d'abord le manuel d'installation.



Avant de réparer l'appareil, lisez d'abord le manuel d'entretien.

Les figures de ce manuel peuvent être différentes avec les objets matériels, veuillez vous référer aux objets matériels pour votre référence.

## ● Le Réfrigérant

- Pour remplir la fonction de l'unité de climatisation, un réfrigérant spécial circule dans le système. Le fluide frigorigène utilisé est le fluorure R32, qui est particulièrement propre. Le réfrigérant est inflammable et inodore. De plus, cela peut provoquer une explosion dans certaines conditions. Mais l'inflammabilité du liquide de refroidissement est très faible. Il ne peut être allumé qu'avec du feu.
- Comparé aux réfrigérants courants, le R32 est un réfrigérant non polluant qui n'endommage pas l'ozone. L'influence sur l'effet de serre est également moindre. Le R32 possède de très bonnes caractéristiques thermodynamiques qui conduisent à une véritable efficacité énergétique. Par conséquent, les unités nécessitent moins de rembourrage.

### ATTENTION :

N'utilisez pas de moyens pour accélérer le processus de dégivrage ou pour nettoyer, autres que ceux recommandés par le fabricant. Si une réparation est nécessaire, contactez votre centre de service autorisé le plus proche.

Toute réparation effectuée par du personnel non qualifié peut être dangereuse. L'appareil doit être stocké dans une pièce sans sources d'allumage fonctionnant en permanence (par exemple, des flammes nues, un appareil à gaz en état de marche ou un radiateur électrique en fonctionnement).

Ne pas percer ni brûler.

L'appareil sera installé, utilisé et stocké dans une pièce d'une superficie de plus de 4m<sup>2</sup>

Appareil rempli de gaz inflammable R32. Pour les réparations, suivez strictement les instructions du fabricant.

Veillez noter que les réfrigérants peuvent être inodores.

Lisez le manuel du spécialiste.

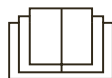

# ● Précautions

## ⚠ Attention

Cet appareil peut être utilisé par des enfants à partir de 8 ans et par des personnes ayant des capacités physiques, sensorielles ou mentales réduites ou manquant d'expérience et de connaissances, si elles ont été supervisées ou ont reçu des instructions sur l'utilisation sûre de l'appareil et si elles comprennent les dangers encourus. Les enfants ne doivent pas jouer avec l'appareil.

Le nettoyage et l'entretien de l'utilisateur ne doivent pas être effectués par des enfants non surveillés. Le climatiseur doit être installé conformément aux réglementations nationales en matière de câblage.

Le climatiseur doit être correctement mis à la terre. Une mauvaise mise à la terre peut provoquer un choc électrique.

- Ne connectez pas le climatiseur à une prise multi-usage, sinon cela pourrait provoquer un incendie.
- Installez le commutateur d'air. Le non-respect de cette consigne peut entraîner un dysfonctionnement.
- Ne renversez pas d'eau sur la télécommande, sinon la télécommande pourrait casser.
- Ne vaporisez pas d'eau dans le climatiseur. Cela peut provoquer un choc électrique ou un dysfonctionnement.
- N'étendez pas vos doigts ou des objets vers l'entrée ou la sortie d'air. Cela peut provoquer des blessures ou des dommages.
- Ne marchez pas sur le climatiseur et ne placez pas d'objets lourds. Peut causer des dommages ou des blessures.
- Ne bloquez pas la sortie ou l'entrée d'air. Cela peut provoquer un dysfonctionnement.
- Débranchez l'alimentation électrique lors du nettoyage du climatiseur. Sinon, cela peut provoquer un choc électrique.
- Ne réparez pas le climatiseur vous-même. Cela peut provoquer un choc électrique ou des dommages. Contactez le revendeur lorsque vous devez réparer le climatiseur.
- L'entretien doit être effectué par des professionnels qualifiés, sinon cela peut provoquer des blessures ou des dommages.
- L'appareil ne doit pas être utilisé par des personnes (y compris des enfants) ayant des capacités physiques, sensorielles ou mentales réduites, ou en manque d'expérience et de connaissances, à moins qu'elles n'aient reçu une supervision ou des instructions.
- Les enfants sont surveillés afin qu'ils ne jouent pas avec l'appareil.

Veuillez installer la protection contre les courts-circuits et les dispositifs de protection contre les fuites électriques lors de l'installation du climatiseur.

Conformément aux réglementations de sécurité locales, utilisez un circuit d'alimentation et un disjoncteur qualifiés.

## Plage de température de travail

※ Plage de température de fonctionnement	Côté intérieur DB/WB(°C)	Côté extérieur DB/WB(°C)
Refroidissement maximum	32/23	43/-
Chauffage maximum	27/-	24/18

La plage de température de fonctionnement (température extérieure) pour l'unité de refroidissement uniquement est de 16 °C ~ 43 °C; pour l'unité pompe à chaleur, il est de -7 °C ~ 43 °C.

## ● Installation

### Précaution d'installation :

Le climatiseur de fenêtre est très précieux et une mauvaise installation causera beaucoup de dégâts. Veuillez demander à votre professionnel d'installer l'appareil et ne l'installez pas vous-même. Dans le cas contraire, nous ne sommes pas responsables de ce genre de dommages.



### Emplacement :

- L'eau de condensation doit être évacuée correctement.
- Installez le climatiseur à l'écart de la télévision, de la radio, etc. afin de ne pas déranger la vidéo ou la voix.
- Dans les zones salines et côtières ou dans les endroits où elles se trouvent à proximité de sources chaudes et sont contaminées par du gaz sulfureux, ou dans d'autres zones spéciales, veuillez contacter le vendeur avant toute utilisation.
- Éviter les endroits où des gaz inflammables sont susceptibles de s'échapper
- Évitez les autres sources de chaleur ou la lumière directe du soleil.
- Évitez les endroits où les enfants peuvent facilement toucher.
- N'utilisez pas l'appareil à proximité d'une buanderie, d'un bain, d'une douche ou d'une piscine.
- Pour installer un climatiseur de fenêtre télécommandé dans un endroit où il y a une forte perturbation électromagnétique, vous devez contacter votre revendeur à l'avance afin d'éviter tout dysfonctionnement lors de l'utilisation.

### Comment l'installer ?

- Choisissez un endroit où il n'y a pas d'obstacles autour de l'appareil, et où la prise est accessible.
- Préparez le trou d'installation légèrement plus grand que la taille de l'appareil.
- Choisissez l'espace d'installation selon le schéma suivant.

La distance des obstructions à l'intérieur de l'unité de fenêtre doit être de 300 mm en haut, 1500 mm en bas, 500 mm à gauche, 500 mm à droite, 1500 mm à l'avant.

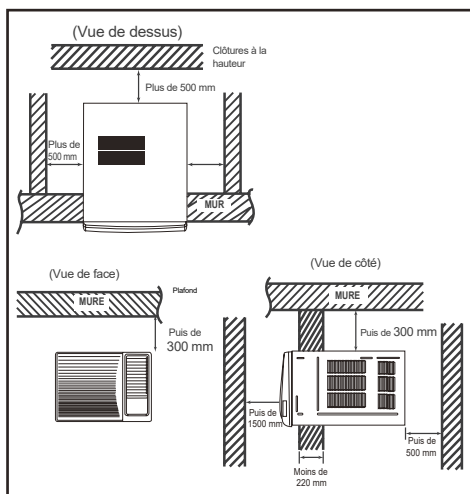

## Procédure d'installation :

- 1) Retirez l'autocollant du panneau avant.
- 2) Placez l'appareil dans le trou d'installation.
  - Lors de l'installation, l'appareil doit être incliné vers l'arrière pour éviter d'augmenter le bruit ou les vibrations (Inclinaison entre 6 et 10 mm.) (Illustration de droite)
  - Le site d'installation doit être suffisamment solide pour éviter l'expansion du bruit ou des vibrations.
- 3) Remplissez les coutures de l'armoire avec une éponge ou de la mousse.

## Aide à l'installation:

- Utilisez un support en fer. Le trou d'installation doit être suffisamment solide pour supporter le climatiseur. Si ce n'est pas le cas, un support en fer doit être utilisé à l'extérieur. Le support en fer doit être fixé sur le bâtiment (illustré à droite).
- Utilisez un panneau pare-soleil. Le climatiseur doit éviter que quoi que ce soit y tombe et éviter les rayons directs du soleil. S'il n'y a pas de couvercle, vous devez contacter le vendeur pour installer un panneau de pare-soleil. Lors de l'installation du panneau pare-soleil, ne le laissez pas bloquer l'entrée d'air sur la grille latérale.

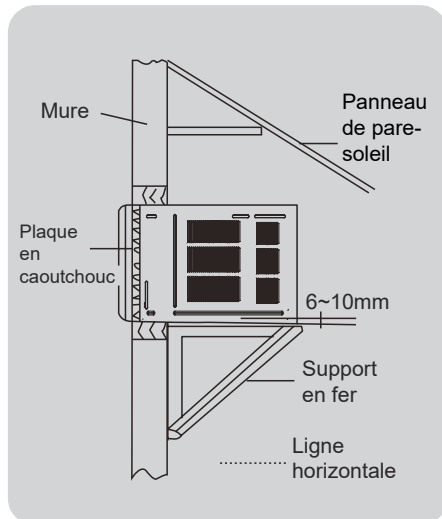

## Drainage de l'eau :

Le joint et le tuyau de drainage doivent être installés avant l'utilisation. Le tuyau de drainage n'est pas inclus dans les produits, vous devez l'acheter localement pour répondre à vos besoins particuliers. Utilisez la procédure suivante pour installer le joint et le tuyau de drainage.

1. Faites glisser le châssis du cabinet.
2. Raccordez le joint de drainage au trou du châssis, comme indiqué sur la photo ci-dessous.
3. Raccordez le tuyau de vidange au trou de vidange.

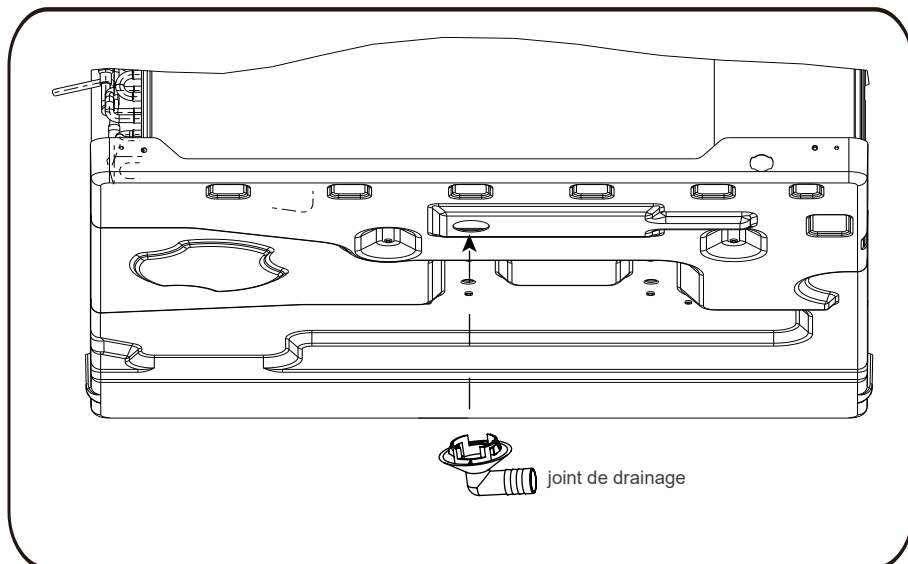

## ● Notes pour l'installation

### Supprimer

Avant de retirer le climatiseur à un autre endroit, vous devez d'abord contacter le vendeur. Ensuite, cela doit être fait sous la direction du technicien professionnel. En outre, les frais pour cela doivent être payés.

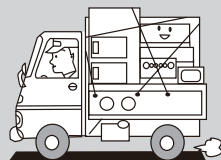

### Bruit

- Installez dans un endroit suffisamment ferme pour éviter l'amplification du bruit et des vibrations
- Ne placez rien devant la prise de l'appareil pour éviter d'augmenter le bruit.
- Assurez-vous que l'air chaud ou le bruit ne dérange pas les voisins.
- Contactez le vendeur dès qu'il y a un bruit étrange pendant le fonctionnement.
- Veuillez utiliser le support de sécurité.

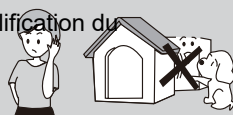

### Câblage électrique

- Doit être mis à la terre de manière fiable.
- Le circuit exclusif doit être utilisé. Mais vous ne pouvez pas utiliser la fiche amovible car un mauvais contact de celle-ci peut provoquer une surchauffe ou un incendie.
- Ne tirez pas fortement sur le cordon d'alimentation.
- Dans un circuit fixe, il doit y avoir un interrupteur pour se protéger contre les fuites d'électricité et le courant de fuite est inférieur à 30 mA.
- La méthode de connexion entre les climatiseurs et le câble d'alimentation et la méthode d'interconnexion de chaque élément individuel doivent correspondre au schéma de câblage de l'unité.
- Le climatiseur doit être installé conformément aux réglementations nationales en matière de câblage.
- Un sectionneur multipolaire avec un écart de contact d'au moins 3 mm doit être connecté à un câblage fixe à tous les pôles.
- L'interrupteur à air (disjoncteur thermomagnétique) doit être installé dans le circuit.
- Si le cordon d'alimentation est endommagé, il doit être remplacé par le fabricant, votre revendeur ou une personne qualifiée pour éviter tout danger.
- Tous les travaux électriques doivent être effectués conformément aux réglementations locales en matière de câblage.



# ● Fonctionnement

## Introduction

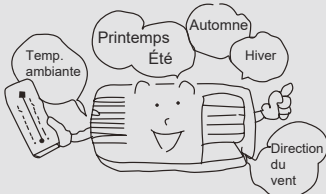

Les climatiseurs de fenêtre peuvent réguler la température de la pièce et la sécher.

Il est pratique pour votre travail, vos études et votre vie. Il peut être largement utilisé dans les résidences, les magasins, les hôtels, les bureaux, les bibliothèques et les laboratoires, etc.

## Refroidissement en été

Dans un été chaud, la climatisation peut refroidir l'air de la pièce en transférant la chaleur vers l'extérieur.

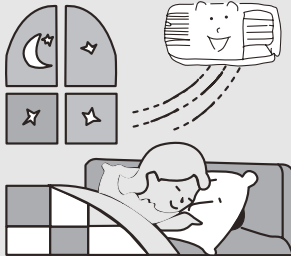

## Déshumidification en saison des pluies ou en saison humide

Sans réduire la température de la pièce, la climatisation peut la déshumidifier et la rendre sèche et confortable.



## Chauffage en hiver

(Uniquement pour l'unité de chauffage)

En hiver, la climatisation peut chauffer l'air de la pièce.





## ● Puissance requise

Tension nominale : 220-240V~ 50Hz



- Les composants électriques seront endommagés lorsque la tension est trop élevée. Si la tension est trop faible, le compresseur vibre violemment pour endommager le système de réfrigération et provoquer facilement un dysfonctionnement du compresseur et des composants électriques.

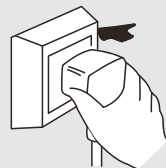

La terre doit être connectée.



- Une fiche spéciale doit être utilisée. En outre, la fiche et le câblage doivent être conformes aux règles de câblage. Et la méthode de mise à la terre doit être fiable.
- Sur un circuit fixe, il doit y avoir un interrupteur de protection de puissance d'une capacité suffisante et un interrupteur à air avec un espace suffisant.



### Fil de terre

Pour garantir une mise à la terre fiable, veuillez ne pas connecter le fil de terre aux endroits suivants :

Tuyaux  
d'eau

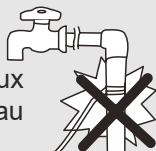

## ● Identification des pièces

Photo de la perspective du panel, juste pour référence, veuillez prendre l'unité réelle en standard.

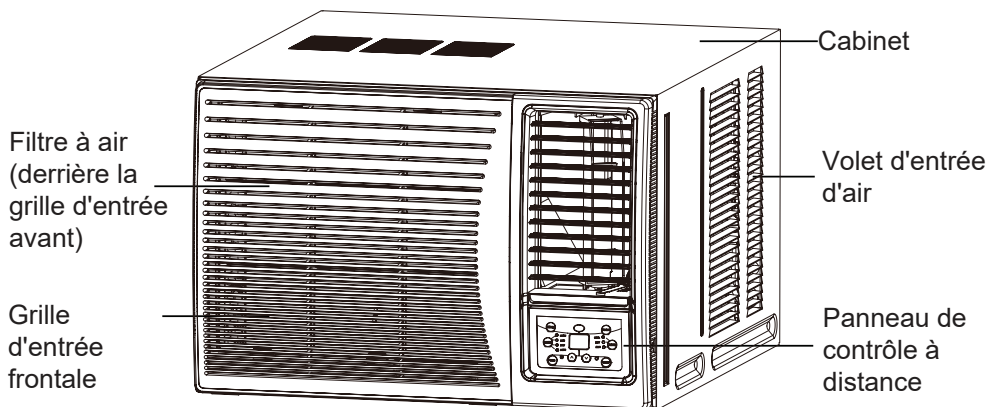

## Réglage de la direction de l'air

### Palette de direction du flux d'air vertical

(Réglage de la direction de l'air vers le haut et le bas).

La palette de direction du flux d'air vertical est contrôlée en positionnant la palette pour évacuer l'air vers le haut, vers le bas ou en ligne droite.

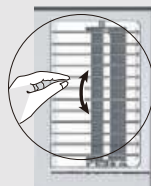

## ● Procédure de commande à distance

### Touches de la télécommande

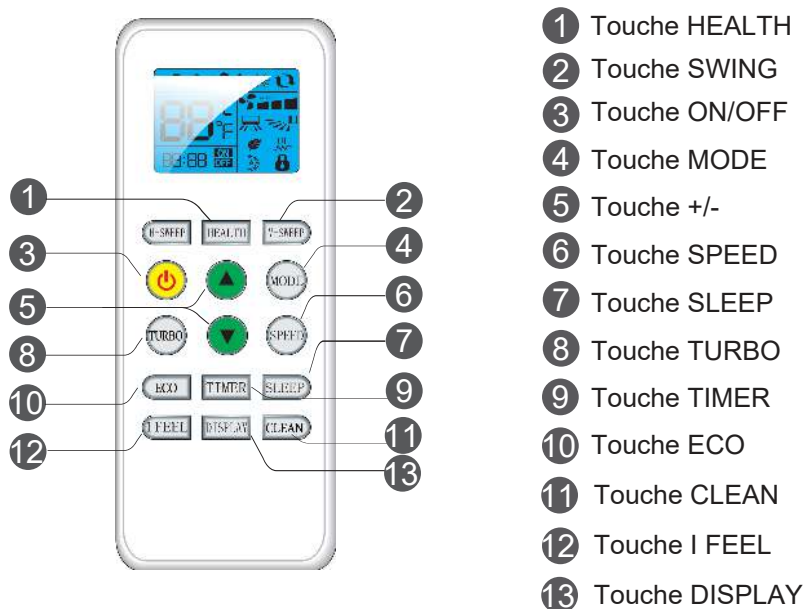

### Présentation des icônes sur l'écran d'affichage

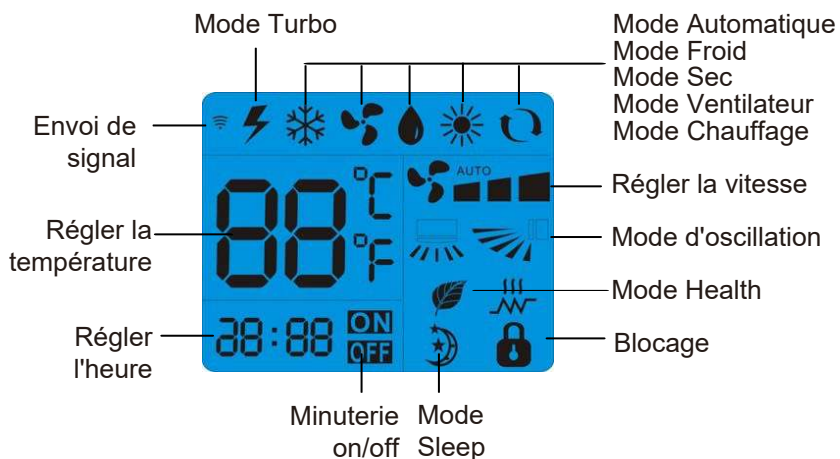

# Présentation des touches de la télécommande

## Note :

- C'est une télécommande d'usage général, elle peut être utilisée pour les climatiseurs multifonctions. Pour certaines fonctions, que le modèle n'a pas, si vous appuyez sur le bouton correspondant de la télécommande, l'appareil conservera son état de fonctionnement d'origine.
- Lorsque l'alimentation est branchée (état de veille), vous pouvez faire fonctionner le climatiseur par l'intermédiaire de la télécommande.
- Lorsque l'appareil est en marche, chaque fois que vous appuyez sur le bouton de la télécommande, l'icône du signal d'envoi "📶" sur l'écran de la télécommande clignote une fois. Si le climatiseur émet un bip sonore, cela signifie que le signal a été envoyé.
- Lorsque l'appareil est éteint, la température réglée s'affiche sur la télécommande (si le voyant de l'écran de l'appareil est allumé, l'icône correspondante s'affiche) ; lorsque l'appareil est allumé, il affiche l'icône de la fonction en cours.

## 1 Touche HEALTH

Appuyez sur ce bouton pour activer ou désactiver la fonction Health.

Note : Cette fonction n'est pas disponible pour ce modèle.

## 2 Touche SWING

Appuyez sur ce bouton pour activer la balance d'air gauche et droite.

## 3 Touche ON/OFF

Appuyez sur ce bouton pour allumer ou éteindre l'appareil.

## 4 Touche MODE

En appuyant une fois sur ce bouton, vous pouvez sélectionner le mode souhaité, de manière circulaire, comme indiqué ci-dessous (l'icône correspondante "◀" s'allumera après la sélection du mode) :



- En sélectionnant le mode automatique, le climatiseur fonctionne automatiquement en fonction de la température ambiante. La température réglée ne peut pas être ajustée et ne sera pas affichée. Appuyez sur la touche SPEED pour régler la vitesse du ventilateur.
- Lorsque vous sélectionnez le mode de refroidissement, le climatiseur fonctionne en mode refroidissement. Appuyez ensuite sur les touches + ou - pour régler la température. Appuyez sur la touche SPEED pour régler la vitesse du ventilateur.
- Lorsque le mode sec est sélectionné, le climatiseur fonctionne en mode sec. Appuyez ensuite sur les touches + ou - pour régler la température. Appuyez sur la touche SPEED pour régler la vitesse du ventilateur.
- Lorsque le mode ventilateur est sélectionné, le climatiseur fonctionne uniquement en mode ventilateur. Appuyez ensuite sur la touche SPEED pour régler la vitesse du ventilateur.
- Lorsque le mode de chauffage est sélectionné, le climatiseur fonctionne en mode chauffage. Appuyez ensuite sur les touches + ou - pour régler la température. Appuyez sur la touche SPEED pour régler la vitesse du ventilateur (l'appareil froid seul ne peut pas recevoir le signal du mode chauffage).

# Présentation des touches de la télécommande

## 5 Touche + / -

En appuyant une fois sur la touche + ou -, la température réglée augmente ou diminue de 1°F (°C). Si vous appuyez sur la touche + ou - pendant 2 secondes, le réglage de la température sur la télécommande changera rapidement. Relâchez la touche une fois la température désirée atteinte.

## 6 Touche SPEED

En appuyant sur cette touche, vous pouvez sélectionner la vitesse du ventilateur de manière circulaire comme suit : AUTO, SPEED 1 (▲), SPEED 2 (▲▲), SPEED 3 (▲▲▲).

### Note :

- Avec la vitesse automatique, le climatiseur sélectionnera automatiquement la vitesse appropriée du ventilateur en fonction de la température ambiante.

## 7 Touche SLEEP

En mode COOL, DRY, HEAT, appuyez sur cette touche pour activer la fonction SLEEP. Appuyez sur cette touche pour annuler la fonction SLEEP. En modes FAN et AUTO, cette fonction n'est pas disponible.

## 8 Touche TURBO

En mode COOL, HEAT, appuyez sur cette touche pour activer la fonction TURBO. Appuyez sur cette touche pour annuler la fonction TURBO. Cette fonction n'est pas disponible dans les modes FAN, DRY et AUTO

## 9 Touche TIMER

- Lorsque l'appareil est en marche, appuyez sur cette touche pour activer la fonction TIMER OFF. Appuyez sur cette touche pour régler l'heure de la fonction TIMER OFF. Appuyez sur cette touche pour régler le temps en une heure afin de faire 24 heures dans le cycle. Lorsque vous atteignez 24 heures, appuyez une nouvelle fois sur cette touche pour quitter la fonction de minuterie. Si vous appuyez sur cette touche et le maintenez enfoncé pendant 2 secondes, les temps réglés sur la télécommande changeront rapidement.
- Lorsque l'appareil est allumé, appuyez sur cette touche pour activer la fonction TIMER ON. Appuyez sur cette touche pour régler l'heure de la fonction TIMER ON. Appuyez sur cette touche pour régler le temps en une heure afin de faire 24 heures dans le cycle. Lorsque vous atteignez 24 heures, appuyez une nouvelle fois sur cette touche pour quitter la fonction de minuterie. Si vous appuyez sur cette touche et le maintenez enfoncé pendant 2 secondes, les temps réglés sur la télécommande changeront rapidement.

## 10 Touche ECO

En mode COOL, HEAT, appuyez sur cette touche pour activer la fonction d'économie d'énergie. Appuyez sur cette touche pour annuler la fonction d'économie d'énergie. Cette fonction n'est pas disponible dans les modes FAN, DRY et AUTO. La fonction ECO ne peut pas être utilisée en même temps que le TURBO.

---

# Présentation des touches de la télécommande

## 11 Touche CLEAN

Appuyez sur cette touche pour activer la technologie d'autonettoyage.

Note : Cette fonction n'est pas disponible pour ce modèle.

## 12 Touche I FEEL

Appuyez sur cette touche pour activer la fonction I FEEL.

Note : Cette fonction n'est pas disponible pour ce modèle.

## 13 Touche DISPLAY

Pour démarrer ou arrêter l'AFFICHAGE lorsque la climatisation est en FONCTIONNEMENT.

Commentaires :

1. La température peut être réglée entre 16°C~32°C.
2. La fonction et l'affichage de la chaleur ne sont pas disponibles pour la climatisation uniquement froide.
3. En cas de problème avec la télécommande, veuillez appuyer sur la touche "RESET" et l'utiliser à nouveau.
4. La fonction et l'affichage AUTO HEAT ne sont pas disponibles pour le type de climatiseur uniquement froid.
5. Si l'utilisateur souhaite refroidir ou chauffer rapidement l'air de la pièce, il peut appuyer sur la touche "TURBO" en mode refroidissement ou chauffage, le climatiseur fonctionnant alors en mode puissance.
6. L'illustration ci-dessus de la télécommande n'est donnée qu'à titre indicatif, elle peut être légèrement différente du produit que vous avez sélectionné.

---

# Présentation de la télécommande

1. La télécommande utilise deux piles AAA, dans des conditions normales, les piles durent environ 6 mois. Veuillez utiliser deux nouvelles piles de type similaire (faites attention aux pôles de l'installation). Après avoir changé les piles, veuillez utiliser un objet pointu (tel que la pointe d'un stylo) pour appuyer sur la touche "Reset".
2. Lorsque vous utilisez la télécommande, veuillez diriger l'émetteur de signaux vers le récepteur de l'unité intérieure ; il ne doit y avoir aucun obstacle entre la télécommande et l'unité intérieure.
3. Le fait d'appuyer sur deux touches simultanément entraîne un dysfonctionnement.
4. N'utilisez pas d'appareils sans fil (tels que des téléphones portables) à proximité de l'unité intérieure.
5. Si des interférences se produisent pour cette raison, veuillez éteindre l'appareil, débrancher la prise de courant et le rallumer après un certain temps.
6. Le récepteur intérieur ne doit pas être exposé à la lumière directe du soleil, sinon il ne pourra pas recevoir le signal de la télécommande.
7. Ne diffusez pas la télécommande.
8. Ne placez pas la télécommande en plein soleil ou près du four.
9. Ne vaporisez pas d'eau ou de jus sur la télécommande, utilisez un chiffon doux pour la nettoyer si elle en contient.
10. Les piles doivent être retirées de l'appareil avant d'être jetées et éliminées en toute sécurité.

## Panneau de contrôle à distance

### Note :

Si la télécommande est perdue, ouvrez le panneau de surface et faites fonctionner manuellement.

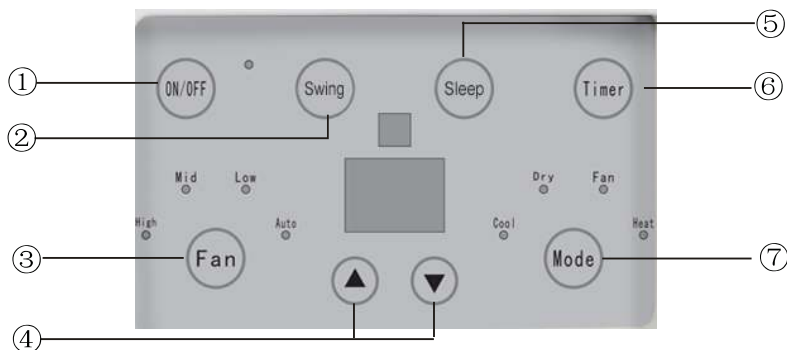

#### 1 TOUCHE ON/OFF

Le fonctionnement commence lorsque cette touche est enfoncé et s'arrête lorsque cette touche est à nouveau enfoncé. TOUCHE SWING

#### 2 TOUCHE SWING

Activez la fonction d'équilibrage automatique de l'air.

#### 3 TOUCHE FAN SPEED

Sélectionne successivement la vitesse du ventilateur HAUTE, MOYENNE, BASSE et AUTOMATIQUE.

#### 4 TOUCHE ▲ / ▼

Appuyez sur la touche ▲ pour augmenter la température de consigne (de fonctionnement) de l'unité et appuyez sur la touche ▼ pour diminuer la température de consigne (de fonctionnement) de l'unité. La plage de réglage de la température est de 16 ~ 32 °C.

#### 5 TOUCHE SLEEP

Sélectionnez la fonction SLEEP

#### 6 TOUCHE TIMER

Sélectionnez la fonction d'activation / désactivation de l'heure.

#### 7 TOUCHE MODE

Sélectionnez le mode de fonctionnement, AUTO, CHAUFFAGE, FROID, VENTILATEUR, SEC (pour le modèle à cycle inversé) ou FROID, VENTILATEUR, SEC (pour le modèle de refroidissement uniquement).



## ● Conseils d'utilisation

### Fonctionnement pour le confort et l'économie

Ne sursuffroidissez pas la température ambiante. Ce n'est pas bon pour la santé et gaspille de l'électricité.

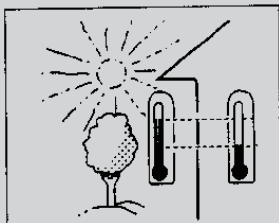

Gardez les stores ou les rideaux fermés. Ne laissez pas le soleil entrer directement dans la pièce lorsque le climatiseur est en marche.

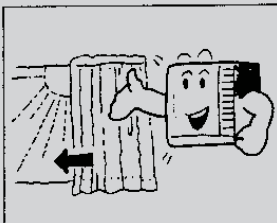

Gardez la température ambiante uniforme. Ajustez la direction du flux d'air vertical et horizontal pour assurer une température uniforme dans la pièce. L'air ne peut pas être évacué dans la direction de l'entrée d'air.

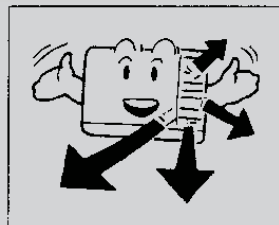

Assurez-vous que les portes et les fenêtres sont correctement fermées. Évitez autant que possible d'ouvrir les portes et les fenêtres afin de maintenir la climatisation dans la pièce.

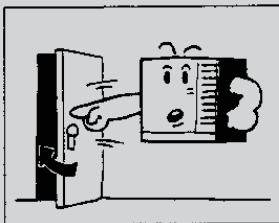

Nettoyez régulièrement le filtre à air. Les blocages dans le filtre à air réduisent les effets déshumidifiants. Nettoyez le filtre à air au moins une fois toutes les deux semaines.

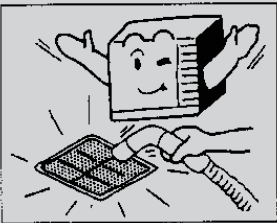

Aérez la pièce de temps en temps. Comme les fenêtres sont maintenues fermées, il est bon de les ouvrir et d'aérer la pièce de temps en temps. Lorsque l'appareil est allumé, les rideaux ou les fenêtres doivent être fermés pour éviter toute fuite de chaleur ou de froid.

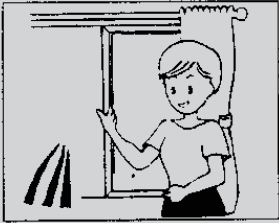

## ● Mise en garde

### Fonctionnement pour la sécurité et la santé

- 1) La prise doit être accessible après avoir placé l'appareil.
- 2) N'utilisez pas cet appareil dans le linge.
- 3) Si le cordon d'alimentation est endommagé, il doit être remplacé par le fabricant ou son agent de service en cas d'absence de danger.

- Ne tirez pas sur le câble d'alimentation.
- Un câble endommagé peut provoquer un choc électrique grave

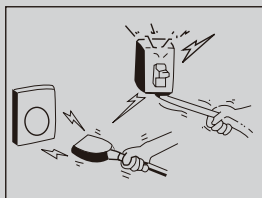

- N'utilisez pas le climatiseur à d'autres fins que pour refroidir la pièce.
- N'utilisez pas le climatiseur à d'autres fins telles que le séchage des vêtements, la conservation des aliments ou la culture de légumes



- Ne bloquez pas l'entrée et la sortie d'air. Cela entraîne de mauvaises performances et un fonctionnement irrégulier.
- N'insérez pas de bâtons ou d'autres objets dans ces événements, car il est dangereux de toucher les composants électriques et le ventilateur.



Choisissez la température la plus appropriée. Faites attention à ajuster la température aux conditions. Les chambres occupées par des enfants, des personnes âgées ou des malades doivent être maintenues à une température appropriée.

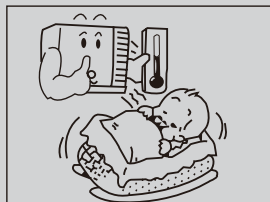

N'utilisez pas d'appareils de chauffage à proximité. Les pièces en plastique du climatiseur fondent si elles sont exposées à une chaleur excessive.

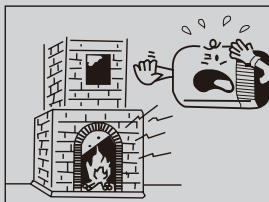

Évitez d'exposer le corps directement à un flux d'air continu à sens unique pendant de longues périodes. Ceci n'est pas recommandé pour des raisons de santé.

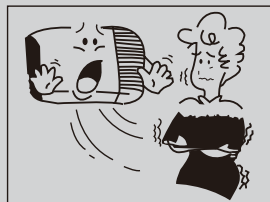

Attendez toujours au moins 3 minutes avant de rallumer le climatiseur après l'avoir éteint pendant le refroidissement ou le chauffage.



Veillez noter que l'appareil est rempli de gaz inflammable R32. Un traitement inapproprié de l'unité comporte un risque de dommages graves aux personnes et aux matériaux. Les détails de ce liquide de refroidissement se trouvent dans le chapitre «Liquide de refroidissement».

L'appareil sera installé, utilisé et stocké dans une pièce de plus de 4 m<sup>2</sup> de surface.

# ● Entretien et maintenance

Éteignez toujours le climatiseur et la source d'alimentation principale avant le nettoyage, pour assurer la sécurité.

## Nettoyage de l'unité

1. Coupez l'électricité avant de nettoyer.

Débranchez seulement après l'arrêt complet du climatiseur.

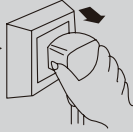

2. Utilisez un chiffon doux pour nettoyer le boîtier. Si le boîtier est très sale, faites tremper le chiffon dans de l'eau tiède à moins de 40 ° C, séchez-le, puis essuyez la saleté.



Séchez le chiffon avec vos mains avant de nettoyer le boîtier.

3. N'utilisez pas de gaz, de benzène, de diluant, de lavage, de diluant chimique, etc. pour le nettoyage.



4. Ne pas éclabousser d'eau directement dans l'unité, où se trouvent un micro-ordinateur et une carte de circuits imprimés. Ils ne doivent pas être trempés dans l'eau.



Un accident pourrait se produire.

## Filtere à air

Le filtre à air situé derrière la grille d'entrée doit être lavé au moins une fois toutes les deux semaines ou aussi souvent que nécessaire. Comment nettoyer le filtre à air ? :

1. Pour retirer la grille d'entrée d'air, saisissez la languette du filtre et tirez pour le retirer.

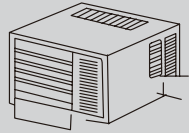

2. Passez l'aspirateur sur le filtre du côté poussiéreux pour éliminer la poussière légère.

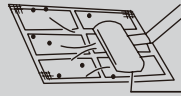

Aspirateur

3. Lavez le filtre avec le côté propre vers le haut, sous un flux d'eau régulier, pour éliminer la poussière et les peluches accumulés.



4. Si le filtre est très sale, utilisez un détergent ménager doux dans l'eau de lavage.



Laissez le filtre sécher complètement avant de le réinstaller. Si nécessaire, demandez au personnel professionnel de le nettoyer.

- \* Vérifiez le fil de terre

Est-il cassé ou desserré ?

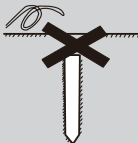





- \* Vérifiez si l'entrée et la sortie d'air de l'unité sont bloquées ou non.

Le blocage de l'air peut entraîner une faible efficacité

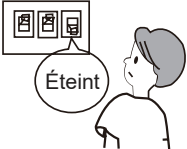

## ● Guide de dépannage

**Veillez vérifier les points suivants avant de demander une réparation, cela vous fera gagner du temps et de l'argent.**

Fenómeno de fallas	Solución de problemas
<p>La climatisation ne fonctionne pas du tout.</p> 	<ul style="list-style-type: none"> <li>• Y a-t-il une panne de courant ?</li> <li>• La fiche est-elle éteinte ?</li> <li>• Le fusible d'alimentation est-il allumé ou éteint ?</li> <li>• La tension est-elle trop élevée ou trop basse ?</li> </ul>
<p>L'efficacité du froid ou de la chaleur n'est pas bonne.</p> 	<ul style="list-style-type: none"> <li>• L'entrée ou la sortie d'air est-elle bloquée ?</li> <li>• Y a-t-il une autre source de chaleur / froid dans la pièce ?</li> <li>• Les filtres à air sont-ils très sales ?</li> <li>• La vitesse du ventilateur intérieur est-elle réglée sur BASSE ?</li> <li>• La pièce peut être trop chaude / froide lorsque l'appareil est allumé.</li> </ul>
<p>Il sort air brumeux</p> 	<ul style="list-style-type: none"> <li>• En mode FROID, de l'air brumeux sort parfois de l'unité intérieure. C'est parce que l'air humide de la pièce s'est refroidi rapidement.</li> <li>• Il est normal que l'unité d'extraction intérieure envoie une certaine odeur, car l'air entrant peut être mélangé à l'odeur des meubles et de la fumée.</li> </ul>
<p>Le fonctionnement de la climatisation est bruyant.</p> 	<ul style="list-style-type: none"> <li>• Pour un bruit qui ressemble à celui de l'eau qui coule : c'est le bruit du fréon qui coule dans l'unité de climatisation.</li> <li>• Pour un bruit qui ressemble à celui d'une douche : c'est le bruit de l'eau de déshumidification traitée à l'intérieur de l'unité de climatisation.</li> </ul>
<p>Il semble que de la condensation fuit du climatiseur.</p>	<ul style="list-style-type: none"> <li>• La condensation se produit lorsque le flux d'air du climatiseur refroidit l'air chaud de la pièce.</li> </ul>
<p>Le climatiseur ne fonctionne pas pendant environ 3 minutes lorsqu'il est redémarré.</p>	<ul style="list-style-type: none"> <li>• C'est pour protéger le mécanisme.</li> <li>• Attendez environ 3 minutes et l'opération commencera.</li> </ul>

Code d'anomalie	Solution
P3	Cela signifie l'état de dégivrage. C'est le phénomène normal.
E3	Veillez contacter un professionnel pour y faire face.
E7	Veillez contacter un professionnel pour y faire face.
EA	Veillez contacter un professionnel pour y faire face.
Eb	Veillez contacter un professionnel pour y faire face.
F1	Veillez contacter un professionnel pour y faire face.
F2	Veillez contacter un professionnel pour y faire face.
F4	Veillez contacter un professionnel pour y faire face.
F5	Veillez contacter un professionnel pour y faire face.
F6	Veillez contacter un professionnel pour y faire face.
F9	Veillez contacter un professionnel pour y faire face.
L1	Veillez contacter un professionnel pour y faire face.
L2	Veillez contacter un professionnel pour y faire face.
L3	Veillez contacter un professionnel pour y faire face.
L4	Veillez contacter un professionnel pour y faire face.
P0	Veillez contacter un professionnel pour y faire face.
P1	Veillez contacter un professionnel pour y faire face.
P2	Veillez contacter un professionnel pour y faire face.
P4	Veillez contacter un professionnel pour y faire face.
P5	Veillez contacter un professionnel pour y faire face.
P6	Veillez contacter un professionnel pour y faire face.
P9	Veillez contacter un professionnel pour y faire face.

Note : S'il existe d'autres codes d'anomalie, veuillez contacter des professionnels qualifiés pour obtenir des services.

**Arrêtez immédiatement toute opération et débranchez l'appareil, contactez votre revendeur dans les situations suivantes.**

- Le fonctionnement démarre ou s'arrête anormalement.
- Le fusible ou l'interrupteur d'alimentation se brise souvent.
- Éclabousser négligemment de l'eau ou quelque chose dans le climatiseur.
- Les lignes électriques sont très chaudes ou les lignes couvrent les ruptures.
- D'autres situations étranges.



## ● Service après vente

- Si vous avez des questions sur la qualité de votre climatiseur ou quoi que ce soit d'autre, veuillez contacter le Centre de Service.

# ● Fonctionnement sûr du réfrigérant inflammable

## ● Exigence de qualification pour l'opérateur d'installation et de maintenance

1. Tous les travailleurs impliqués dans le système de réfrigération doivent posséder une certification valide de l'organisation autorisée et une qualification pour faire face au système de réfrigération reconnu par cette industrie. Si vous avez besoin d'un autre technicien pour entretenir et réparer l'appareil, celui-ci doit être supervisé par la personne qualifiée pour utiliser le réfrigérant inflammable.
2. Il ne peut être réparé que par la méthode suggérée par le fabricant de l'équipement.

## ● Notes d'installation

1. L'utilisation de la climatisation n'est pas autorisée dans une pièce avec un feu brûlant (comme une source de feu, des cuisinières à charbon de bois en état de marche, un radiateur en état de marche).
2. Le climatiseur doit être installé dans une pièce plus grande que la surface minimale de la pièce.
3. La superficie minimale de la pièce est indiquée sur la plaque signalétique ou dans le tableau ci-dessous.
4. Un test de fuite est indispensable après l'installation.

Tableau - Surface minimale de la pièce (m<sup>2</sup>)

Surface minimale de la pièce (m <sup>2</sup> )	Q. de chargement(kg)	≤1.2	1.3	1.4	1.5	1.6	1.7	1.8	1.9	2	2.1	2.2	2.3	2.4	2.5
	emplacement de l'étage	/	14.5	16.8	19.3	22	24.8	27.8	31	34.3	37.8	41.5	45.4	49.4	53.6
monté sur fenêtre	/	5.2	6.1	7	7.9	8.9	10	11.2	12.4	13.6	15	16.3	17.8	19.3	
monté sur mural	/	1.6	1.9	2.1	2.4	2.8	3.1	3.4	3.8	4.2	4.6	5	5.5	6	
monté sur le plafond	/	1.1	1.3	1.4	1.6	1.8	2.1	2.3	2.6	2.8	3.1	3.4	3.7	4	

## ● Notes d'entretien

1. Vérifiez si la zone de maintenance ou la zone de la pièce répondent aux exigences de la plaque signalétique.
  - Il ne peut être utilisé que dans des pièces répondant aux exigences de la plaque signalétique.
2. Vérifiez si la zone de maintenance est bien ventilée.
  - L'état de ventilation continue doit être maintenu pendant le processus de fonctionnement.
3. Recherchez une source d'incendie ou une source d'incendie possible dans la zone d'entretien.
  - Les flammes nues sont interdites dans la zone de maintenance et la plaque d'avertissement "non fumeur" doit être suspendue.
4. Vérifiez si la marque de l'appareil est en bon état.
  - Remplacez la marque d'avertissement vague ou endommagée.

## ● Soudage

1. Si vous devez couper ou souder les tuyaux du système de refroidissement dans le processus de maintenance, veuillez suivre les étapes ci-dessous
  - a. Éteignez l'appareil et coupez l'alimentation électrique
  - b. retirer le liquide de refroidissement
  - c. aspirer
  - d. nettoyer avec du gaz N2
  - e. couper ou souder
  - f. ramenez-le au point de service pour souder
2. Le réfrigérant doit être recyclé dans le réservoir de stockage spécialisé.
3. Assurez-vous qu'il n'y a pas de flamme près de la sortie de la pompe à vide et qu'elle est bien ventilée.

## ● Remplissez le liquide réfrigérant

1. Utilisez les dispositifs de remplissage de liquide réfrigérant spécialisés pour le R32. Assurez-vous que les différents types de réfrigérants ne se contaminent pas.
2. Le réservoir de liquide réfrigérant doit être maintenu à la verticale lors du remplissage du liquide réfrigérant.
3. Collez l'étiquette sur le système une fois le remplissage terminé (ou non).
4. Ne le remplissez pas trop.
5. Une fois le remplissage terminé, veuillez détecter les fuites avant de tester. La détection des fuites doit être refaite une fois retirée.

## ● Instructions de sécurité pour le transport et le stockage

1. Veuillez utiliser le détecteur de gaz inflammable pour vérifier avant de décharger et d'ouvrir le conteneur.
2. Il n'y a aucune source de feu ou de fumée.
3. Conformément aux règles et lois locales.





**PORTUGUÊS**

# **MANUAL DO UTILIZADOR E INSTALAÇÃO**

**AR CONDICIONATO JANELA**

---

# **W2**

---

**HTW-WBC-035-W2**



# ÍNDICE

Obrigado por escolher o aparelho de ar condicionado. A nossa concepção baseia-se na melhor eficiência e operação com o menor ruído e pode manter a sala confortável. Leia atentamente este manual de instruções antes de utilizar a unidade e guarde-o para referência.

## Mecanismo da estrutura e instalação

O Refrigerante	84
Precauções	85
Instalação	86
Notas para instalação	89
Funcionamento	90
Requisito de energia	91

## Procedimento de funcionamento

Identificação da peça	92
Ajuste da direcção do ar	92
Procedimento de operação por controlo remoto	93
Introdução aos ícones no ecrã de visualização	93
Introdução para botões no comando à distância	94
Painel de controlo remoto	98
Dicas de operação	99

## Cuidado e manutenção

Cuidado	100
Cuidado e manutenção	102
Guia de solução de problemas	103
Serviço Pós-Venda	104
Operação de segurança de refrigerante inflamável	105

Este aparelho não se destina ao uso por pessoas (incluindo crianças) com habilidades físicas, sensoriais ou mentais reduzidas, ou que não tenham experiência e conhecimento, a menos que tenham sido supervisionadas ou instruídas pela pessoa responsável por sua segurança para usar o aparelho. aparelho. As crianças devem ser supervisionadas para garantir que não brinquem com o dispositivo.



Esta marca indica que este produto não deve ser descartado com outros resíduos domésticos em toda a UE. Para evitar possíveis danos ao meio ambiente ou à saúde humana devido ao descarte não controlado de resíduos, recicle-o com responsabilidade para promover a reutilização sustentável dos recursos materiais. Para devolver o dispositivo usado, use os sistemas de devolução e coleta ou entre em contato com o revendedor onde você comprou o produto. Eles podem levar este produto a uma reciclagem ambientalmente segura.

Por favor, leia este manual de instruções cuidadosamente antes de usar a unidade.



Aparelho cheio com gás inflamável R32.



Antes de utilizar o aparelho, leia primeiro o manual de instruções.



Antes de instalar o aparelho, leia primeiro o manual de instalação.



Antes de reparar o aparelho, leia primeiro o manual de serviço.

As figuras neste manual podem ser diferentes com os objectos materiais, consulte por favor os objectos materiais para referência.

## ● O Refrigerante

- Para realizar a função da unidade de ar condicionado, um refrigerante especial circula no sistema. O refrigerante usado é o fluoreto R32, que é especialmente cindido. O refrigerante é inflamável e inodoro. Além disso, pode levar à explosão sob certas condições. Mas a inflamabilidade do refrigerante é muito baixa. Só pode ser inflamado pelo fogo.
- Comparado aos refrigerantes comuns, o R32 é um refrigerante não poluente, sem danos à ozonosfera. A influência sobre o efeito estufa também é menor. O R32 possui recursos termodinâmicos muito bons, que levam a uma eficiência realmente energética. As unidades, portanto, precisam de menos enchimento.

### ADVERTÊNCIA:

Não utilizar meios para acelerar o processo de descongelamento ou para a limpeza, para além dos recomendados pelo fabricante. Caso seja necessário reparar, contactar o Centro de Assistência Técnica autorizado mais próximo.

Qualquer reparação efectuada por pessoal não qualificado pode ser perigosa.

O aparelho deve ser armazenado numa sala sem fontes de ignição em funcionamento contínuo. (por exemplo: chamas abertas, um aparelho a gás em funcionamento ou um aquecedor eléctrico em funcionamento).

Não furar ou queimar.

O aparelho deve ser instalado, operado e armazenado numa sala com uma área de chão superior a 4m<sup>2</sup>

Aparelho cheio de gás inflamável R32. para reparações, seguir rigorosamente apenas as instruções do fabricante.

Tenha em atenção que os refrigerantes não podem conter odor.

Ler o manual do especialista.

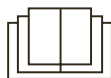

## Precauções

### Advertência

Este dispositivo pode ser utilizado por crianças a partir dos 8 anos de idade e por pessoas com capacidades físicas, sensoriais ou mentais reduzidas ou com falta de experiência e conhecimentos, se tiverem sido supervisionadas ou instruídas na utilização segura do dispositivo e se compreenderem os perigos envolvidos. As crianças não devem brincar com o dispositivo.

A limpeza e manutenção do utilizador não deve ser efectuada por crianças não vigiadas. O ar condicionado deve ser instalado em conformidade com os regulamentos nacionais de cablagem.

O ar condicionado deve estar devidamente ligado à terra. A ligação à terra inadequada pode causar um choque eléctrico.

- Não ligar o ar condicionado a uma tomada polivalente, caso contrário poderia causar um incêndio.
- Instalar o interruptor de ar. Caso contrário, pode causar um mau funcionamento.
- Não entornar água no comando à distância, caso contrário o comando à distância pode partir-se.
- Não pulverizar água sobre o ar condicionado. Pode causar um choque eléctrico ou avaria no funcionamento.
- Não estender dedos ou objectos para a entrada ou saída de ar. Pode causar ferimentos ou danos pessoais.
- Não pisar no ar condicionado nem colocar objectos pesados. Pode causar danos ou ferimentos pessoais.
- Não bloquear a entrada ou saída de ar. Pode causar um mau funcionamento.
- Desligar a fonte de alimentação ao limpar o ar condicionado. Caso contrário, pode causar um choque eléctrico.
- Não reparar o ar condicionado por conta própria. Pode causar um choque eléctrico ou danos. Contacte o seu revendedor quando necessitar de reparar o ar condicionado.
- A manutenção deve ser realizada por profissionais qualificados, caso contrário pode causar ferimentos ou danos.
- A unidade não deve ser utilizada por pessoas (incluindo crianças) com capacidades físicas, sensoriais ou mentais reduzidas, ou com falta de experiência e conhecimento, a menos que lhes tenha sido dada supervisão ou instrução.
- As crianças são supervisionadas a partir do momento em que brincam com o dispositivo.

Por favor, instale dispositivos de protecção contra curto-circuitos e de protecção contra fugas eléctricas ao instalar o ar condicionado.

De acordo com os regulamentos locais de segurança, utilizar um circuito de potência qualificado e um disjuntor.

## Gama de temperaturas de trabalho

※ Gama de temperaturas de funcionamento		
	Lado interno DB/WB(°C)	Lado exterior DB/WB(°C)
Refrigeração máxima	32/23	43/-
Aquecimento máximo	27/-	24/18

A gama de temperaturas de funcionamento (temperatura exterior) para unidade apenas de arrefecimento é de 16°C~ 43°C; para unidade de bomba de calor é de -7°C~ 43°C.

## ● Instalação

### Precaução de instalação:

O ar condicionado da janela é muito valioso e a sua instalação incorrecta irá causar muitos danos. Por favor contacte um técnico profissional para instalar a unidade e não a instale você mesmo. Caso contrário, não somos responsáveis por danos como este.



### Localização:

- A água de condensação deve ser drenada convenientemente.
- Instale a unidade de ar condicionado longe do aparelho de TV ou rádio, etc., para evitar vídeo ou voz.
- Em áreas salinas e costeiras ou locais próximos a fontes termais e poluídas por gás sulfuroso ou outras áreas especiais, entre em contato com o vendedor antes de usar.
- Evite um local onde seja possível vazarem gás inflamável
- Evite outras fontes de calor ou luz solar direta.
- Evite um local onde as crianças possam tocar com facilidade.
- Não use a unidade nas imediações de lavanderia, banheira, chuveiro ou piscina.
- Para instalar um ar condicionado tipo janela com controle remoto em um local com fortes distúrbios eletromagnéticos, entre em contato com o vendedor com antecedência para evitar o mau funcionamento em uso.

### Como instalar:

- Escolher um local onde não haja obstáculos à volta da unidade, e a ficha seja acessível.
- Preparar o orifício de instalação ligeiramente maior do que o tamanho da unidade.
- Escolher o espaço de instalação de acordo com o seguinte diagrama.

A distância das obstruções da unidade da janela no interior deve ser superior a 300 mm, inferior a 1500 mm, esquerda a 500 mm, direita a 500 mm e a frente de 1500 mm.

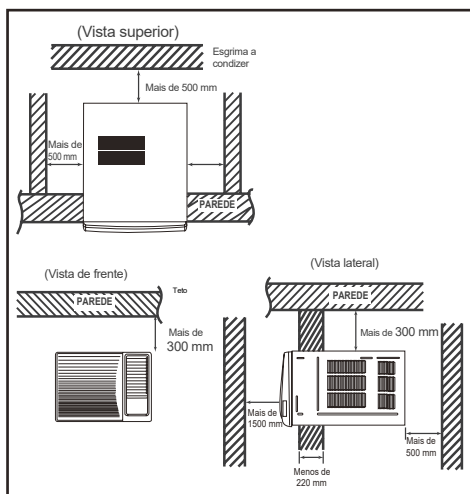

## Procedimento de instalação:

- 1) Retirar o autocolante do painel frontal.
- 2) Colocar a unidade no orifício de instalação.
  - Ao instalar a unidade, esta deve ser inclinada para trás para evitar o aumento do ruído ou vibração. (Inclinação entre 6-10mm.) (Mostrado na figura à direita)
  - O local de instalação deve ser suficientemente forte para evitar a expansão de ruídos ou vibrações.
- 3) Encher as costuras do gabinete com esponja ou espuma.

## Assistência na instalação:

- Use suporte de ferro. O orifício de instalação deve ser forte o suficiente para suportar o ar condicionado. Caso contrário, o suporte de ferro deve ser usado ao ar livre. O suporte de ferro deve ser fixado no edifício (mostrado na figura à direita).
- Usar placa do para-sol. O ar condicionado deve evitar que algo caia dentro dele e evitar a luz direta do sol. Se não houver cobertura, entre em contato com o vendedor para instalar a placa do para-sol. Ao prender a prancha, não permita que ela bloqueie a entrada de ar na grade lateral.

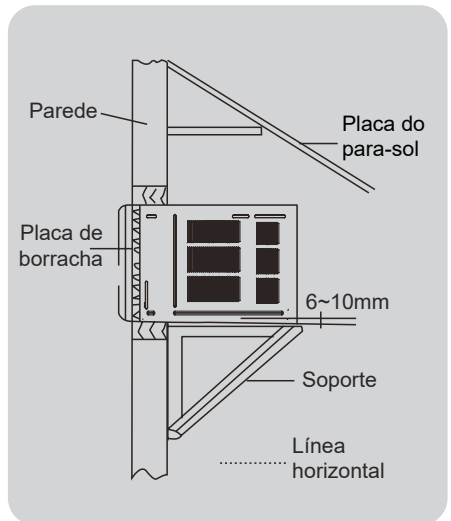

## Drenagem da água:

A junta de drenagem e a mangueira de drenagem devem ser instaladas antes da sua utilização. A mangueira de drenagem não está incluída nos produtos, é necessário comprá-la localmente para satisfazer as suas necessidades particulares. Utilizar o seguinte procedimento para instalar a junta de drenagem e a mangueira de drenagem.

1. Deslize o chassis do armário.
2. Ligar a junta de drenagem ao orifício do chassis, como mostra a figura abaixo.
3. Ligar a mangueira de drenagem ao orifício de drenagem.

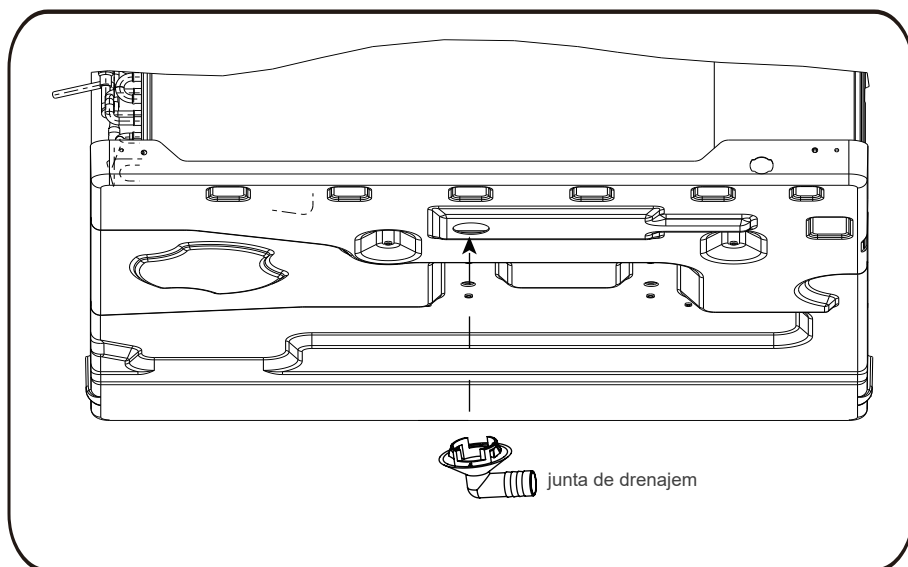



## ● Notas para instalação

### Remover

Antes de remover o ar condicionado para outro local, deverá primeiro contactar o vendedor. Depois deve ser feito sob a direcção do técnico profissional. Além disso, a taxa para tal deve ser paga.

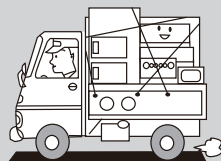

### Ruído

- Instalar num local onde seja suficientemente firme para evitar a amplificação do ruído e da vibração
- Não colocar nada à frente da produção da unidade para evitar o aumento do ruído.
- Certificar-se de que o ar quente ou o ruído não perturbam os vizinhos.
- Contactar o concessionário assim que houver um ruído estranho durante a operação.
- Por favor, utilize o suporte de segurança.



### Fiação elétrica

- Deve conectar-se ao terra de maneira confiável.
- O circuito exclusivo deve ser usado. Mas o soquete removível não pode ser usado porque o mau contato pode causar excesso de calor ou incêndio.
- Não puxe o cabo de força com força.
- No circuito fixo, deve haver um interruptor de proteção contra vazamentos de eletricidade e a corrente de vazamento é menor que 30mA.
- O método de conexão entre os aparelhos de ar condicionado e o cabo de alimentação e o método de interconexão de cada elemento individual devem estar de acordo com o diagrama de fiação da unidade.
- O ar condicionado deve ser instalado de acordo com a regulamentação nacional da fiação.
- Um interruptor de desconexão polo com uma separação de contato de pelo menos 3 mm em todos os polos deve ser conectado na fiação fixa.
- O interruptor pneumático (disjuntor termomagnético) deve ser instalado no circuito.
- Se o cabo de alimentação estiver danificado, ele deve ser substituído pelo fabricante ou pelo seu revendedor ou por uma pessoa qualificada para evitar riscos.
- Todo o trabalho elétrico deve ser realizado de acordo com os regulamentos de fiação locais.



# ● Funcionamento

## Introdução



Os aparelhos de ar condicionado de janelas podem regular a temperatura ambiente e secá-lo. É adequado para o seu trabalho, estudo e vida.

Podem ser amplamente utilizados na residência, loja, hotel, escritório, biblioteca e laboratório etc.

## Arrefecimento no verão

Num Verão quente, o ar condicionado pode arrefecer o ar da sala, transferindo o calor para fora.

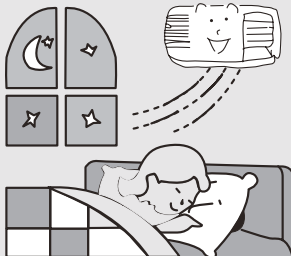

## Desumidificação na estação chuvosa ou húmida

Sem reduzir a temperatura da sala, o ar condicionado pode desumidificá-la e torná-la seca e confortável.



## Aquecimento no Inverno

(Apenas para a unidade de aquecimento)

No Inverno frio, o ar condicionado pode aquecer o ar da sala.



## ● Requisito de energia

Tensão nominal: 220-240V~ 50Hz



- Os componentes eléctricos serão danificados quando a tensão for muito alta. Se a voltagem for muito baixa, o compressor vibrará violentamente para danificar o sistema de refrigeração e causar facilmente o mau funcionamento do compressor e dos componentes eléctricos.

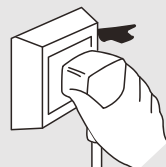

O terra deve estar conectado.



- Soquete especial deve ser usado. Além disso, o soquete e a fiação devem estar em conformidade com os regulamentos de fiação. E o método de ligação à terra deve ser confiável.
- No circuito fixo, deve haver um interruptor de proteção contra vazamentos de eletricidade com capacidade de energia suficiente e um interruptor de ar com espaço suficiente.



### Fio terra

Para assegurar uma ligação à terra fiável, não conecte o fio terra aos seguintes locais:



## ● Identificação da peça

Imagem em perspectiva do painel, apenas para referência. Por favor, tome a unidade real como padrão.

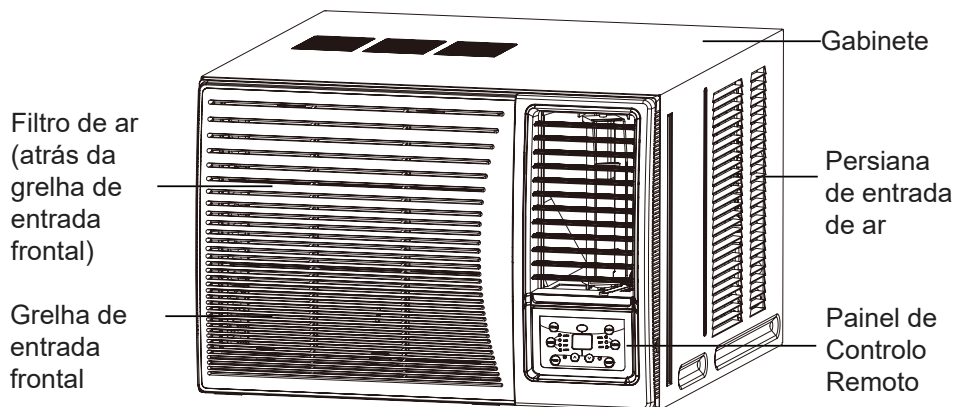

### Ajuste da direcção do ar

#### **Palheta de direcção do fluxo de ar vertical**

(Ajustar a direcção do fluxo de ar para cima e para baixo).

A palheta de direcção do fluxo de ar vertical é controlada pelo posicionamento da palheta para descarregar o ar para cima, para baixo ou em linha recta.

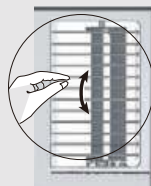

## ● Procedimento de operação por controlo remoto

### Botões no comando à distância

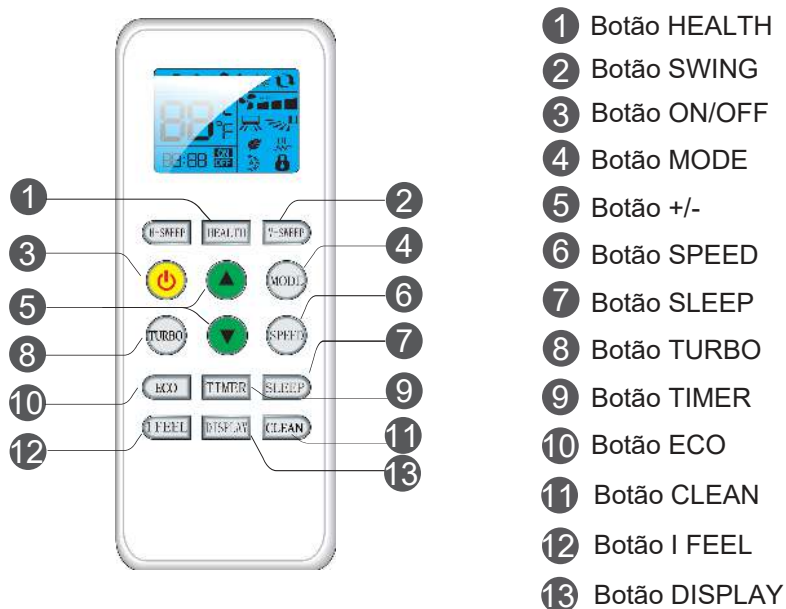

## Introdução aos ícones no ecrã de visualização

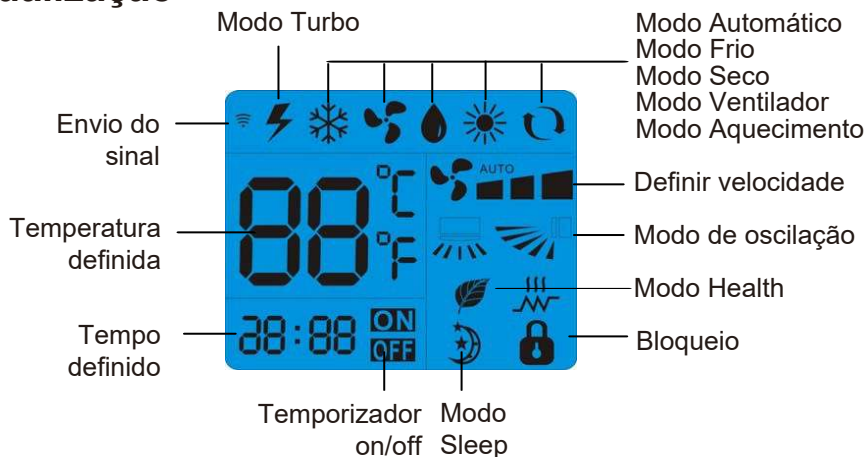

# Introdução para botões no comando à distância

## Nota:

- Este é um comando à distância de uso geral, pode ser utilizado para aparelhos de ar condicionado com múltiplas funções; para algumas funções, que o modelo não tem, se premir o botão correspondente no comando à distância que a unidade irá manter o estado original de funcionamento.
- Quando a energia é ligada (estado de espera), é possível operar o ar condicionado através do comando à distância.
- Quando a unidade estiver ligada, sempre que premir o botão do comando à distância, o ícone do sinal de envio "📶" no visor do comando à distância piscará uma vez. Se o ar condicionado emitir um sinal sonoro, significa que o sinal foi enviado.
- Quando a unidade estiver desligada, a temperatura definida será exibida no comando à distância (se a luz no visor da unidade estiver ligada, será exibido o ícone correspondente); quando a unidade estiver ligada, será exibido o ícone para a função em curso.

## 1 Botão HEALTH

Pressione este botão para ativar / desativar a função Health.

Nota: Esta função não está disponível para este modelo.

## 2 Botão SWING

Pressione este botão para ativar o balanço de ar esquerdo e direito.

## 3 Botão ON/OFF

Pressione este botão para ligar ou desligar a unidade.

## 4 Botão MODE

Pressionando este botão uma vez, você pode selecionar o modo desejado, de forma circular, conforme indicado abaixo (o ícone correspondente "◀" acenderá após a seleção do modo):



- Ao seleccionar o modo automático, o ar condicionado funcionar@automaticamente de acordo com a temperatura ambiente. A temperatura definida n² o pode ser ajustada e n² o ser@exibida. Prima o bot² o SPEED para ajustar a velocidade do ventilador.
- Ao seleccionar o modo de arrefecimento, o ar condicionado funcionar@em modo de arrefecimento. Depois premir o bot² o + ou - para ajustar a temperatura definida. Prima o bot² o SPEED para ajustar a velocidade do ventilador.
- Quando o modo seco ¶ seleccionado, o ar condicionado funcionar@em modo seco. Depois premir o bot² o + ou - para ajustar a temperatura definida. Prima o bot² o SPEED para ajustar a velocidade do ventilador.
- Quando o modo ventilador ¶ seleccionado, o ar condicionado funcionar@apenas no modo ventilador. Depois pressionar o bot² o SPEED para ajustar a velocidade do ventilador.
- Quando o modo de aquecimento ¶ seleccionado, o ar condicionado funcionar@no modo de aquecimento. Depois premir o bot² o + ou - para ajustar a temperatura definida. Pressionar o bot² o SPEED para ajustar a velocidade do ventilador (a unidade apenas fria n² o pode receber o sinal do modo de calor).

# Introdução para botões no comando à distância

## 5 Botão + / -

Pressionando o botão + ou - uma vez, a temperatura definida aumenta ou diminui 1 ° F (° C). Se você pressionar o botão + ou - por 2 segundos, a temperatura definida no controle remoto mudará rapidamente. Solte o botão depois que a temperatura desejada for atingida.

## 6 Botão SPEED

Pressionando este botão, você pode selecionar a velocidade do ventilador circularmente como: AUTO, VELOCIDADE 1 (▲), VELOCIDADE 2 (▲■), VELOCIDADE 3 (▲■▲).

### Nota:

- Com a velocidade automática, o ar condicionado seleciona a velocidade adequada do ventilador automaticamente com base na temperatura ambiente.

## 7 Botão SLEEP

No modo COOL, HEAT, DRY, pressione este botão para ativar a função de SLEEP. Pressione este botão para cancelar a função SLEEP. Nos modos FAN e AUTO, esta função não está disponível.

## 8 Botão TURBO

No modo COOL, HEAT, pressione este botão para ativar a função TURBO. Pressione este botão para cancelar a função Turbo. Nos modos FAN, DRY e AUTO, esta função não está disponível.

## 9 Botão TIMER

- Quando a unidade estiver ligada, pressione este botão para ativar a função TIMER OFF. Pressione este botão para ajustar a hora da função TIMER OFF. Pressione este botão para ajustar o tempo em uma hora para fazer 24 horas no ciclo. Quando você chegar 24 horas, pressione este botão mais uma vez para sair da função de timer. Se você pressionar e segurar esse botão por 2 segundos, as horas definidas no controle remoto mudarão rapidamente.
- Quando a unidade estiver ligada, pressione este botão para ativar a função TIMER ON. Pressione este botão para ajustar a hora da função TIMER ON. Pressione este botão para ajustar o tempo em uma hora para fazer 24 horas no ciclo. Quando você chegar 24 horas, pressione este botão mais uma vez para sair da função de timer. Se você pressionar e segurar esse botão por 2 segundos, as horas definidas no controle remoto mudarão rapidamente.

## 10 Botão ECO

No modo Arrefecimento, Aquecimento, pressione este botão para ativar a função de economia de energia. Pressione este botão para cancelar a função de economia de energia. Nos modos Ventilador, Seco e Automático, esta função não está disponível. A função ECO não pode ser usada com o Turbo ao mesmo tempo.

---

# Introdução para botões no comando à distância

## **11** Botão CLEAN

Pressione este botão para ativar a tecnologia de auto-limpeza.

Nota: Esta função não está disponível para este modelo.

## **12** Botão I FEEL

Pressione este botão para ativar a função I FEEL.

Nota: Esta função não está disponível para este modelo.

## **13** Botão DISPLAY

Para iniciar ou parar o DISPLAY quando o ar condicionado estiver FUNCIONANDO.

Observações:

1. A temperatura pode ser definida entre 16°C~ 32°C.
2. A função de aquecimento e de visualização não está disponível apenas para ar condicionado frio.
3. Quando houver um problema com o controlo remoto, por favor pressione o botão
4. "RESET" e utilizá-lo novamente.
5. A função AUTO HEAT e o visor não estão disponíveis para o único tipo de ar condicionado frio.
6. Se o utilizador desejar refrigerar ou aquecer rapidamente o ar na sala, pode premir o botão "TURBO" no modo de refrigeração ou aquecimento, o ar condicionado funcionará na função de energia.
7. A ilustração acima do controlo remoto é apenas para referência, podendo ser ligeiramente diferente do produto real que seleccionou.



---

# Introdução do comando à distância

1. O comando à distância utiliza duas pilhas AAA, em condições normais as pilhas duram cerca de 6 meses. Por favor, utilizar duas pilhas novas do mesmo tipo (prestar atenção aos postes na instalação). Depois de trocar as pilhas, utilizar por favor um objecto pontiagudo (como a ponta de uma caneta) para premir o botão "Reset".
2. Ao utilizar o comando à distância, aponte o transmissor de sinal para o receptor da unidade interior; não deve haver qualquer obstáculo entre o telecomando e a unidade interior.
3. Premir dois botões simultaneamente resultará em mau funcionamento.
4. Não utilizar equipamento sem fios (como telemóveis) perto da unidade interior. Se ocorrer interferência devido a isto, por favor desligue a unidade, retire a ficha da tomada, e volte a ligá-la após algum tempo.
5. Não deve haver luz solar directa no receptor interior ou este não poderá receber o sinal do comando à distância.
6. Não transmitir o comando à distância.
7. Não colocar o comando à distância à luz directa do sol ou perto do forno.
8. Não pulverizar água ou sumo no comando à distância, utilizar um pano macio para o limpar.
9. As pilhas devem ser retiradas do aparelho antes de serem eliminadas e eliminadas em segurança.

## Painel de Controlo Remoto

### Nota:

Se o comando à distância for perdido, abra o painel de superfície e opere manualmente.

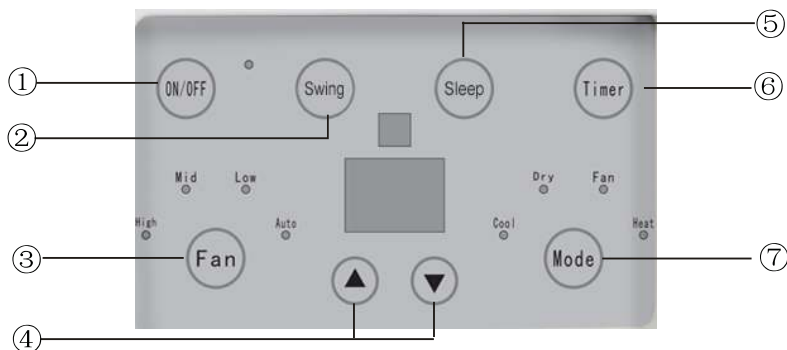

#### 1 BOTÃO ON / OFF

A operação começa quando este botão é pressionado e para quando este botão é pressionado novamente.

#### 2 BOTÃO SWING

Activar a função de balanceamento automático do ar.

#### 3 BOTÃO FAN SPEED

Seleciona a velocidade do ventilador ALTA, MÉDIA, BAIXA e AUTOMÁTICA em sequência.

#### 4 BOTÃO ▲ / ▼

Pressione a tecla ▲ para aumentar a temperatura definida (operacional) da unidade e pressione a tecla ▼ para diminuir a temperatura definida (operacional) da unidade. A faixa de ajuste de temperatura é 16 ~ 32 °C

#### 5 BOTÃO SLEEP

Selecione a função de suspensão.

#### 6 BOTÃO TIMER

Selecione a função de ligar / desligar a hora.

#### 7 BOTÃO MODE

Selecione o modo de operação, AUTO, AQUECIMENTO, ARREFECIMENTO, VENTILADOR, SECO (para o modelo de ciclo reverso) ou ARREFECIMENTO, VENTILADOR, SECO (para o modelo somente de refrigeração).

## ● Dicas de operação

### Operação para conforto e economia

Não arrefecer demasiado a temperatura ambiente. Isto não é bom para a sua saúde e desperdiça electricidade.

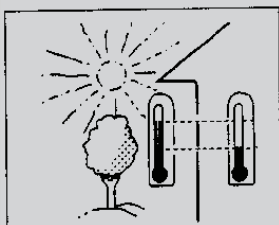

Manter as persianas ou cortinas fechadas. Não deixar o sol brilhar directamente para dentro da sala quando o ar condicionado estiver a funcionar.

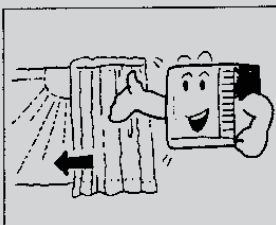

Manter a temperatura ambiente uniforme. Ajustar a direcção do fluxo de ar vertical e horizontal para assegurar uma temperatura uniforme na sala. O ar não pode ser descarregado na direcção da entrada de ar.

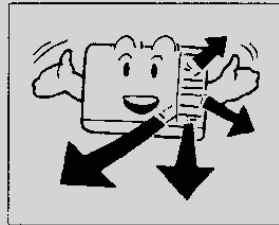

Certificar-se de que as portas e janelas estão devidamente fechadas. Evite ao máximo abrir portas e janelas para manter o ar condicionado na sala.

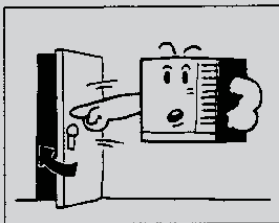

Limpar regularmente o filtro de ar. Os bloqueios no filtro de ar reduzem os efeitos desumidificantes. Limpar o filtro de ar pelo menos uma vez de duas em duas semanas.

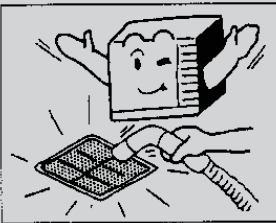

Ventilar a sala de vez em quando. Uma vez que as janelas são mantidas fechadas, é uma boa ideia abri-las e arejar a sala de vez em quando. Quando a unidade é ligada, as cortinas ou janelas devem ser fechadas para evitar fugas de calor/frio.

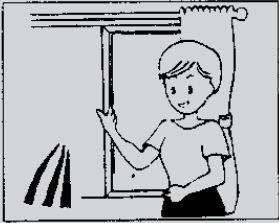

## ● Atenção

### Operações de saúde e segurança

- 1) A tomada deve ser acessível depois de o dispositivo ter sido colocado.
- 2) Não utilizar este aparelho na lavandaria.
- 3) Se o cabo de alimentação for danificado, deve ser substituído pelo fabricante ou pelo seu agente de serviço, se for seguro para o fazer.

- Não puxar o cabo de alimentação.
- Os danos no cabo podem causar choques eléctricos graves

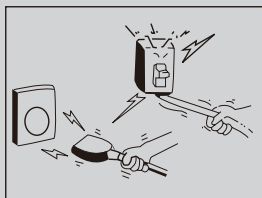

- Não utilizar o ar condicionado para qualquer outro fim, excepto para arrefecer o quarto.  
Não utilizar o ar condicionado para
- outros fins, tais como secagem de roupa, conservação de alimentos, ou cultivo de vegetais



- Não bloquear a entrada e saída de ar. Isto causa redução de desempenho e funcionamento irregular.
- Não inserir paus ou outros objectos nestas aberturas, pois é perigoso tocar nos componentes eléctricos e no ventilador.



Seleccionar a temperatura mais apropriada. Ter o cuidado de ajustar a temperatura às condições. Os quartos ocupados por crianças, idosos ou doentes devem ser mantidos a uma temperatura apropriada.

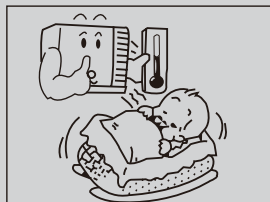

Não utilizar aparelhos de aquecimento nas proximidades. As partes plásticas do ar condicionado derreterão se forem expostas a calor excessivo.

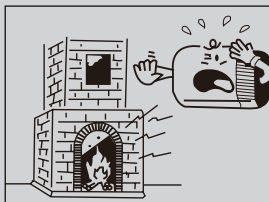

Evitar expor o corpo directamente a um fluxo de ar unidireccional contínuo durante longos períodos. Isto não é recomendado por razões de saúde.

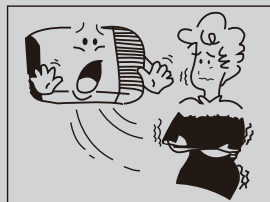

Aguardar sempre pelo menos 3 minutos antes de voltar a ligar o ar condicionado depois de o desligar durante o arrefecimento ou aquecimento.



É favor notar que a unidade está cheia com gás inflamável R32. O tratamento inadequado da unidade envolve o risco de danos graves a pessoas e bens. Detalhes sobre este refrigerante podem ser encontrados no capítulo "Refrigerante". A unidade deve ser instalada, operada e armazenada numa sala com mais de 4m<sup>2</sup>.

# ● Cuidados e manutenção

Desligar sempre o ar condicionado e a fonte de alimentação principal antes da limpeza para garantir a segurança.

## Limpeza da unidade

### 1. Corte a energia antes de limpar.

Desligar apenas depois de o ar condicionado ter parado completamente.

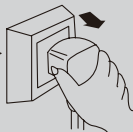

2. Utilizar um pano macio para limpar o armário. Se o armário estiver muito sujo, mergulhar o pano em água morna abaixo dos 40°C, secá-lo e depois esfregar a sujidade.



Seque o pano com as mãos antes de o limpar.

3. Não utilizar gás, benzeno, solvente, lavagem, solvente químico, etc. para a limpeza.



4. Não salpique água directamente sobre a unidade, que tem um microcomputador e uma placa de circuito. Não devem ser encharcados em água.



Pode acontecer um acidente.

\* Verificar o fio terra

Está partido ou solto?

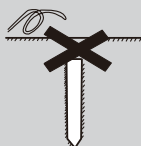

### Filtro de ar

O filtro de ar atrás da grelha de entrada deve ser lavado pelo menos uma vez de duas em duas semanas ou com a frequência que for necessária. Como limpar o filtro de ar:

1. Para remover o filtro de ar, agarre a aba do filtro e puxe-a

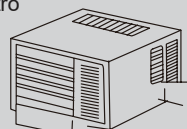

2.

3. Aspirar o filtro do lado poeirento para remover o pó leve.

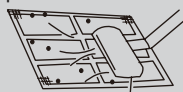

Aspirador

3. Lavar o filtro com o lado limpo para cima, sob um fluxo suave de água, para remover a poeira e o cotão acumulados.

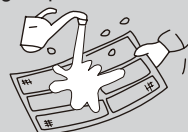

4. Se o filtro estiver muito sujo, utilizar um detergente suave para uso doméstico na água de lavagem.



Deixar o filtro secar completamente antes de o reinstalar. Se necessário, por favor mandar limpar o filtro profissionalmente.





\* Verificar se a entrada e saída de ar da unidade estão bloqueadas ou não.

A eclusa de ar pode resultar em baixa eficiência



## ● Guia de solução de problemas

Por favor, verifique os seguintes pontos antes de encomendar a reparação, isto irá poupar-lhe tempo e dinheiro.

Fenómeno de avaria	Resolução de problemas
<p>O ar condicionado não funciona de todo.</p> 	<ul style="list-style-type: none"> <li>● Existe uma falha de energia?</li> <li>● A ficha está desligada?</li> <li>● O fusível está aceso ou desligado?</li> <li>● A voltagem é demasiado alta ou demasiado baixa?</li> </ul>
<p>A eficiência do calor ou do frio não é boa.</p> 	<ul style="list-style-type: none"> <li>● A entrada ou saída de ar está bloqueada?</li> <li>● Existe alguma outra fonte de calor / frio na sala?</li> <li>● Os filtros de ar estão muito sujos?</li> <li>● A velocidade do ventilador interno está definida como BAIXA?</li> <li>● A sala pode estar muito quente / fria quando a unidade está ligada.</li> </ul>
<p>Sai o ar nebuloso</p> 	<ul style="list-style-type: none"> <li>● Quando funciona em modo ARREFECIMENTO, por vezes há ar nebuloso a sair da unidade interior, isto porque o ar húmido na sala arrefeceu rapidamente.</li> <li>● É normal que a unidade interior esteja a enviar algum odor, porque o ar que entra pode estar misturado com o odor do mobiliário e do fumo.</li> </ul>
<p>O ar condicionado é ruidoso.</p> 	<ul style="list-style-type: none"> <li>● Por um ruído que soa como água corrente: Este é o som do freon a fluir para a unidade de ar condicionado.</li> <li>● Por um ruído que soa como um chuveiro: Este é o som da água desumidificante a ser processada dentro da unidade de ar condicionado.</li> </ul>
<p>Parece que a condensação está a vazar do ar condicionado.</p>	<ul style="list-style-type: none"> <li>● A condensação ocorre quando o fluxo de ar do ar condicionado arrefece o ar quente da sala.</li> </ul>
<p>A condensação ocorre quando o fluxo de ar do ar condicionado arrefece o ar quente da sala.</p>	<ul style="list-style-type: none"> <li>● Isto é para proteger o mecanismo.</li> <li>● Esperar cerca de três minutos e a operação terá início.</li> </ul>

Código de avaria	Solução
P3	Significa um estado de descongelação. É o fenómeno normal.
E3	Por favor contacte um profissional para se ocupar do assunto.
E7	Por favor contacte um profissional para se ocupar do assunto.
EA	Por favor contacte um profissional para se ocupar do assunto.
Eb	Por favor contacte um profissional para se ocupar do assunto.
F1	Por favor contacte um profissional para se ocupar do assunto.
F2	Por favor contacte um profissional para se ocupar do assunto.
F4	Por favor contacte um profissional para se ocupar do assunto.
F5	Por favor contacte um profissional para se ocupar do assunto.
F6	Por favor contacte um profissional para se ocupar do assunto.
F9	Por favor contacte um profissional para se ocupar do assunto.
L1	Por favor contacte um profissional para se ocupar do assunto.
L2	Por favor contacte um profissional para se ocupar do assunto.
L3	Por favor contacte um profissional para se ocupar do assunto.
L4	Por favor contacte um profissional para se ocupar do assunto.
P0	Por favor contacte um profissional para se ocupar do assunto.
P1	Por favor contacte um profissional para se ocupar do assunto.
P2	Por favor contacte um profissional para se ocupar do assunto.
P4	Por favor contacte um profissional para se ocupar do assunto.
P5	Por favor contacte um profissional para se ocupar do assunto.
P6	Por favor contacte um profissional para se ocupar do assunto.
P9	Por favor contacte um profissional para se ocupar do assunto.

Nota: Se houver outros códigos de averia, por favor contactar profissionais qualificados para serviço.

### **Pare imediatamente todas as operações e desligue a unidade da tomada, contacte o seu concessionário nas seguintes situações**

- A operação começa ou pára de forma anormal.
- O fusível ou o interruptor de alimentação está frequentemente avariado.
- Salpica descuidadamente água ou qualquer coisa sobre o ar condicionado.
- As linhas eléctricas são demasiado quentes ou as linhas cobrem as quebras.
- Outras situações estranhas.



## **● Serviço Pós-Venda**

- Se você tiver dúvidas sobre a qualidade do seu ar condicionado ou qualquer outra coisa, entre em contato com o Centro de Serviços.



# ● Operação de segurança de refrigerante inflamável

## ● Requisito de qualificação para operador de instalação e manutenção

1. Todos os trabalhadores envolvidos no sistema de refrigeração devem possuir certificação válida da organização e qualificação autorizadas para lidar com o sistema de refrigeração reconhecido por esse setor. Se você precisar de outro técnico para manter e reparar o aparelho, ele deve ser supervisionado pela pessoa qualificada para usar o refrigerante inflamável.
2. Só pode ser reparado pelo método sugerido pelo fabricante do equipamento.

## ● Notas de instalação

1. Não é permitido o uso de ar-condicionado em uma sala com fogo aceso (como fonte de incêndio, fogões a carvão e aquecedor).
2. O ar condicionado deve ser instalado em uma sala maior que a área mínima da sala.
3. A área mínima da sala é mostrada na placa de identificação ou na tabela abaixo.
4. O teste de vazamento é essencial após a instalação.

Tabela - Área mínima da sala (m<sup>2</sup>)

Área mínima da sala (m <sup>2</sup> )	Q. de carga (kg)	≤1.2	1.3	1.4	1.5	1.6	1.7	1.8	1.9	2	2.1	2.2	2.3	2.4	2.5
	localização do piso	/	14.5	16.8	19.3	22	24.8	27.8	31	34.3	37.8	41.5	45.4	49.4	53.6
	montado na janela	/	5.2	6.1	7	7.9	8.9	10	11.2	12.4	13.6	15	16.3	17.8	19.3
	montado na parede	/	1.6	1.9	2.1	2.4	2.8	3.1	3.4	3.8	4.2	4.6	5	5.5	6
	montagem no tecto	/	1.1	1.3	1.4	1.6	1.8	2.1	2.3	2.6	2.8	3.1	3.4	3.7	4

## ● Notas de manutenção

1. Verificar se a área de manutenção ou a área da sala cumpre os requisitos da chapa de identificação.
  - Só se pode operar nas salas que satisfaçam os requisitos da placa de identificação.
2. Verificar se a área de manutenção está bem ventilada.
  - A condição de ventilação contínua deve ser mantida durante o processo de operação.
3. Verificar se existe uma fonte de incêndio ou uma possível fonte de incêndio na área de manutenção.
  - As chamas nuas são proibidas na área de manutenção, e a placa de aviso "proibido fumar" deve ser pendurada.
4. Verificar se a marca do aparelho está em bom estado.
  - Substituir a marca de aviso vaga ou danificada.

## ● Soldagem

1. Se precisar de cortar ou soldar os tubos do sistema de arrefecimento no processo de manutenção, por favor siga estes passos
  - a. Desligar a unidade e cortar o fornecimento de energia
  - b. retirar o líquido refrigerante
  - c. aspire
  - d. limpar com gás N2
  - e. corte ou soldadura
  - f. leve-o de volta ao ponto de serviço para soldadura
2. O refrigerante deve ser reciclado no tanque de armazenamento especializado.
3. Certificar-se de que não há chama perto da saída da bomba de vácuo e que esta está bem ventilada.

## ● Encha o líquido de refrigeração

1. Use as cargas de refrigerante especializadas para o R32. Certifique-se de que os diferentes tipos de refrigerantes não se contaminem.
2. O tanque de refrigerante deve ser mantido na vertical ao encher o refrigerante.
3. Cole a etiqueta no sistema após o preenchimento (ou não).
4. Não encha demais.
5. Quando terminar o preenchimento, faça a detecção de vazamentos antes do teste. A detecção de vazamento deve ser feita novamente quando removida.

## ● Instruções de segurança para transporte e armazenamento

1. Por favor, utilizar o detector de gás inflamável para verificar antes de descarregar e abrir o contentor.
2. Não há fonte de incêndio ou fumo.
3. De acordo com as regras e leis locais.



**ITALIANO**

# **MANUALE DI UTENTE E INSTALLAZIONE**

**CONDIZIONATORE D'ARIA A FINESTRA**

---

# **W2**

---

**HTW-WBC-035-W2**



# SOMMARIO

Grazie per aver scelto il condizionatore d'aria. Il nostro design si basa sulla migliore efficienza e sul funzionamento con il minimo rumore e può mantenere la stanza confortevole. Si prega di leggere attentamente questo manuale di istruzioni prima di utilizzare l'unità e di conservarlo come riferimento.

## Meccanismo della struttura e dell'installazione

Il refrigerante	110
Precauzioni	111
Installazione	112
Note per l'installazione	115
Funzionamento	116
Requisiti di potenza	117

## Procedura di funzionamento

Identificazione delle parti	118
Regolazione della direzione dell'aria	118
Procedura di funzionamento del telecomando	119
Presentazione delle icone sul display	119
Presentazione dei pulsanti del telecomando	120
Pannello di controllo remoto	124
Suggerimenti per il funzionamento	125

## Cura e manutenzione

Prudenza	126
Cura e manutenzione	128
Guida alla risoluzione dei problemi	129
Servizio post-vendita	130
Funzionamento sicuro del refrigerante infiammabile	131

Questo dispositivo non è destinato all'uso da parte di persone (compresi i bambini) con ridotte capacità fisiche, sensoriali o mentali, o mancanza di esperienza e conoscenza, a meno che non siano stati sottoposti a supervisione o istruzioni sull'uso del dispositivo da parte di una persona responsabile della loro sicurezza. I bambini devono essere sorvegliati per assicurarsi che non giochino con l'apparecchio.



Questo marchio indica che questo prodotto non deve essere smaltito insieme ad altri rifiuti domestici in tutta l'UE. Per evitare possibili danni all'ambiente o alla salute umana derivanti da uno smaltimento incontrollato dei rifiuti, riciclarli in modo responsabile per promuovere il riutilizzo sostenibile delle risorse materiche. Per restituire il dispositivo usato, si prega di utilizzare i sistemi di restituzione e di raccolta o di contattare il rivenditore presso il quale è stato acquistato il prodotto. Possono prendere questo prodotto per il riciclaggio sicuro per l'ambiente.

R32: 675

Si prega di leggere attentamente questo manuale di istruzioni prima di utilizzare l'unità.



Apparecchio riempito con gas infiammabile R32.



Prima di utilizzare l'apparecchio, leggere le istruzioni per l'uso.



Prima di installare l'apparecchio, leggere prima il manuale di installazione.



Prima di riparare l'apparecchio, leggere prima il manuale di assistenza.

Le figure di questo manuale possono differire con gli oggetti materiali, si prega di fare riferimento agli oggetti materiali per riferimento.

## ● Il Refrigerante

- Per svolgere la funzione del condizionatore d'aria, nell'impianto viene fatto circolare un refrigerante speciale. Il refrigerante utilizzato è il fluoruro R32, particolarmente pulito. Il refrigerante è infiammabile e inodore. Inoltre, in determinate condizioni, può causare un'esplosione. Ma l'infiammabilità del refrigerante è molto bassa. Può essere innescata solo dal fuoco.
- Rispetto ai comuni refrigeranti, l'R32 è un refrigerante non inquinante che non danneggia la ozonofera. Anche l'influenza sull'effetto serra è minore. R32 ha ottime caratteristiche termodinamiche che portano ad una reale efficienza energetica. Pertanto, le unità hanno bisogno di meno riempimento.

### ATTENZIONE:

Non utilizzare mezzi per accelerare il processo di scongelamento o di pulizia diversi da quelli raccomandati dal produttore. Se sono necessarie riparazioni, contattare il centro di assistenza autorizzato più vicino.

Qualsiasi riparazione effettuata da personale non qualificato può essere pericolosa.

L'apparecchio deve essere conservato in un locale senza fonti di accensione in funzionamento continuo (ad es. fiamme libere, un apparecchio a gas funzionante o una stufa elettrica funzionante).

Non forare o bruciare.

L'apparecchio deve essere installato, messo in funzione e conservato in un locale con una superficie superiore a 4m<sup>2</sup>

Apparecchio riempito con gas infiammabile R32. Per le riparazioni, seguire scrupolosamente le istruzioni del produttore.

Si noti che i refrigeranti possono essere inodori.

Leggere il manuale dello specialista.

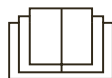

# ● Precauzioni

## ⚠ Attenzione

Questo dispositivo può essere utilizzato da bambini a partire dagli 8 anni di età e da persone con ridotte capacità fisiche, sensoriali o mentali o con scarsa esperienza e conoscenza, se sono stati supervisionati o istruiti sull'uso sicuro del dispositivo e se comprendono i pericoli che ne derivano. I bambini non devono giocare con l'apparecchio. La pulizia e la manutenzione dell'utente non deve essere effettuata da bambini non sorvegliati. Il condizionatore d'aria deve essere installato in conformità alle norme nazionali di cablaggio.

Il condizionatore d'aria deve essere correttamente collegato a terra. Una messa a terra non corretta può causare una scossa elettrica.

- Non collegare il condizionatore d'aria ad una presa multiuso, altrimenti potrebbe causare un incendio.
- Installare l'interruttore dell'aria. In caso contrario, può causare un malfunzionamento.
- Non versare acqua sul telecomando, altrimenti il telecomando potrebbe rompersi.
- Non spruzzare acqua sul condizionatore d'aria. Può causare scosse elettriche o malfunzionamenti.
- Non estendere le dita o gli oggetti all'ingresso o all'uscita dell'aria. Può causare lesioni o danni alle persone.
- Non calpestare il condizionatore d'aria e non posizionare oggetti pesanti. Può causare danni o lesioni personali.
- Non bloccare l'ingresso o l'uscita dell'aria. Può causare un malfunzionamento.
- Scollegare l'alimentazione elettrica durante la pulizia del condizionatore d'aria. In caso contrario, può causare una scossa elettrica.
- Non riparare il condizionatore d'aria da soli. Può causare scosse elettriche o danni. Contattate il vostro rivenditore quando avete bisogno di riparare il condizionatore d'aria.
- La manutenzione deve essere eseguita da professionisti qualificati, altrimenti può causare lesioni o danni.
- L'unità non deve essere utilizzata da persone (compresi i bambini) con ridotte capacità fisiche, sensoriali o mentali, o con mancanza di esperienza e conoscenza, a meno che non abbiano ricevuto supervisione o istruzioni.
- I bambini sono sorvegliati per evitare che giochino con l'apparecchio.

Si prega di installare dispositivi di protezione contro i cortocircuiti e le perdite elettriche quando si installa il condizionatore d'aria.

In conformità con le norme di sicurezza locali, utilizzare un circuito di alimentazione e un interruttore automatico qualificati.

## Intervallo di temperatura di lavoro

※ Intervallo di temperatura di funzionamento		
	Lato interno DB/WB(°C)	Lato esterno DB/WB(°C)
Massimo raffreddamento	32/23	43/-
Massimo Riscaldamento	27/-	24/18

L'intervallo della temperatura di funzionamento (temperatura esterna) per l'unità di solo raffreddamento è 16 ° C ~ 43 ° C; per l'unità pompa di calore è -7 ° C ~ 43 ° C.

## ● Installazione

### Precauzioni per l'installazione:

Ell condizionatore per finestre è molto prezioso e un'installazione impropria causerà molti danni. Si prega di contattare un tecnico professionista per l'installazione dell'unità e di non installarla da soli. In caso contrario, non siamo responsabili per danni di questo tipo.



### Posizione:

- L'acqua di condensa deve essere adeguatamente drenata.
- Installare il condizionatore d'aria lontano dalla TV o dalla radio, ecc. per non disturbare il video o la voce.
- Nelle zone salmastre e costiere o nei luoghi in cui si trovano in prossimità di sorgenti termali e sono contaminati da gas di zolfo, o altre aree speciali, si prega di contattare il venditore prima dell'uso.
- Evitare i luoghi in cui è probabile che fuoriescano gas infiammabili
- Evitare altre fonti di calore o la luce diretta del sole.
- Evitate un luogo dove sia facile da toccare per i bambini.
- Non utilizzare l'apparecchio nelle vicinanze di una lavanderia, di una vasca da bagno, di una doccia o di una piscina.
- Per installare un condizionatore d'aria a finestra telecomandato in un luogo in cui vi sia una forte perturbazione elettromagnetica, è necessario contattare in anticipo il proprio rivenditore per evitare malfunzionamenti durante l'uso.

### Come installare:

- Scegliere un luogo dove non ci siano ostacoli intorno all'unità e la spina sia accessibile.
- Preparare il foro di installazione leggermente più grande della dimensione dell'unità.
- Scegliere lo spazio di installazione secondo lo schema seguente.

La distanza dagli ostacoli all'interno dell'unità finestra dovrebbe essere superiore 300mm, inferiore 1500mm, sinistra 500mm, destra 500mm, anteriore 1500mm.

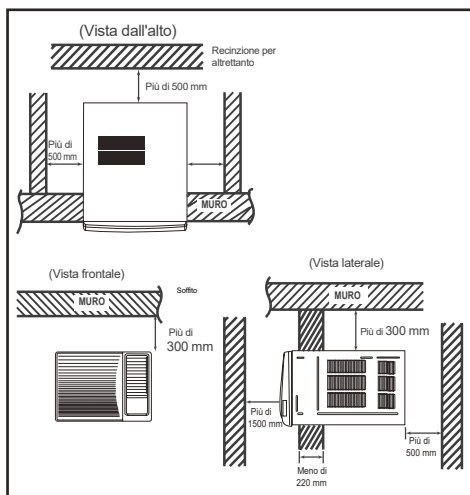



## Procedura d'installazione:

- 1) Rimuovere l'adesivo dal pannello frontale.
- 2) Posizionare l'unità nel foro di installazione.
  - Quando si installa l'unità, essa deve essere inclinata all'indietro per evitare un aumento del rumore o delle vibrazioni. (Inclinazione tra 6-10mm.) (Mostrato nella figura a destra)
  - Il luogo di installazione deve essere abbastanza forte da impedire l'espansione di rumori o vibrazioni.
- 3) Riempire le cuciture del gabinetto con spugna o schiuma.

## Assistenza per l'installazione:

- Utilizzare un supporto di ferro. Il foro di installazione deve essere abbastanza robusto da sostenere il condizionatore d'aria. Se non è possibile, il supporto in ferro deve essere utilizzato all'esterno. Il supporto di ferro deve essere fissato sull'edificio (mostrato nella figura a destra).
- Utilizzare un pannello parasole. Il condizionatore d'aria dovrebbe evitare di farci cadere dentro qualsiasi cosa ed evitare la luce diretta del sole. Se non c'è copertura, si consiglia di contattare il venditore per l'installazione di un pannello parasole. Quando si blocca il pannello parasole, non lasciare che blocchi la presa d'aria sulla griglia laterale.

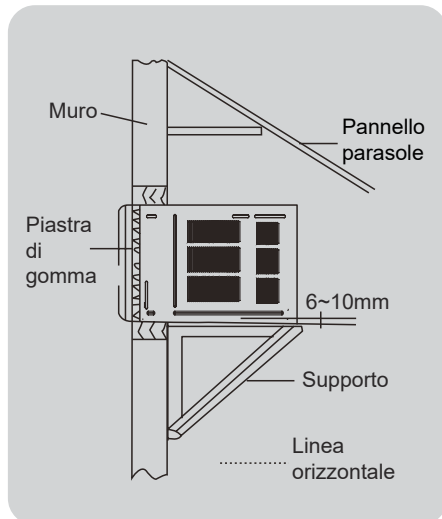

## Drenaggio dell'acqua:

Il giunto di drenaggio e il tubo flessibile di drenaggio devono essere installati prima dell'uso. Il tubo di drenaggio non è incluso nei prodotti, è necessario acquistarlo in loco per soddisfare le vostre particolari esigenze. Utilizzare la seguente procedura per installare il giunto di drenaggio e il tubo flessibile di drenaggio.

1. Far scorrere il telaio del gabinetto .
2. Collegare il giunto di drenaggio al foro del telaio, come mostrato nella figura sottostante.
3. Collegare il tubo flessibile di scarico al foro di scarico.

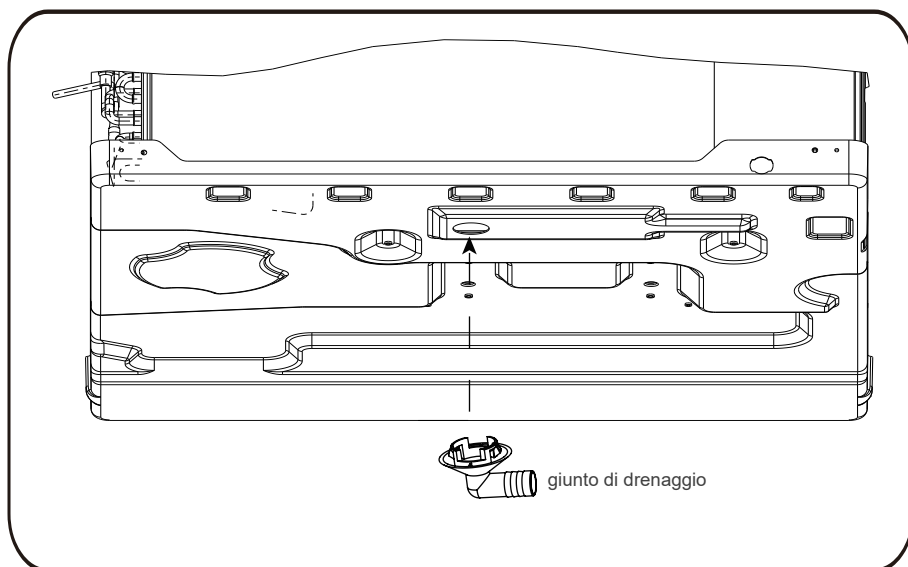

## ● Note per l'installazione

### Rimuovere

Prima di rimuovere il condizionatore d'aria in un'altra posizione, è necessario contattare prima il venditore. Quindi deve essere eseguito sotto la direzione del tecnico professionista. Inoltre, il costo per questo deve essere pagato.

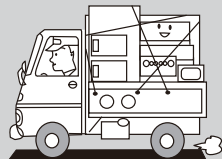

### Ruido

- Installare in un luogo sufficientemente solido da evitare l'ingrandimento del rumore e delle vibrazioni.
- Non mettere nulla davanti all'uscita dell'unità per evitare di aumentare il rumore.
- Assicurarsi che l'aria calda o il rumore non arrechino disturbo ai vicini.
- Si prega di contattare il venditore non appena si verificano strani rumori durante il funzionamento.
- Si prega di utilizzare il supporto di sicurezza.



### Cablaggio elettrico

- Deve essere collegato con la terra in modo affidabile.
- È necessario utilizzare il circuito esclusivo. Ma la presa rimovibile non può essere utilizzata perché uno scarso contatto può causare surriscaldamento o incendio.
- Non tirare con forza il cavo di alimentazione.
- Nel circuito fisso, deve essere presente un interruttore di protezione contro le dispersioni di elettricità e la corrente di dispersione è inferiore a 30 mA.
- Il metodo di collegamento tra condizionatori d'aria e cavo di alimentazione e il metodo di interconnessione di ogni singolo elemento tra loro dovrebbero concordare con lo schema elettrico sull'unità.
- Il condizionatore d'aria deve essere installato in conformità con le normative nazionali sul cablaggio.
- Un interruttore di disconnessione unipolare avente una separazione dei contatti di almeno 3 mm in tutti i poli deve essere collegato con un cablaggio fisso.
- L'interruttore dell'aria (interruttore magnetotermico) deve essere installato nel circuito.
- Se il cavo di alimentazione è danneggiato, deve essere sostituito dal produttore o dal rivenditore o da una persona qualificata per evitare pericoli.
- Tutti i lavori elettrici devono essere eseguiti secondo le normative locali sul cablaggio.



# ● Funzionamento

## Introduzione

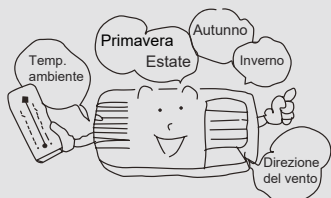

I condizionatori d'aria da finestra possono regolare la temperatura della stanza e asciugarla.

È adatto per il tuo lavoro, studio e vita. Può essere ampiamente utilizzato in residenza, negozio, hotel, ufficio, biblioteca e laboratorio ecc..

## Raffreddamento in estate

In un'estate calda, il condizionatore d'aria può raffreddare l'aria nella stanza trasferendo il calore all'esterno.



## Deumidificazione in stagione umida o piovosa

Siñ reducir la temperatura de la habitación, el aire acondicionado puede deshumedecerla y hacerla seca y confortable.



## Riscaldamento in inverno (Solo per l'unità di riscaldamento)

Nel freddo inverno, il condizionatore d'aria può riscaldare l'aria nella stanza.



## ● Requisiti di potenza

Tensione nominale: 220-240 V ~ 50 Hz



- I componenti elettrici verranno danneggiati quando la tensione è troppo alta. Se la tensione è troppo bassa, il compressore vibrerà violentemente per danneggiare il sistema refrigerante e causerà un malfunzionamento del compressore e dei componenti elettrici.

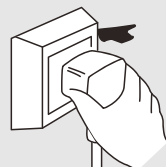

La terra deve essere collegata.



- È necessario utilizzare una spina speciale. Inoltre, la spina e il cablaggio devono essere conformi alle normative sul cablaggio. E il metodo di messa a terra deve essere affidabile.
- In un circuito fisso, ci deve essere un interruttore di protezione dell'alimentazione di capacità sufficiente e un interruttore dell'aria con spazio sufficiente.



### Filo di terra

Per garantire una messa a terra affidabile, non collegare il filo di terra ai seguenti punti:

Tubo  
dell'acqua

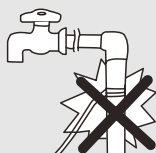

## ● Identificazione delle parti

Immagine prospettica del pannello, solo per riferimento. Si prega di prendere l'unità effettiva come standard.

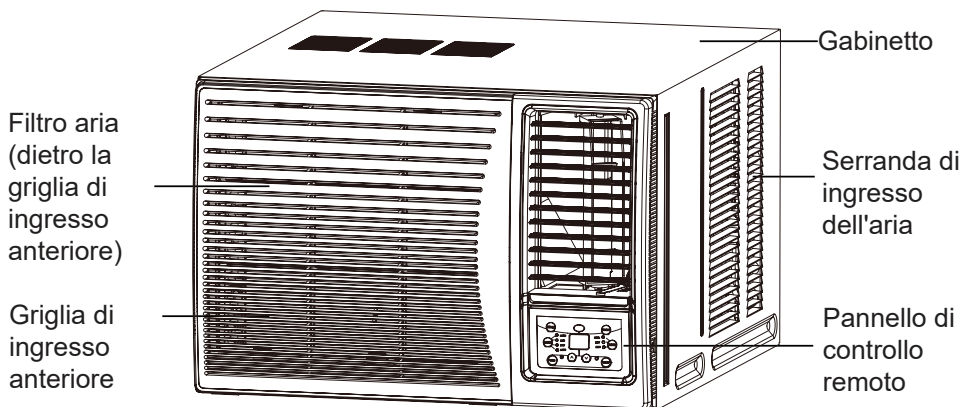

## Regolazione della direzione dell'aria

### Paletta verticale di direzione del flusso d'aria

(Regolazione della direzione del flusso d'aria su e giù).

La veleta de dirección del flujo de aire vertical se controla posicionando la veleta para descargar el aire hacia arriba, hacia abajo o en línea recta.

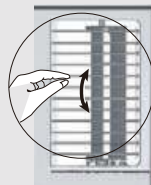

## ● Procedura di funzionamento del telecomando

### Pulsanti sul telecomando

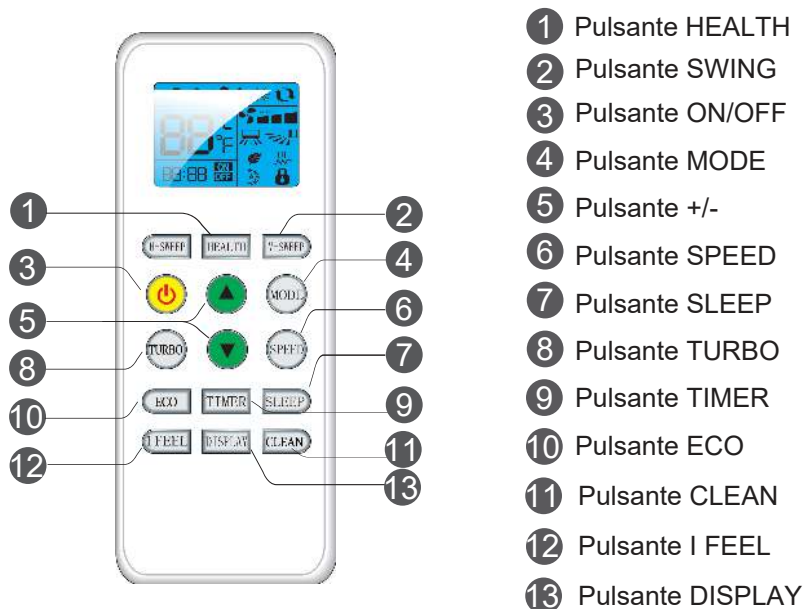

### Presentazione delle icone sul display

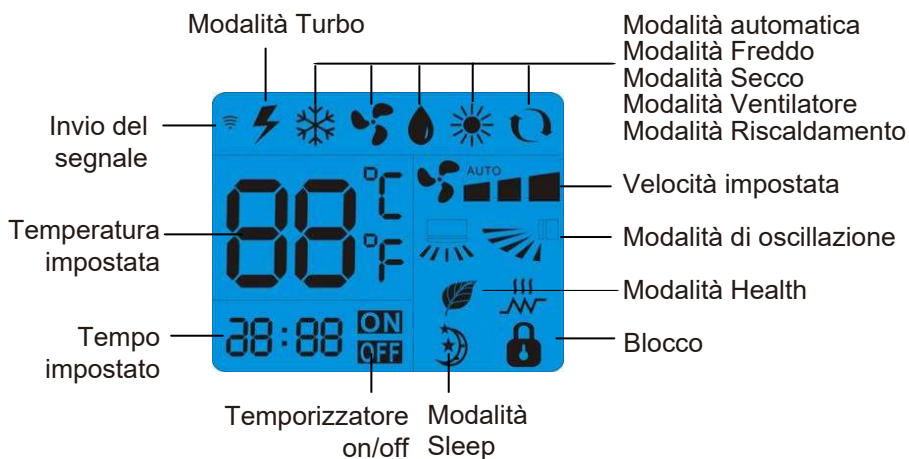

# Presentazione dei pulsanti del telecomando

## Nota:

- Si tratta di un telecomando generico, può essere utilizzato per condizionatori d'aria con multifunzione; per alcune funzioni, che il modello non ha, se si preme il tasto corrispondente sul telecomando, l'unità mantiene lo stato di funzionamento originale.
- All'accensione (condizione di standby), è possibile azionare il condizionatore d'aria tramite il telecomando.
- Quando l'unità è accesa, ogni volta che si preme il tasto del telecomando, l'icona del segnale di invio "📶" sul display del telecomando lampeggia una volta. Se il condizionatore d'aria emette un segnale acustico, significa che il segnale è stato inviato.
- Quando l'unità è spenta, sul telecomando viene visualizzata la temperatura impostata (se la luce sul display dell'unità è accesa, viene visualizzata l'icona corrispondente); quando l'unità è accesa, viene visualizzata l'icona della funzione in corso.

## 1 Pulsante HEALTH

Premere questo pulsante per attivare o disattivare la funzione Health.

Nota: Questa funzione non è disponibile per questo modello.

## 2 Pulsante WING

Premere questo pulsante per attivare il bilanciamento dell'aria a sinistra e a destra.

## 3 Pulsante ON/OFF

Premere questo pulsante per accendere o spegnere l'unità.

## 4 Pulsante MODE

Premendo una volta questo tasto è possibile selezionare il modo desiderato, in modo circolare, come mostrato di seguito (l'icona corrispondente "◀" si accenderà dopo aver selezionato il modo):



- Selezionando la modalità automatica, il condizionatore d'aria funzionerà automaticamente in funzione della temperatura ambiente. La temperatura impostata non può essere regolata e non viene visualizzata. Premere il pulsante SPEED per regolare la velocità della ventola.
- Quando si seleziona la modalità di raffreddamento, il condizionatore d'aria funziona in modalità di raffreddamento. Poi premere il tasto + o - per regolare la temperatura impostata. Premere il pulsante SPEED per regolare la velocità della ventola.
- Quando si seleziona la modalità a secco, il condizionatore d'aria funziona in modalità a secco. Poi premere il tasto + o - per regolare la temperatura impostata. Premere il pulsante SPEED per regolare la velocità della ventola.
- Quando si seleziona la modalità ventilatore, il condizionatore d'aria funziona solo in modalità ventilatore. Poi premere il pulsante SPEED per regolare la velocità della ventola.
- Quando viene selezionata la modalità di riscaldamento, il condizionatore d'aria funzionerà in modalità riscaldamento. Poi premere il tasto + o - per regolare la temperatura impostata. Premere il pulsante SPEED per regolare la velocità del ventilatore (l'unità solo freddo non può ricevere il segnale di modalità riscaldamento).



# Presentazione dei pulsanti del telecomando

## 5 Pulsante + / -

Premendo una volta il pulsante + o - si aumenta o diminuisce la temperatura impostata di 1°F (°C). Se si tiene premuto il tasto + o - per 2 secondi, l'impostazione della temperatura sul telecomando cambia rapidamente. Rilasciare il pulsante dopo aver raggiunto la temperatura desiderata.

## 6 Pulsante SPEED

Premendo questo pulsante è possibile selezionare la velocità della ventola in modo circolare come: AUTO, VELOCITA' 1 (▲), VELOCITA' 2 (▲■), VELOCITA' 3 (▲■■).

### Nota:

- Con la velocità automatica, il condizionatore d'aria selezionerà automaticamente la velocità appropriata del ventilatore in funzione della temperatura ambiente.

## 7 Pulsante SLEEP

In modalità Cool, Heat, Dry, premere questo pulsante per attivare la funzione Sleep. Premere questo tasto per annullare la funzione Sleep. Nelle modalità Fan e Auto, questa funzione non è disponibile.

## 8 Pulsante TURBO

In modalità Cool, Heat, premere questo pulsante per attivare la funzione Turbo. Premere questo tasto per annullare la funzione Turbo. Nei modi Fan, Dry e Auto, questa funzione non è disponibile.

## 9 Pulsante TIMER

- Quando l'unità è accesa, premere questo pulsante per attivare la funzione TIMER OFF. Premere questo tasto per impostare l'ora della funzione TIMER OFF. Premere questo tasto per impostare il tempo in un'ora per fare 24 ore nel ciclo. Quando si raggiungono le 24 ore, premere nuovamente questo tasto per uscire dalla funzione timer. Se si tiene premuto questo tasto per 2 secondi, i tempi impostati sul telecomando cambiano rapidamente.
- Quando l'unità è accesa, premere questo pulsante per attivare la funzione TIMER ON. Premere questo tasto per impostare l'ora della funzione TIMER ON. Premere questo tasto per impostare il tempo in un'ora per fare 24 ore nel ciclo. Quando si raggiungono le 24 ore, premere nuovamente questo tasto per uscire dalla funzione timer. Se si tiene premuto questo tasto per 2 secondi, i tempi impostati sul telecomando cambiano rapidamente.

## 10 Pulsante ECO

In modalità Cool, Heat, premere questo pulsante per attivare la funzione di risparmio energetico. Premere questo tasto per annullare la funzione di risparmio energetico. Nei modi Fan, Dry e Auto, questa funzione non è disponibile. La funzione ECO non può essere utilizzata contemporaneamente con il Turbo.

---

# Presentazione dei pulsanti del telecomando

## 11 Pulsante CLEAN

Premere questo pulsante per attivare la tecnologia di autopulizia.

Nota: Questa funzione non è disponibile per questo modello.

## 12 Pulsante I FEEL

Premere questo pulsante per attivare la funzione I FEEL.

Nota: Questa funzione non è disponibile per questo modello.

## 13 Pulsante DISPLAY

Per avviare o arrestare il DISPLAY quando l'aria condizionata è IN FUNZIONE.

Osservazioni:

1. La temperatura può essere impostata tra 16 °C ~ 32 °C.
2. Il display e la funzione di riscaldamento non sono disponibili per il condizionamento solo freddo.
3. In caso di problemi con il telecomando, premere il pulsante "RESET" e riutilizzarlo.
4. La funzione e il display del CALORE AUTOMATICO non sono disponibili per il tipo di condizionatore d'aria solo freddo.
5. Se l'utente desidera raffreddare o riscaldare rapidamente l'aria nella stanza, può premere il pulsante "TURBO" nella modalità di raffreddamento o riscaldamento, l'aria condizionata funzionerà nella funzione di alimentazione.
6. L'illustrazione del telecomando sopra è solo di riferimento, potrebbe essere leggermente diversa dal prodotto reale selezionato.

---

# Presentazione del telecomando

1. Il telecomando utilizza due batterie AAA, in condizioni normali le batterie durano circa 6 mesi. Si prega di utilizzare due batterie nuove di tipo simile (fare attenzione ai poli nell'installazione). Dopo aver sostituito le batterie, utilizzare un oggetto appuntito (come la punta di una penna) per premere il pulsante "Reset".
2. Quando si utilizza il telecomando, si prega di puntare il trasmettitore di segnale verso il ricevitore dell'unità interna; non dovrebbe esserci alcun ostacolo tra il telecomando e
3. La pressione simultanea di due pulsanti provoca un malfunzionamento.
4. Non utilizzare apparecchiature senza fili (come i telefoni cellulari) vicino all'unità interna. Se si verificano interferenze a causa di ciò, spegnere l'unità, estrarre la spina di alimentazione e riaccenderla dopo un po'.
5. Non dovrebbe esserci luce diretta del sole sul ricevitore interno o non sarà in grado di ricevere il segnale dal telecomando.
6. Non trasmettere il telecomando.
7. Non posizionare il telecomando alla luce diretta del sole o vicino al forno.
8. Non spruzzare acqua o succo di frutta sul telecomando, utilizzare un panno morbido per pulirlo in caso contrario.
9. Le batterie devono essere rimosse dall'unità prima dello smaltimento e smaltite in modo sicuro.

## Pannello di controllo remoto

### Nota:

Se si perde il telecomando, aprire il pannello di superficie e operare manualmente.

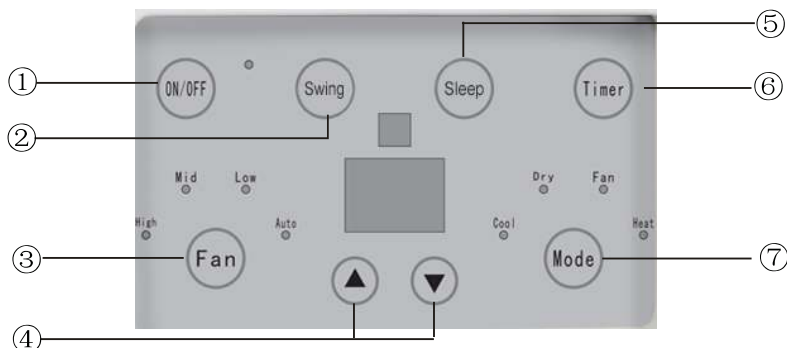

#### 1 PULSANTE ON / OFF

L'operazione inizia quando si preme questo pulsante e si interrompe quando si preme nuovamente questo pulsante.

#### 2 PULSANTE SWING

Attiva la funzione di bilanciamento automatico dell'aria.

#### 3 PULSANTE FAN SPEED

Seleziona la velocità della ventola ALTA, MEDIA, BASSA e AUTOMATICA in sequenza.

#### 4 PULSANTE ▲ / ▼

Premere il pulsante "▲" per aumentare la temperatura impostata (operativa) dell'unità e premere il pulsante "▼" per ridurre la temperatura impostata (operativa) dell'unità.

L'intervallo di regolazione della temperatura è di 16 ~ 32 °C

#### 5 PULSANTE SLEEP

Seleziona la funzione Sleep.

#### 6 PULSANTE TIMER

Seleziona la funzione di accensione / spegnimento dell'ora.

#### 7 PULSANTE MODE

Selezionare la modalità di funzionamento, AUTO, HEAT, COOL, FAN, DRY (per il modello a ciclo inverso) o COOL, FAN, DRY (per il modello con solo raffreddamento).

## ● Suggerimenti per il funzionamento

### Operazione per comodità ed economia

Non raffreddare eccessivamente la temperatura ambiente. Questo non fa bene alla salute e spreca l'elettricità.

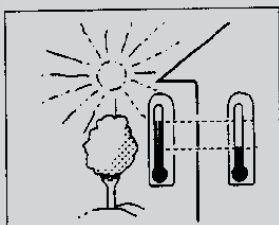

Tenere chiuse le tende o le tende. Non lasciare che il sole brilli direttamente nel locale quando il condizionatore d'aria è in funzione.

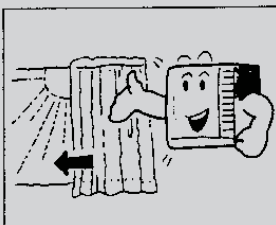

Mantenere la temperatura ambiente uniforme. Regolare la direzione del flusso d'aria verticale e orizzontale per garantire una temperatura uniforme nella stanza. L'aria non può essere scaricata in direzione dell'ingresso dell'aria.

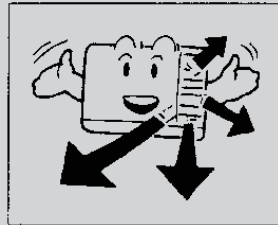

Accertarsi che le porte e le finestre siano ben chiuse. Evitare il più possibile di aprire porte e finestre per mantenere l'aria condizionata nella stanza.

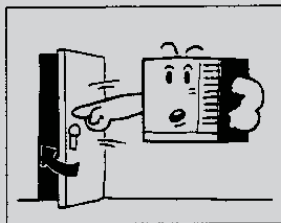

Pulire regolarmente il filtro dell'aria. I blocchi nel filtro dell'aria riducono gli effetti deumidificanti. Pulire il filtro dell'aria almeno una volta ogni due settimane.

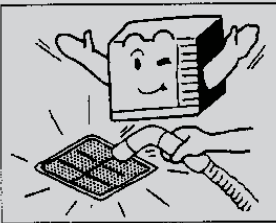

Aerare la stanza di tanto in tanto. Poiché le finestre sono tenute chiuse, è una buona idea aprirle e arieggiare la stanza di tanto in tanto. Quando l'unità è accesa, le tende o le finestre devono essere chiuse per evitare perdite di calore/freddo.

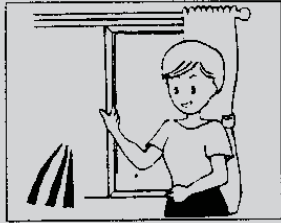

## ● Prudenza

### Operazioni per sicurezza e salute.

- 1) La spina deve essere accessibile dopo aver posizionato l'apparecchio.
- 2) Non utilizzare questo apparecchio in lavanderia.
- 3) Se il cavo di alimentazione è danneggiato, deve essere sostituito dal produttore o dal suo agente di servizio nel caso in cui non vi siano pericoli.

- Non tirare il cavo di alimentazione.
- I danni al cavo possono causare gravi scosse elettriche.

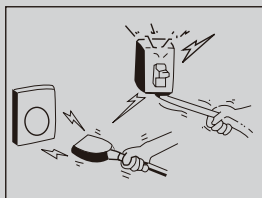

- Non utilizzare il condizionatore d'aria per altri scopi se non per raffreddare la stanza. Non utilizzare il condizionatore d'aria per altri scopi come asciugare indumenti, conservare cibi o coltivare ortaggi



- Non bloccare l'ingresso e l'uscita dell'aria. Ciò causa scarse prestazioni e funzionamento irregolare.
- Non inserire bastoncini o altri oggetti in queste prese d'aria, poiché è pericoloso toccare i componenti elettrici e la ventola.



Seleziona la temperatura più appropriata. Prestare attenzione a regolare la temperatura alle condizioni. Le stanze occupate da bambini, anziani o malati devono essere mantenute ad una temperatura adeguata.

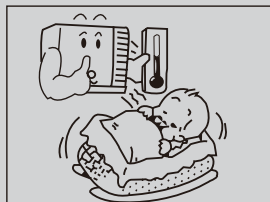

Non utilizzare apparecchi di riscaldamento nelle vicinanze. Le parti in plastica del condizionatore d'aria si scioglieranno se esposte a calore eccessivo.

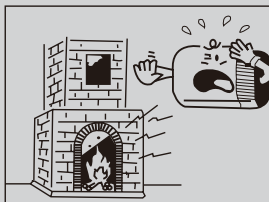

Evitare di esporre il corpo direttamente al flusso d'aria continuo a senso unico per lunghi periodi. Questo non è raccomandato per motivi di salute.

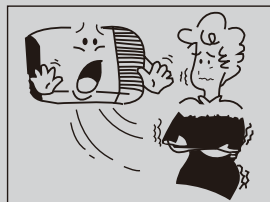

Attendere sempre almeno 3 minuti prima di riaccendere il condizionatore d'aria dopo averlo spento durante il raffreddamento o il riscaldamento.



Si noti che l'unità è riempita con gas R32 infiammabile. Un trattamento improprio dell'unità comporta il rischio di gravi danni a persone e materiali. I dettagli di questo liquido di raffreddamento sono disponibili nel capitolo "Liquido di raffreddamento".

L'apparecchio verrà installato, utilizzato e conservato in una stanza di oltre 4 m<sup>2</sup> di superficie.

## ● Cura e manutenzione

Spegnere sempre il condizionatore d'aria e la fonte di alimentazione principale prima di pulirlo per garantire la sicurezza.

### Pulizia dell'unità

#### 1. Tagliare l'alimentazione prima di pulirla.

Scollegare solo dopo che il condizionatore d'aria si è fermato completamente.

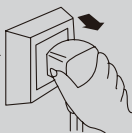

2. Utilizzare un panno morbido per pulire il gabinetto. Se il gabinetto è molto sporco, immergere il panno in acqua calda a una temperatura inferiore a 40 ° C, asciugarlo e rimuovere lo sporco.



Asciugare il panno con le mani prima della pulizia

3. Per la pulizia non utilizzare gas, benzene, solventi, lavaggi, solventi chimici, ecc.



4. Non spruzzare acqua direttamente sull'unità, che ha un microcomputer e un circuito stampato. Non devono essere inzuppati d'acqua.



Potrebbe accadere un incidente

\* Controllare il filo di terra

È rotto o allentato?

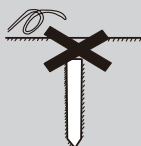

#### Filtro dell'aria

Il filtro dell'aria dietro la griglia di ingresso deve essere lavato almeno una volta ogni due settimane o tutte le volte che è necessario. Come pulire il filtro dell'aria:

1. Per rimuovere la griglia di ingresso dell'aria, afferrare la linguetta sul filtro e tirare per rimuoverla.

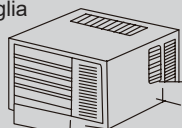

2. Aspirare il filtro sul lato polveroso per rimuovere la polvere leggera.



Aspirapolvere

3. Lavare il filtro, con il lato pulito rivolto verso l'alto, sotto un leggero getto d'acqua per rimuovere polvere e lanugine accumulate.



4. Se il filtro è molto sporco, utilizzare un detergente domestico delicato nell'acqua di lavaggio.



Lasciare asciugare completamente il filtro prima di reinstallarlo. Se necessario, si prega di chiedere al personale professionale di pulirlo.

\* Controllare se l'ingresso e l'uscita dell'aria dell'unità sono bloccati o meno.





Il blocco dell'aria potrebbe comportare una scarsa efficienza.





## ● Guida alla risoluzione dei problemi

Si prega di controllare i seguenti punti prima di ordinare la riparazione, vi farà risparmiare tempo e denaro.

Fenomeno di guasto	Risoluzione dei problemi
<p>L'aria condizionata non funziona affatto.</p> 	<ul style="list-style-type: none"> <li>● C'è un'interruzione di corrente?</li> <li>● La spina è spenta?</li> <li>● Il fusibile è in posizione o è spento?</li> <li>● La tensione è troppo alta o troppo bassa?</li> </ul>
<p>L'efficienza del caldo o del freddo non è buona.</p> 	<ul style="list-style-type: none"> <li>● L'ingresso o l'uscita dell'aria sono bloccati?</li> <li>● C'è qualche altra fonte di calore / freddo nella stanza?</li> <li>● I filtri dell'aria sono molto sporchi?</li> <li>● La velocità della ventola interna è impostata su BASSO?</li> <li>● La stanza potrebbe essere troppo calda / fredda quando l'unità è accesa.</li> </ul>
<p>Emerge aria nebbiosa</p> 	<ul style="list-style-type: none"> <li>● Quando si opera in modalità COOL, a volte c'è aria nebbiosa che esce dall'unità interna, questo è dovuto al fatto che l'aria umida della stanza si è raffreddata rapidamente.</li> <li>● È normale che l'unità interna emetta un certo odore, perché l'aria in entrata può essere mescolata con l'odore dei mobili e del fumo.</li> </ul>
<p>L'aria condizionata è rumorosa.</p> 	<ul style="list-style-type: none"> <li>● Per un rumore che sembra acqua che scorre: questo è il suono del freon che scorre all'interno dell'unità di condizionamento.</li> <li>● Per un rumore che suona come una doccia: questo è il suono dell'acqua deumidificante che viene processata all'interno del climatizzatore.</li> </ul>
<p>Sembra che la condensa fuoriesca dal condizionatore d'aria.</p>	<ul style="list-style-type: none"> <li>● La condensa si verifica quando il flusso d'aria dal condizionatore d'aria raffredda l'aria calda nella stanza.</li> </ul>
<p>Il condizionatore d'aria non funziona per circa 3 minuti al riavvio.</p>	<ul style="list-style-type: none"> <li>● Questo per proteggere il meccanismo.</li> <li>● Attendere circa tre minuti e l'operazione avrà inizio.</li> </ul>

Codice di guasto	Soluzione
P3	Significa uno stato di scongelamento. È un fenomeno normale.
E3	Si prega di contattare un professionista per occuparsene.
E7	Si prega di contattare un professionista per occuparsene.
EA	Si prega di contattare un professionista per occuparsene.
Eb	Si prega di contattare un professionista per occuparsene.
F1	Si prega di contattare un professionista per occuparsene.
F2	Si prega di contattare un professionista per occuparsene.
F4	Si prega di contattare un professionista per occuparsene.
F5	Si prega di contattare un professionista per occuparsene.
F6	Si prega di contattare un professionista per occuparsene.
F9	Si prega di contattare un professionista per occuparsene.
L1	Si prega di contattare un professionista per occuparsene.
L2	Si prega di contattare un professionista per occuparsene.
L3	Si prega di contattare un professionista per occuparsene.
L4	Si prega di contattare un professionista per occuparsene.
P0	Si prega di contattare un professionista per occuparsene.
P1	Si prega di contattare un professionista per occuparsene.
P2	Si prega di contattare un professionista per occuparsene.
P4	Si prega di contattare un professionista per occuparsene.
P5	Si prega di contattare un professionista per occuparsene.
P6	Si prega di contattare un professionista per occuparsene.
P9	Si prega di contattare un professionista per occuparsene.

Nota: se ci sono altri codici di guasto, si prega di contattare professionisti qualificati per l'assistenza.

**Interrompere immediatamente tutte le operazioni e scollegare l'unità, contattare il rivenditore nelle seguenti situazioni.**

- L'operazione si avvia o si arresta in modo anomalo.
- Il fusibile o l'interruttore di alimentazione è spesso rotto.
- Spruzza con noncuranza acqua o qualcosa sul condizionatore d'aria.
- Le linee elettriche sono troppo calde o le linee coprono le interruzioni.
- Altre situazioni strane.



## ● Servizio post-vendita

- Se avete domande sulla qualità del vostro condizionatore o su qualsiasi altra cosa, contattate il Centro Assistenza.

# ● Funzionamento sicuro del refrigerante infiammabile

## ● Requisito di qualificazione dell'operatore di installazione e manutenzione

1. Tutti i lavoratori dei sistemi di refrigerazione devono essere in possesso di una certificazione valida rilasciata dall'organizzazione autorizzata e delle qualifiche per gestire il sistema di refrigerazione riconosciuto da questo settore. Se è necessario un altro tecnico per la manutenzione e la riparazione dell'apparecchio, deve essere controllato dalla persona qualificata per l'uso del refrigerante infiammabile.
2. Può essere riparato solo con il metodo suggerito dal produttore dell'apparecchiatura.

## ● Note sull'installazione

1. Il condizionatore d'aria non può essere utilizzato in un locale con un fuoco acceso (come una fonte d'incendio, apparecchi a gas di carbone funzionanti, riscaldatori funzionanti).
2. Il condizionatore d'aria deve essere installato in un locale più grande della superficie minima del locale.
3. La superficie minima della stanza è indicata sulla targhetta o nella tabella sottostante.
4. Il controllo delle perdite è essenziale dopo l'installazione.

Tabella - Superficie minima della stanza (m<sup>2</sup>)

Superficie minima della stanza (m <sup>2</sup> )	Quantità di carico (kg)	≤1.2	1.3	1.4	1.5	1.6	1.7	1.8	1.9	2	2.1	2.2	2.3	2.4	2.5
	posizione al piano	/	14.5	16.8	19.3	22	24.8	27.8	31	34.3	37.8	41.5	45.4	49.4	53.6
montato sulla finestra	/	5.2	6.1	7	7.9	8.9	10	11.2	12.4	13.6	15	16.3	17.8	19.3	
montato a muro	/	1.6	1.9	2.1	2.4	2.8	3.1	3.4	3.8	4.2	4.6	5	5.5	6	
montato sul tetto	/	1.1	1.3	1.4	1.6	1.8	2.1	2.3	2.6	2.8	3.1	3.4	3.7	4	

## ● Note di manutenzione

1. Controllare se l'area di manutenzione o l'area del locale soddisfa i requisiti della targhetta.
  - Il funzionamento è possibile solo in locali che soddisfano i requisiti della targhetta.
2. Controllare se l'area di manutenzione è ben ventilata.
  - La condizione di ventilazione continua deve essere mantenuta durante il processo di funzionamento.
3. Verificare se nell'area di manutenzione è presente una fonte di incendio o una possibile fonte di incendio.
  - Nell'area di manutenzione sono vietate fiamme libere e la targhetta di avvertimento "non fumare" deve essere appesa.
4. Controllare se la marca dell'apparecchio è in buone condizioni.
  - Sostituire il segno di avvertimento vago o danneggiato.

## ● Saldatura

1. Se durante il processo di manutenzione è necessario tagliare o saldare i tubi del sistema di raffreddamento, seguire i seguenti passi
  - a. Spegnere l'unità e tagliare l'alimentazione elettrica
  - b. rimuovere il refrigerante
  - c. aspirare
  - d. pulire con gas N2
  - e. taglio o saldatura
  - f. riportarlo al punto di servizio per la saldatura
2. Il refrigerante deve essere riciclato nel serbatoio di stoccaggio specializzato.
3. Assicurarsi che non vi sia alcuna fiamma in prossimità dell'uscita della pompa per vuoto e che sia ben ventilata.

## ● Riempi il liquido di raffreddamento

1. Per l'R32 utilizzare gli speciali dispositivi di riempimento del refrigerante. Assicurarsi che i diversi tipi di refrigeranti non si contaminino tra loro.
2. Il serbatoio del refrigerante deve essere tenuto in posizione verticale durante il riempimento del refrigerante.
3. Applicare l'etichetta sul sistema una volta completato il riempimento (o non completato).
4. Non riempite troppo.
5. Quando il riempimento è completo, si prega di verificare la presenza di perdite prima di effettuare il test. Il rilevamento delle perdite dovrebbe essere effettuato nuovamente quando lo si rimuove.

## ● Istruzioni di sicurezza per il trasporto e lo stoccaggio

1. Si prega di utilizzare il rilevatore di gas infiammabile per verificare prima di scaricare e aprire il contenitore.
2. Non c'è fonte di fuoco o fumo.
3. In conformità con le norme e le leggi locali.







# HTW

QUALITY COMFORT EVERYWHERE

C/ Industria, 13, Polígono Industrial El Pedregar. 08160 Montmeló. Barcelona (España)

Tel (0034) 93 390 42 20 - Fax (0034) 93 390 42 05

info@htwspain.com - www.htwspain.com

**FRANCE**

info@htwfrance.com

**PORTUGAL**

info@htw.pt

**ITALIA**

info.it@htwspain.com



#### ADVERTENCIAS PARA LA ELIMINACIÓN CORRECTA DEL PRODUCTO SEGÚN ESTABLECE LA DIRECTIVA EUROPEA 2002/96/EC.

Al final de su vida útil, el producto no debe eliminarse junto a los residuos urbanos. Debe entregarse a centros específicos de recogida selectiva establecidos por las administraciones municipales, o a los revendedores que facilitan este servicio. Eliminar por separado un aparato eléctrico o electrónico (WEEE) significa evitar posibles consecuencias negativas para el medio ambiente y la salud derivadas de una eliminación inadecuada y permite reciclar los materiales que lo componen, obteniendo así un ahorro importante de energía y recursos. Para subrayar la obligación de eliminar por separado el aparato, en el producto aparece un contenedor de basura móvil listado.

#### IMPORTANT INFORMATION FOR CORRECT DISPOSAL OF THE PRODUCT IN ACCORDANCE WITH EC DIRECTIVE 2002/96/EC.

At the end of its working life, the product must not be disposed of as urban waste. It must be taken to a special local authority differentiated waste collection centre or to a dealer providing this service. Disposing of a household appliance separately avoids possible negative consequences for the environment and health deriving from inappropriate disposal and enables the constituent materials to be recovered to obtain significant savings in energy and resources. As a reminder of the need to dispose of household appliances separately, the product is marked with a crossed-out wheeled dustbin.

#### AVERTISSEMENTS POUR L'ÉLIMINATION CORRECTE DU PRODUIT AUX TERMES DE LA DIRECTIVE 2002/96 / CE.

Au terme de son utilisation, le produit ne doit pas être éliminé avec les déchets urbains. Le produit doit être remis à l'un des centres de collecte sélective prévus par l'administration communale ou auprès des revendeurs assurant ce service. Éliminer séparément un appareil électroménager permet d'éviter les retombées négatives pour l'environnement et la santé dérivant d'une élimination incorrecte, et permet de récupérer les matériaux qui le composent dans le but d'une économie importante en termes d'énergie et de ressources. Pour rappeler l'obligation d'éliminer séparément les appareils électroménagers, le produit porte le symbole d'un caisson à ordures barré.

#### ADVERTÊNCIA PARA A ELIMINAÇÃO CORRECTA DO PRODUCTO SEGUNDO ESTABELECIDO PELA DIRECTIVA EUROPEIA 2002/96/EC

No final da sua vida útil, o produto não deve ser eliminado juntos dos resíduos urbanos. Há centros específicos de recolha selectiva estabelecidos pelas administrações municipais, ou pelos revendedores que facilitam este Serviço. Eliminar em separado um aparelho electrónico (WEEE) significa evitar possíveis consequências negativas para o meio ambiente e para a saúde, derivado de uma eliminação incorrecta, pois os materiais que o compõem podem ser reciclados, obtendo assim uma poupança importante de energia e de recursos. Para ter claro que a obrigação que se tem que eliminar o aparelho em separado, na embalagem do aparelho aparece o símbolo de um contentor de lixo.

#### AVVERTENZE PER L'ELIMINAZIONE DEL PRODOTTO SECONDO QUANTO PREVISTO DALLA DIRETTIVA EUROPEA 2002/96/EC.

Al termine della loro vita utile, il prodotto non deve essere eliminata insieme ai rifiuti urbani. Deve essere consegnato a centri specifici di raccolta selettiva stabiliti dalle amministrazioni comunali o ai rivenditori che forniscono questo servizio. Eliminare separatamente un apparecchio elettrico o elettronico (WEEE) significa evitare eventuali conseguenze negative per l'ambiente e la salute derivanti da uno smaltimento inadeguato e consente di recuperare i materiali che lo compon-gono, ottenendo così un importante risparmio di energia e risorse. Per sottolineare l'obbligo di eliminare separatamente.