

HTW
QUALITY COMFORT EVERYWHERE

ES MANUAL DE INSTALACIÓN

EN INSTALLATION MANUAL

FR MANUEL D'INSTALLATION

PT MANUAL DE INSTALAÇÃO

IT MANUALE DI INSTALLAZIONE



**CORTINA DE AIRE | AIR CURTAIN | RIDEAU D'AIR
CORTINA DE AR | BARRIERA D'ARIA**

UVC

**HTW-AC9-1400UVC | HTW-AC12-1900UVC
HTW-AC15-2500UVC | HTW-AC20-3600UVC**

Por favor lea atentamente este manual antes de usar este producto.

Please, read carefully this manual before using the product.

Avant d'utiliser l'équipement, lisez attentivement les instructions.

Por favor leia atentamente este manual antes de usar o equipamento.

Per favore leggere attentamente questo manuale prima di utilizzare questo prodotto.

Gracias | Thank you | Merci | Obrigado | Grazie

HTW
QUALITY COMFORT EVERYWHERE

ESPAÑOL

MANUAL DE INSTALACIÓN

CORTINA DE AIRE

UVC

HTW-AC9-1400UVC | HTW-AC12-1900UVC
HTW-AC15-2500UVC | HTW-AC20-3600UVC

Introducción del producto

1. La cortina de aire con función antivirus es adecuada para instalar sobre la entrada y salida de instituciones médicas, fábricas de alimentos, fábricas farmacéuticas, salas de espera y otros lugares públicos que necesitan desinfectarse. Pueden desinfectarse ambientes con o sin actividades humanas.
2. Principio de desinfección: el funcionamiento del ventilador impulsa la circulación del aire interior y la irradiación con lámpara ultravioleta se utiliza para realizar la desinfección del aire que circula por el interior acabando con los microorganismos dañinos presentes en el aire.

Precauciones de instalación

Antes de la instalación de la cortina de aire, el instalador debe calcular la capacidad de la fuente de alimentación y el área de la sección transversal del tamaño del cable, y asegurarse de que la fuente de alimentación y el cable cumplan con los requisitos de la cortina de aire, al mismo tiempo se deben cumplir con los siguientes requisitos:

1. Instale la unidad de cortina de aire sobre la puerta interior. La distancia entre la salida de la máquina de cortina de aire y el suelo debe ser superior a 2,3 metros.
2. La distancia entre la máquina de cortina de aire y el techo debe ser superior a 50 mm.
3. Si se instalan dos o más unidades una al lado de la otra, la distancia entre las unidades de cortina de aire debe mantenerse entre 10 y 40 mm.
4. No instale la unidad de cortina de aire en un entorno en el que sea fácil salpicar agua o pueda permanecer húmedo durante mucho tiempo; evite el contacto con gas explosivo y corrosivo.
5. Para ser montado en el techo, el usuario debe comprar accesorios de instalación. Después de la instalación, instale el dispositivo de desconexión de energía de todos los polos en el cableado fijo; la separación de los contactos debe ser superior a 3 mm.
6. No encienda la alimentación durante la instalación.
7. Instale en un lugar fuerte, ya que el funcionamiento de la cortina de aire puede aflojarla de las paredes y puede producirse la vibración del techo y crear ruido innecesario.
8. Debe usarse con el voltaje y la frecuencia requeridos por la placa de identificación.
9. Cuando la cortina de aire esté funcionando, no cubra la entrada y salida de aire.
10. No permita que entre agua u otros líquidos en el motor.

Después de la instalación, instale el dispositivo de desconexión de energía de todos los polos en el cableado fijo; la separación de los contactos debe ser superior a 3 mm.

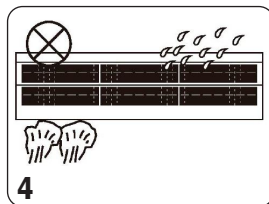
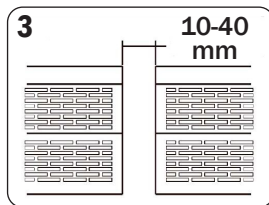
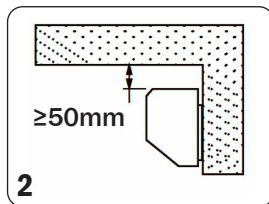
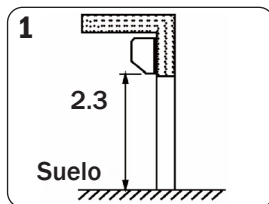

Instalación

1. Retire el tornillo de fijación de la placa de montaje y luego retire la placa de montaje, como se muestra en la figura 1.
2. Al instalar en una pared blanda, como una tabla de madera, use un clavo autorroscante ST5 para fijar la tabla de instalación en la pared, como se muestra en la Figura 2.
3. Una vez fijada la placa de instalación, cuelgue la máquina de cortina de aire en la placa de instalación y luego apriete la placa de instalación y el tornillo de fijación del cuerpo de la cortina de aire para asegurar una instalación firme, como se muestra en la Figura 3.



Figura 1



Figura 2

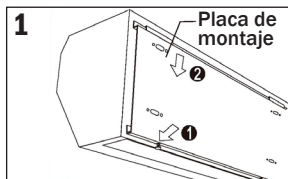

Figura 3

Diagrama esquemático del circuito

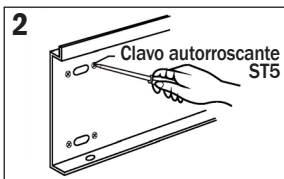

Funcionamiento

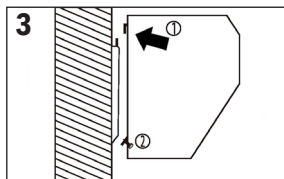
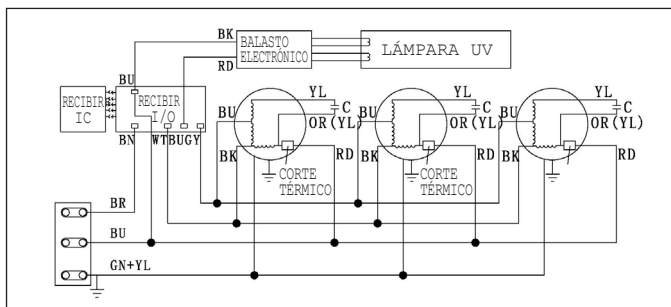
1. Presione el botón "ON / OFF" para encender la cortina de aire (la cortina de aire funciona a alta velocidad por defecto).
2. Presione el botón "Velocidad del ventilador" para cambiar entre alta y baja velocidad.
3. Presione el botón "UV" para ENCENDER/APAGAR la luz ultravioleta: La luz se apagará automáticamente al cabo de 60 minutos por defecto. Para encender el UV nuevamente, presione el botón "UV" de nuevo.

Nota: No mire directamente a la lámpara UV abierta para evitar daños por radiación; no encienda la lámpara UV al abrir la placa de la cubierta.

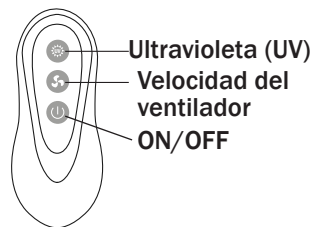

¡Tenga cuidado con la radiación UV!

Mantenimiento

1. El mantenimiento rutinario debe realizarse anualmente.
2. Si no usa la unidad durante mucho tiempo, debe desconectar el enchufe de alimentación y cubrir con un paño limpio.
3. Si la iluminación de radiación de la lámpara UV es inferior a $70\text{uW}/\text{cm}^2$ (potencia de la lámpara $\geq 30\text{W}$) o el tiempo de uso acumulado supera las 5000 horas, se recomienda reemplazar la lámpara UV correspondiente.
4. Evite el contacto directo con el cuerpo humano al usar o reparar rayos ultravioleta.
5. No lave la unidad con gasolina, benceno, disolvente u otros productos químicos similares.
6. Cuando la línea eléctrica de la cortina de aire necesite ser reemplazada o reparada y se encuentre un sonido anormal y otros fenómenos anormales, comuníquese con el distribuidor o vendedor después de la venta. Ésta debe ser mantenida o reemplazada por un técnico profesional.
7. Durante el mantenimiento, la cortina de aire debe desconectarse de la fuente de alimentación.
8. Las personas no profesionales no pueden instalar o desmontar la máquina sin autorización.

Dimensiones de instalación

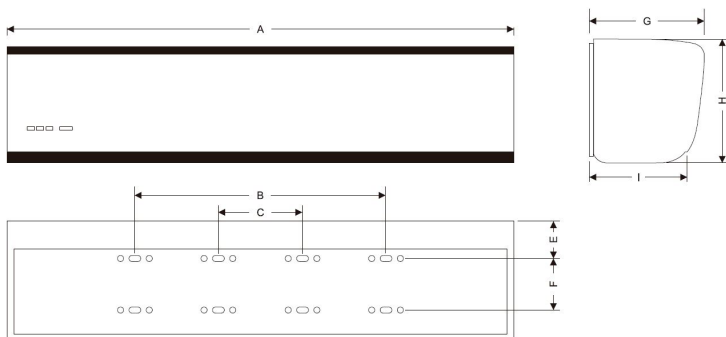

Modelo	A	B	C	E	F	G	H	I
HTW-AC9-1400UVC	900	695	0	74	100	205	217	160
HTW-AC12-1900UVC	1200	990	0					
HTW-AC15-2500UVC	1500	1285	504					
HTW-AC20-3600UVC	2000	1580	504					

Parámetros técnicos

Modelo	Volt. (V ~)	Freq. (Hz)	Potencia (UV OFF)		Potencia luz UV (W)	Longitud de onda UV(nm)	Velocidad max. aire (m/s)	
			H	L			H	L
HTW-AC9-1400UVC	220	50	200	170	55	253.7	14.5	11.5
HTW-AC12-1900UVC			260	230	55	253.7	14.5	11.5
HTW-AC15-2500UVC			330	300	110	253.7	14.5	11.5
HTW-AC20-3600UVC			400	370	110	253.7	14.5	11.5

HTW

QUALITY COMFORT EVERYWHERE

ENGLISH

INSTALLATION MANUAL

AIR CURTAIN

UVC

**HTW-AC9-1400UVC | HTW-AC12-1900UVC
HTW-AC15-2500UVC | HTW-AC20-3600UVC**

Product introduction

1. Air curtain with anti-virus function is suitable for installing above the entrance and exit of medical institutions, food factories, pharmaceutical factories, waiting rooms and other public places that need to be disinfected. It can be disinfected in the environment with or without human activities.
2. Principle of disinfection: fan operation drives indoor air circulation, and ultraviolet lamp irradiation is used to carry out circulation disinfection of indoor air to kill harmful microorganisms in the air.

Installation precautions

Before the installation of air curtain, the installer must calculate the capacity of the power supply and the cross-sectional area of the wire size, and ensure that the power supply and wire meet the requirements of air curtain, at the same time should comply with the following requirements:

1. Please install the air curtain unit above the indoor door. The distance of air curtain machine outlet from the ground should be higher than 2.3 meters.
2. The distance between the air curtain machine and the ceiling shall be above 50mm.
3. If installed two or more units side by side, the distance between the air curtain units should be kept 10-40mm.
4. Please do not install the air curtain unit in an environment that is easy to splash water or long-term damp, and avoid contact with explosive gas and corrosive gas.
5. To be mounted on the ceiling, the user needs to purchase installation accessories. After installation, install the all-pole power disconnect device in the fixed wiring, and the contact spacing shall be greater than 3mm.
6. Please do not switch on the power during installation.
7. Please install in a strong place, because the operation of the air curtain unit may loosen the walls or the ceiling vibration and create unnecessary noise.
8. Must be used at the voltage and frequency required by the nameplate.
9. When the air curtain is working, please do not cover the air inlet and outlet.
10. Do not let water or other liquid enter the motor.

After installation, install the all-pole power disconnect device in the fixed wiring, and the contact spacing shall be greater than 3mm.

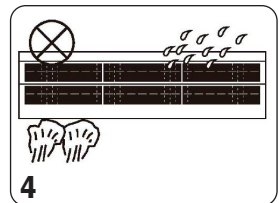
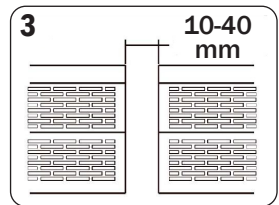
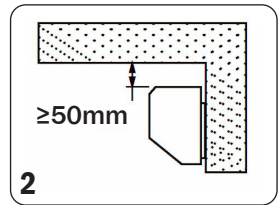
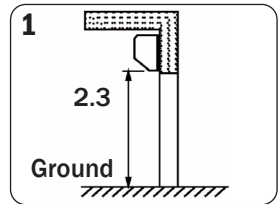

Installation

1. Remove the fixing screw of the mounting plate, and then remove the mounting plate, as shown in Figure 1.
2. When installing on the soft wall such as wood board, use ST5 self-tapping nail to fix the installation board on the wall, as shown in Figure 2.
3. After the installation plate is fixed, hang the air curtain machine on the installation plate, and then tighten the installation plate and the fixing screw of the air curtain body to ensure firm installation, as shown in Figure 3.

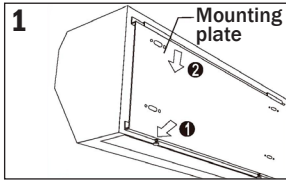

Figure 1

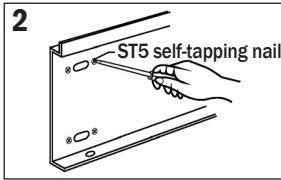

Figure 2

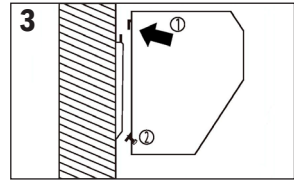
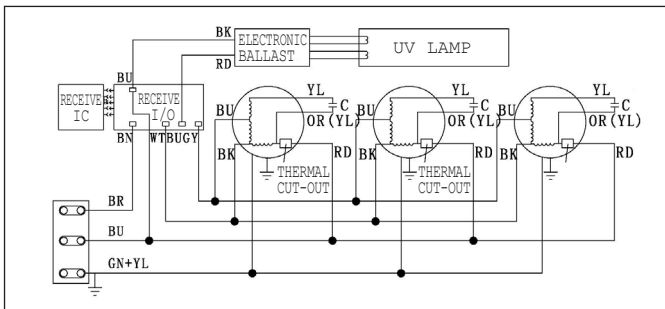

Figure 3

Circuit schematic diagram



Operation

1. Press the “ON/OFF” button to start the air curtain machine (at this time, the air curtain works at high speed by default).
2. Press the “Fan speed” button to switch between high speed and low speed.
3. Press the “UV” button to turn ON/OFF the UV light, and the UV light will automatically turn off after being turned on for 60 minutes by default. To turn on the UV again, press the “UV” button again.

Note: Do not look directly at the open UV lamp to avoid radiation damage; Do not turn on the ULTRAVIOLET lamp when opening the cover plate.

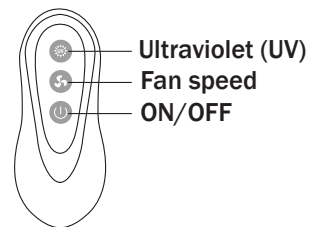

Be careful of UV radiation!

Maintenance

1. Routine maintenance should be performed annually.
2. If don't use the unit for long time, should disconnect the power plug, and cover with clean cloth.
3. If the UV lamp's radiation illuminance is less than 70uW/cm² (lamp power ≥ 30W) or the accumulated use time exceeds 5000 hours, recommend to replace the corresponding UV lamp.
4. Avoid direct contact with the human body when using or repairing ultraviolet rays.
5. Do not wash the unit with gasoline, benzene, thinner or other similar chemicals.
6. When the air curtain power line needs to be replaced or repaired and found abnormal sound and other abnormal phenomenon, please contact the distributor or dealer after sales, must be maintained or replaced by the professional technical person.
7. During maintenance, the air curtain must be disconnected from the power supply.
8. Non-professional person are not allowed to install or disassemble the machine without authorization.

Installation dimensions

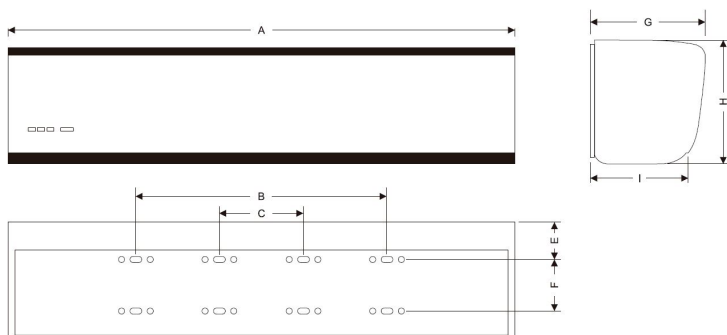

Model	A	B	C	E	F	G	H	I
HTW-AC9-1400UVC	900	695	0	74	100	205	217	160
HTW-AC12-1900UVC	1200	990	0					
HTW-AC15-2500UVC	1500	1285	504					
HTW-AC20-3600UVC	2000	1580	504					

Technical parameter

Model	Volt. (V ~)	Freq. (Hz)	Power (UV OFF)		UV light power (W)	UV wave-length (nm)	Max air speed (m/s)	
			H	L			H	L
HTW-AC9-1400UVC	220	50	200	170	55	253.7	14.5	11.5
HTW-AC12-1900UVC			260	230	55	253.7	14.5	11.5
HTW-AC15-2500UVC			330	300	110	253.7	14.5	11.5
HTW-AC20-3600UVC			400	370	110	253.7	14.5	11.5

HTW
QUALITY COMFORT EVERYWHERE

FRANÇAIS

MANUEL D'INSTALLATION

RIDEAU D'AIR

UVC

HTW-AC9-1400UVC | HTW-AC12-1900UVC
HTW-AC15-2500UVC | HTW-AC20-3600UVC

Présentation du produit

1. Le rideau d'air avec fonction anti-virus convient à l'installation au-dessus de l'entrée et de la sortie des établissements médicaux, des usines alimentaires, des usines pharmaceutiques, des salles d'attente et d'autres lieux publics qui doivent être désinfectés. Il peut être désinfecté dans l'environnement avec ou sans activités humaines.
2. Principe de désinfection: le fonctionnement du ventilateur entraîne la circulation de l'air intérieur et l'irradiation par lampe ultraviolette est utilisée pour effectuer la désinfection par circulation de l'air intérieur afin de tuer les micro-organismes nocifs dans l'air.

Précautions d'installation

Avant l'installation du rideau d'air, l'installateur doit calculer la capacité de l'alimentation électrique et la section transversale de la taille du fil, et s'assurer que l'alimentation et le fil répondent aux exigences du rideau d'air, en même temps doivent être conformes à les exigences suivantes:

1. Veuillez installer le rideau d'air au-dessus de la porte intérieure. La distance entre la sortie du rideau d'air et le sol doit être supérieure à 2,3 mètres.
2. La distance entre le rideau d'air et le plafond doit être supérieure à 50 mm.
3. Si deux unités ou plus sont installées côte à côte, la distance entre les unités du rideau d'air doit être de 10 à 40 mm.
4. Veuillez ne pas installer le rideau d'air dans un environnement où il est facile d'éclabousser de l'eau ou de l'humidité à long terme et éviter tout contact avec des gaz explosifs et corrosifs.
5. Pour être monté au plafond, l'utilisateur doit acheter des accessoires d'installation. Après l'installation, installez le dispositif de déconnexion d'alimentation tous pôles dans le câblage fixe et l'espacement des contacts doit être supérieur à 3 mm.
6. Veuillez ne pas mettre sous tension pendant l'installation.
7. Veuillez installer sur un support solide, car le fonctionnement du rideau d'air peut entraîner qu'il se desolidarise du support, ou créer des vibrations et par conséquent un bruit inutile.
8. Doit être utilisé à la tension et à la fréquence requises par la plaque signalétique.
9. Lorsque le rideau d'air fonctionne, veuillez ne pas couvrir l'entrée et la sortie d'air.
10. Ne laissez pas l'eau ou tout autre liquide pénétrer dans le moteur.

Après l'installation, installez le dispositif de déconnexion d'alimentation tous pôles dans le câblage fixe et l'espacement des contacts doit être supérieur à 3 mm.

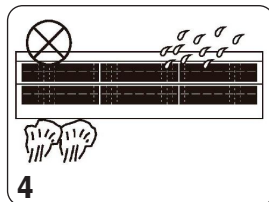
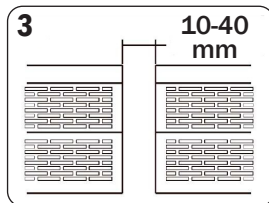
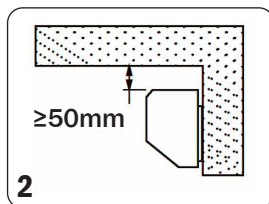
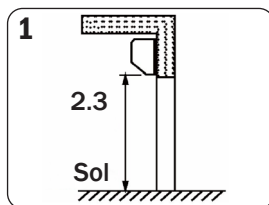

Installation

1. Retirez la vis de fixation de la plaque de montage, puis retirez la plaque de montage, comme illustré à la figure 1.
2. Lors de l'installation sur un mur mou tel qu'une planche de bois, utilisez le clou autotarauteur ST5 pour fixer le panneau d'installation sur le mur, comme illustré à la figure 2.
3. Une fois la plaque d'installation fixée, suspendez la machine du rideau d'air sur la plaque d'installation, puis serrez la plaque d'installation et la vis de fixation du corps du rideau d'air pour assurer une installation ferme, comme illustré à la figure 3.

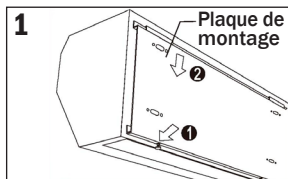

Figure 1

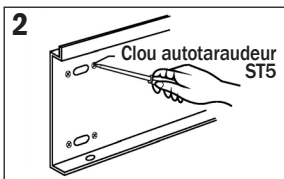

Figure 2

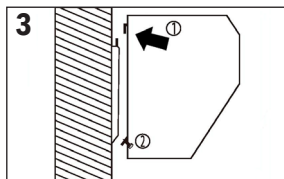
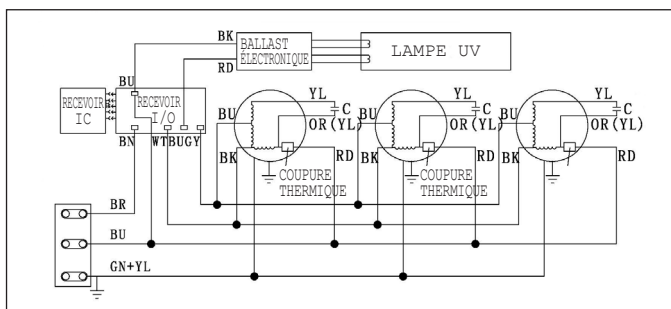

Figure 3

Schéma de principe du circuit



Opération

1. Appuyez sur le bouton «MARCHE / ARRÊT» pour démarrer la machine du rideau d'air (à ce moment, le rideau d'air fonctionne à haute vitesse par défaut).
2. Appuyez sur le bouton «Vitesse du ventilateur» pour basculer entre vitesse élevée et vitesse lente.
3. Appuyez sur le bouton «UV» pour allumer/éteindre la lumière UV, et la lumière UV s'éteindra automatiquement après avoir été allumée pendant 60 minutes par défaut.

Pour réactiver l'UV, appuyez à nouveau sur le bouton «UV».
Remarque: ne regardez pas directement la lampe UV ouverte pour éviter les dommages dus au rayonnement; N'allumez pas la lampe ULTRAVIOLET lors de l'ouverture du couvercle.

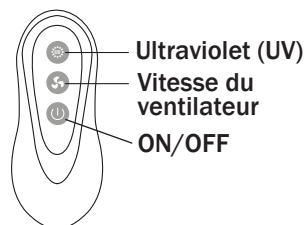

Méfiez-vous de
le rayonnement
UV!

Entretien

1. Un entretien de routine doit être effectué chaque année.
2. Si vous n'utilisez pas l'appareil pendant une longue période, débranchez la fiche d'alimentation et couvrez avec un chiffon propre.
3. Si l'éclairement du rayonnement de la lampe UV est inférieur à 70W/cm^2 (puissance de la lampe $\geq 30\text{W}$) ou si le temps d'utilisation cumulé dépasse 5000 heures, il est recommandé de remplacer la lampe UV correspondante.
4. Évitez tout contact direct avec le corps humain lors de l'utilisation ou de la réparation des rayons ultraviolets.
5. Ne lavez pas l'appareil avec de l'essence, du benzène, un diluant ou d'autres produits chimiques similaires.
6. Lorsque la ligne électrique du rideau d'air doit être remplacée ou réparée et a trouvé un son anormal et tout autre phénomène anormal, veuillez contacter le distributeur ou le revendeur après-vente, doit être entretenu ou remplacé par le technicien professionnel.
7. Pendant la maintenance, le rideau d'air doit être déconnecté de l'alimentation électrique.
8. Les personnes non professionnelles ne sont pas autorisées à installer ou démonter la machine sans autorisation.

Installation dimensions

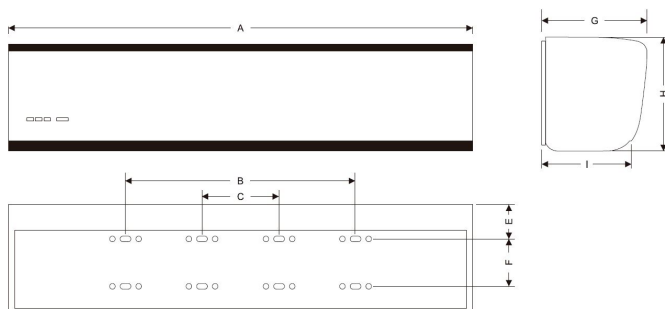

Modèle	A	B	C	E	F	G	H	I
HTW-AC9-1400UVC	900	695	0	74	100	205	217	160
HTW-AC12-1900UVC	1200	990	0					
HTW-AC15-2500UVC	1500	1285	504					
HTW-AC20-3600UVC	2000	1580	504					

Paramètre technique

Modèle	Volt. (V ~)	Freq. (Hz)	Puissance (UV OFF)		Puissance de la lumière UV(W)	Longueur d'onde UV (nm)	Vitesse max. de l'air (m/s)	
			H	L			H	L
HTW-AC9-1400UVC	220	50	200	170	55	253.7	14.5	11.5
HTW-AC12-1900UVC			260	230	55	253.7	14.5	11.5
HTW-AC15-2500UVC			330	300	110	253.7	14.5	11.5
HTW-AC20-3600UVC			400	370	110	253.7	14.5	11.5

HTW
QUALITY COMFORT EVERYWHERE

PORTUGUÊS

MANUAL DE INSTALAÇÃO

CORTINA DE AR

UVC

**HTW-AC9-1400UVC | HTW-AC12-1900UVC
HTW-AC15-2500UVC | HTW-AC20-3600UVC**

Introdução do produto

1. A cortina de ar com função antivírus é adequada para instalação acima da entrada e saída de instituições médicas, fábricas de alimentos, fábricas de produtos farmacêuticos, salas de espera e outros locais públicos que precisam ser desinfetados. Pode ser desinfetado no ambiente com ou sem atividades humanas.
2. Princípio de desinfecção: a operação do ventilador estimula a circulação do ar interno e a irradiação da lâmpada ultravioleta é usada para realizar a desinfecção da circulação do ar interno para matar microorganismos nocivos no ar.

Precauções de instalação

Antes da instalação da cortina de ar, o instalador deve calcular a capacidade da fonte de alimentação e a área da seção transversal do tamanho do fio, e garantir que a fonte de alimentação e o fio atendam aos requisitos da cortina de ar, ao mesmo tempo devem cumprir os seguintes requisitos:

1. Instale a unidade de cortina de ar acima da porta interna. A distância da saída da máquina da cortina de ar ao solo deve ser superior a 2,3 metros.
2. A distância entre a máquina de cortina de ar e o teto deve ser superior a 50 mm.
3. Se duas ou mais unidades forem instaladas lado a lado, a distância entre as unidades de cortina de ar deve ser mantida em 10-40 mm.
4. Não instale a unidade de cortina de ar em um ambiente que seja fácil de respingar água ou úmido de longo prazo e evite o contato com gás explosivo e corrosivo.
5. Para ser montado no teto, o usuário precisa adquirir acessórios de instalação. Após a instalação, instale o dispositivo de desconexão de energia de todos os pólos na fiação fixa e o espaçamento entre os contatos deve ser maior que 3 mm.
6. Não ligue a energia durante a instalação.
7. Instale em um local forte, pois a operação da unidade de cortina de ar pode afrouxar as paredes ou a vibração do teto e criar ruído desnecessário.
8. Deve ser usado na tensão e frequência exigidas pela placa de identificação.
9. Quando a cortina de ar estiver funcionando, não cubra a entrada e a saída de ar.
10. Não deixe água ou outro líquido entrar no motor.

Após a instalação, instale o dispositivo de desconexão de energia de todos os pólos na fiação fixa e o espaçamento entre os contatos deve ser maior que 3 mm.

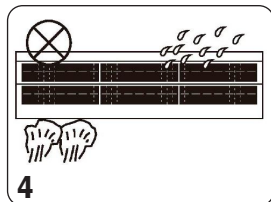
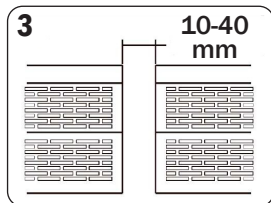
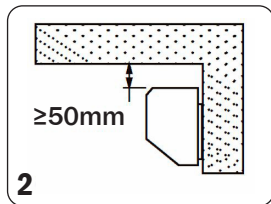
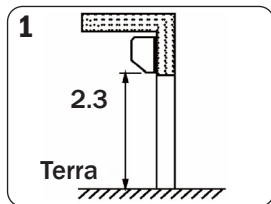

Instalação

1. Remova o parafuso de fixação da placa de montagem e, em seguida, remova a placa de montagem, conforme mostrado na figura 1.
2. Ao instalar em uma parede macia, como uma placa de madeira, use um prego autorroscante ST5 para fixar a placa de instalação na parede, conforme mostrado na figura 2.
3. Depois que a placa de instalação for fixada, pendure a máquina da cortina de ar na placa de instalação e, em seguida, aperte a placa de instalação e o parafuso de fixação do corpo da cortina de ar para garantir uma instalação firme, conforme mostrado na figura 3.



Figura 1



Figura 2

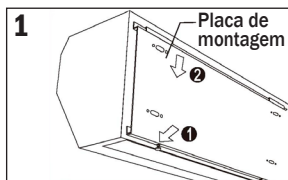

Figura 3

Diagrama esquemático do circuito

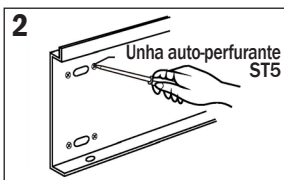

Operação

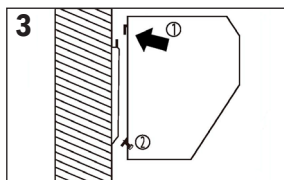
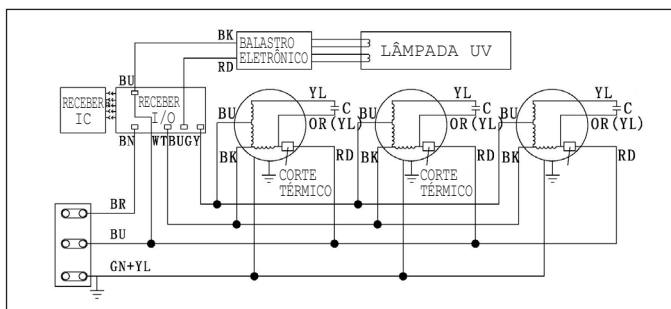
1. Pressione o botão “ON/OFF” para iniciar a máquina da cortina de ar (neste momento, a cortina de ar funciona em alta velocidade por padrão).
2. Pressione o botão “Velocidade do ventilador” para alternar entre alta e baixa velocidade.
3. Pressione o botão “UV” para LIGAR/DESLIGAR a luz UV, e a luz UV se desligará automaticamente após ser ligada por 60 minutos por padrão. Para ligar o UV novamente, pressione o botão “UV” novamente.

Nota: Não olhe diretamente para a lâmpada UV aberta para evitar danos por radiação; Não acenda a lâmpada ULTRAVIOLET ao abrir a tampa.

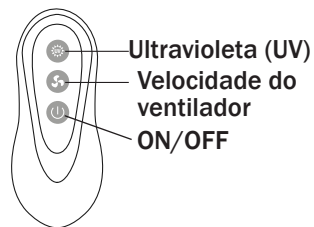

Tenha cuidado com radiação UV!

Manutenção

1. A manutenção de rotina deve ser realizada anualmente.
2. Se não usar a unidade por muito tempo, desconecte o plugue de alimentação e cubra com um pano limpo.
3. Se a iluminância de radiação da lâmpada UV for inferior a $70\text{uW} / \text{cm}^2$ (potência da lâmpada $\geq 30\text{W}$) ou o tempo de uso acumulado exceder 5000 horas, recomenda-se substituir a lâmpada UV correspondente.
4. Evite o contato direto com o corpo humano ao usar ou reparar os raios ultravioleta.
5. Não lave a unidade com gasolina, benzeno, diluente ou outros produtos químicos semelhantes.
6. Quando a linha de energia da cortina de ar precisar ser substituída ou reparada e encontrar um som anormal ou outro fenômeno anormal, entre em contato com o distribuidor ou revendedor após a venda, deve ser mantida ou substituída por um técnico profissional.
7. Durante a manutenção, a cortina de ar deve ser desconectada da fonte de alimentação.
8. Pessoas não profissionais não têm permissão para instalar ou desmontar a máquina sem autorização.

Dimensões de instalação

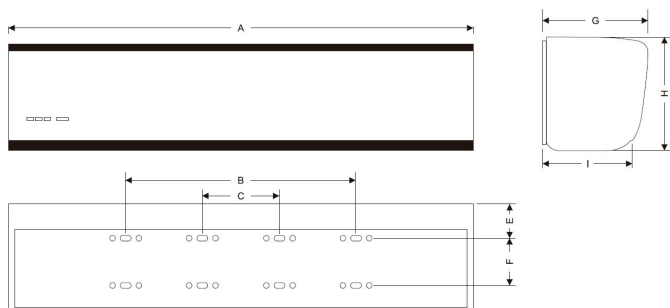

Modelo	A	B	C	E	F	G	H	I
HTW-AC9-1400UVC	900	695	0	74	100	205	217	160
HTW-AC12-1900UVC	1200	990	0					
HTW-AC15-2500UVC	1500	1285	504					
HTW-AC20-3600UVC	2000	1580	504					

Parâmetro técnico

Modelo	Volt. (V ~)	Freq. (Hz)	Potência (UV OFF)		Potência da luz UV (W)	Comprimento de onda (nm)	Velocidade max. do ar (m/s)	
			H	L			H	L
HTW-AC9-1400UVC	220	50	200	170	55	253.7	14.5	11.5
HTW-AC12-1900UVC			260	230	55	253.7	14.5	11.5
HTW-AC15-2500UVC			330	300	110	253.7	14.5	11.5
HTW-AC20-3600UVC			400	370	110	253.7	14.5	11.5

HTW
QUALITY COMFORT EVERYWHERE

ITALIANO

MANUALE DI INSTALLAZIONE

BARRIERA D'ARIA

UVC

**HTW-AC9-1400UVC | HTW-AC12-1900UVC
HTW-AC15-2500UVC | HTW-AC20-3600UVC**

Introduzione al prodotto

1. La cortina d'aria con funzione antivirus è adatta per l'installazione sopra l'ingresso e l'uscita di istituzioni mediche, industrie alimentari, fabbriche farmaceutiche, sale d'attesa e altri luoghi pubblici che devono essere disinfettati. Può essere disinfettato nell'ambiente con o senza attività umana.
2. Principio di disinfezione: il funzionamento del ventilatore determina la circolazione dell'aria interna e l'irradiazione con lampada a raggi ultravioletti viene utilizzata per eseguire la disinfezione a circolazione dell'aria interna per uccidere i microrganismi nocivi nell'aria.

Precauzioni per l'installazione

Prima dell'installazione della cortina d'aria, l'installatore deve calcolare la capacità dell'alimentatore e l'area della sezione trasversale delle dimensioni del cavo e assicurarsi che l'alimentatore e il cavo soddisfino i requisiti della barriera d'aria, allo stesso tempo devono essere conformi ai seguenti requisiti:

1. Installare la cortina d'aria sopra la porta interna. La distanza dell'uscita della macchina della cortina d'aria dal suolo deve essere superiore a 2,3 metri.
2. La distanza tra la macchina della cortina d'aria e il soffitto deve essere superiore a 50 mm.
3. Se vengono installate due o più unità una accanto all'altra, la distanza tra le unità della cortina d'aria deve essere mantenuta di 10-40 mm.
4. Si prega di non installare la porta a lama d'aria in un ambiente che è facile da spruzzare acqua o umidità a lungo termine ed evitare il contatto con gas esplosivi e gas corrosivi.
5. Per essere montato a soffitto, l'utente deve acquistare accessori per l'installazione. Dopo l'installazione, installare il dispositivo di disconnessione dell'alimentazione onnipolare nel cablaggio fisso e la distanza tra i contatti deve essere maggiore di 3 mm.
6. Si prega di non accendere l'alimentazione durante l'installazione.
7. Installare in un luogo forte, poiché il funzionamento della cortina d'aria può allentare le vibrazioni delle pareti o del soffitto e creare rumori non necessari.
8. Deve essere utilizzato alla tensione e alla frequenza richieste dalla targhetta.
9. Quando la cortina d'aria è in funzione, non coprire l'ingresso e l'uscita dell'aria.
10. Non lasciare che acqua o altri liquidi entrino nel motore.

Dopo l'installazione, installare il dispositivo di disconnessione dell'alimentazione onnipolare nel cablaggio fisso e la distanza tra i contatti deve essere maggiore di 3 mm.

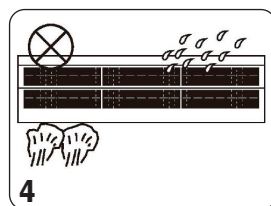
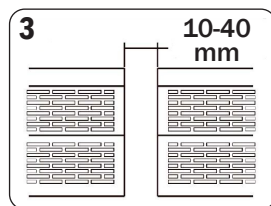
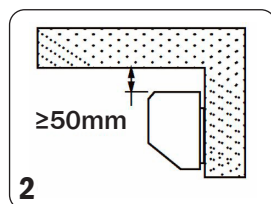
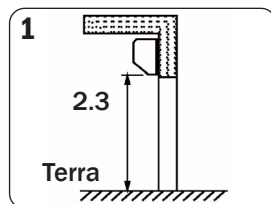

Installazione

1. Rimuovere la vite di fissaggio della piastra di montaggio, quindi rimuovere la piastra di montaggio, come mostrato nella figura 1.
2. Quando si installa su una parete morbida come una tavola di legno, utilizzare il chiodo autofilettante ST5 per fissare la scheda di installazione sulla parete, come mostrato nella figura 2.
3. Dopo aver fissato la piastra di installazione, appendere la macchina della cortina d'aria sulla piastra di installazione, quindi serrare la piastra di installazione e la vite di fissaggio del corpo della cortina d'aria per garantire un'installazione stabile, come mostrato nella figura 3.

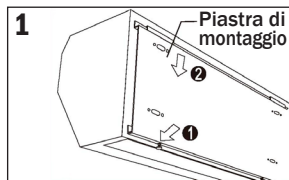

figure 1

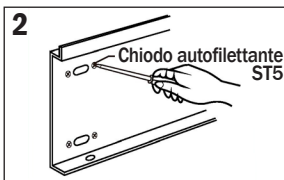

figure 2

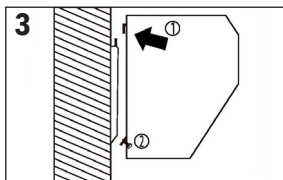
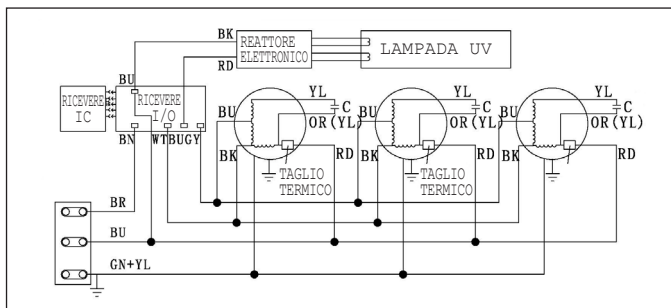

figure 3

Schema del circuito



Operazione

1. Premere il pulsante "ON / OFF" per avviare la macchina della cortina d'aria (in questo momento, la cortina d'aria funziona ad alta velocità per impostazione predefinita).
2. Premere il pulsante "Fan speed" per passare da alta velocità a bassa velocità.
3. Premere il pulsante "UV" per accendere/spengere la luce UV e la luce UV si spegnerà automaticamente dopo essere stata accesa per 60 minuti per impostazione predefinita. Per accendere nuovamente l'UV, premere di nuovo il pulsante "UV".

Nota: non guardare direttamente la lampada UV aperta per evitare danni da radiazioni; Non accendere la lampada ULTRAVIOLETTA quando si apre la piastra di copertura.

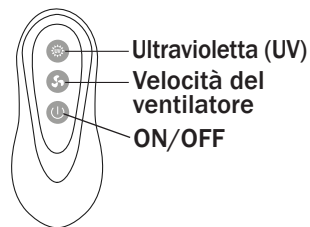

Attenzione ai raggi UV!

Manutenzione

1. La manutenzione ordinaria deve essere eseguita annualmente.
2. Se non utilizzare l'unità per un lungo periodo, scollegare la spina di alimentazione e coprire con un panno pulito.
3. Se l'illuminamento della radiazione della lampada UV è inferiore a $70\text{uW}/\text{cm}^2$ (potenza della lampada $\geq 30\text{W}$) o il tempo di utilizzo accumulato supera le 5000 ore, consigliamo di sostituire la lampada UV corrispondente.
4. Evitare il contatto diretto con il corpo umano durante l'utilizzo o la riparazione dei raggi ultravioletti.
5. Non lavare l'unità con benzina, benzene, diluenti o altri prodotti chimici simili.
6. Quando la linea di alimentazione della cortina d'aria deve essere sostituita o riparata e si rileva un suono anomalo e altri fenomeni anomali, contattare il distributore o il rivenditore dopo la vendita, la manutenzione o la sostituzione devono essere eseguite dal tecnico professionista.
7. Durante la manutenzione, la cortina d'aria deve essere scollegata dall'alimentazione.
8. Le persone non professionali non possono installare o smontare la macchina senza autorizzazione.

Dimensioni di installazione

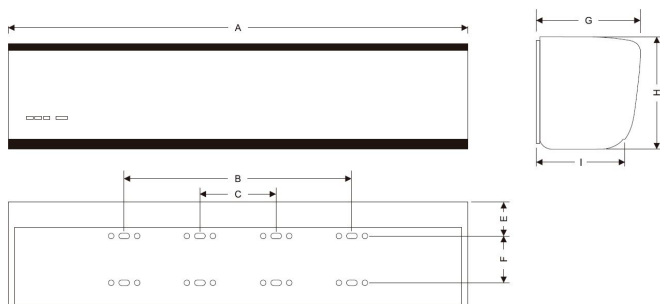

Modello	A	B	C	E	F	G	H	I
HTW-AC9-1400UVC	900	695	0	74	100	205	217	160
HTW-AC12-1900UVC	1200	990	0					
HTW-AC15-2500UVC	1500	1285	504					
HTW-AC20-3600UVC	2000	1580	504					

Parametro tecnico

Modello	Volt. (V ~)	Freq. (Hz)	Energia (UV OFF)		Potenza della luce UV (W)	Lunghezza d'onda UV (nm)	Velocità massima dell'aria (m/s)	
			H	L			H	L
HTW-AC9-1400UVC	220	50	200	170	55	253.7	14.5	11.5
HTW-AC12-1900UVC			260	230	55	253.7	14.5	11.5
HTW-AC15-2500UVC			330	300	110	253.7	14.5	11.5
HTW-AC20-3600UVC			400	370	110	253.7	14.5	11.5

HTW
QUALITY COMFORT EVERYWHERE

C/ Industria, 13, Polígono Industrial El Pedregar. 08160 Montmeló. Barcelona (España)
Tel (0034) 93 390 42 20 - Fax (0034) 93 390 42 05
info@htwspain.com - www.htwspain.com

FRANCE
info@htwfrance.com

PORTUGAL
info@htw.pt

ITALIA
info.it@htwspain.com

GIA
GROUP
make your life easy



ADVERTENCIAS PARA LA ELIMINACIÓN CORRECTA DEL PRODUCTO SEGÚN ESTABLECE LA DIRECTIVA EUROPEA 2002/96/EC.

Al final de su vida útil, el producto no debe eliminarse junto a los residuos urbanos. Debe entregarse a centros específicos de recogida selectiva establecidos por las administraciones municipales, o a los revendedores que facilitan este servicio. Eliminar por separado un aparato eléctrico o electrónico (WEEE) significa evitar posibles consecuencias negativas para el medio ambiente y la salud derivadas de una eliminación inadecuada y permite reciclar los materiales que lo componen, obteniendo así un ahorro importante de energía y recursos. Para subrayar la obligación de eliminar por separado el aparato, en el producto aparece un contenedor de basura móvil listado.

IMPORTANT INFORMATION FOR CORRECT DISPOSAL OF THE PRODUCT IN ACCORDANCE WITH EC DIRECTIVE 2002/96/EC.

At the end of its working life, the product must not be disposed of as urban waste. It must be taken to a special local authority differentiated waste collection centre or to a dealer providing this service. Disposing of a household appliance separately avoids possible negative consequences for the environment and health deriving from inappropriate disposal and enables the constituent materials to be recovered to obtain significant savings in energy and resources. As a reminder of the need to dispose of household appliances separately, the product is marked with a crossed-out wheeled dustbin.

AVERTISSEMENTS POUR L'ÉLIMINATION CORRECTE DU PRODUIT AUX TERMES DE LA DIRECTIVE 2002/96 / CE.

Au terme de son utilisation, le produit ne doit pas être éliminé avec les déchets urbains. Le produit doit être remis à l'un des centres de collecte sélective prévus par l'administration communale ou auprès des revendeurs assurant ce service. Éliminer séparément un appareil électroménager permet d'éviter les retombées négatives pour l'environnement et la santé dérivant d'une élimination incorrecte, et permet de récupérer les matériaux qui le composent dans le but d'une économie importante en termes d'énergie et de ressources. Pour rappeler l'obligation d'éliminer séparément les appareils électroménagers, le produit porte le symbole d'un caisson à ordures barré.

ADVERTÊNCIA PARA A ELIMINAÇÃO CORRECTA DO PRODUCTO SEGUNDO ESTABELECIDO PELA DIRECTIVA EUROPEIA 2002/96/EC

No final da sua vida útil, o produto não deve ser eliminado juntos dos resíduos urbanos. Há centros específicos de recolha selectiva estabelecidos pelas administrações municipais, ou pelos revendedores que facilitam este Serviço. Eliminar em separado um aparelho electrónico (WEEE) significa evitar possíveis consequências negativas para o meio ambiente e para a saúde, derivado de uma eliminação incorrecta, pois os materiais que o compõem podem ser reciclados, obtendo assim uma poupança importante de energia e de recursos. Para ter claro que a obrigação que se tem que eliminar o aparelho em separado, na embalagem do aparelho aparece o símbolo de um contentor de lixo.

AVVERTENZE PER L'ELIMINAZIONE DEL PRODOTTO SECONDO QUANTO PREVISTO DALLA DIRETTIVA EUROPEA 2002/96/EC.

Al termine della loro vita utile, il prodotto non deve essere eliminata insieme ai rifiuti urbani. Deve essere consegnato a centri specifici di raccolta selettiva stabiliti dalle amministrazioni comunali o rivenditori che forniscono questo servizio. Eliminare separatamente un apparecchio elettrico o elettronico (WEEE) significa evitare eventuali conseguenze negative per l'ambiente e la salute derivanti da uno smaltimento inadeguato e consente di recuperare i materiali che lo compon-gono, ottenendo così un importante risparmio di energia e risorse. Per sottolineare l'obbligo di eliminare separatamente.