

# HTW

QUALITY COMFORT EVERYWHERE

- ES** MANUAL DE USUARIO E INSTALACIÓN
- EN** OWNER'S AND INSTALLATION MANUAL
- FR** MANUEL DE L'UTILISATEUR ET D'INSTALLATION
- PT** MANUAL DO UTILIZADOR E INSTALAÇÃO
- IT** MANUALE DI UTENTE E INSTALLAZIONE



CALENTADOR DE AGUA ESTANCO | CLOSED CHAMBER GAS WATER HEATER  
CHAUFFE-EAU À GAZ À CHAMBRE ÉTANCHE | ESQUENTADOR A GÁS CÂMARA ESTANQUE  
ESCALDABAGNO A GAS CAMERA STAGNA

---

# UAN

---

**HTW-CLE-11NOXUAGLP-K | HTW-CLE-11NOXUAGN-K**

Por favor lea atentamente este manual antes de usar este producto.

Please, read carefully this manual before using the product.

Avant d'utiliser l'équipement, lisez attentivement les instructions.

Por favor leia atentamente este manual antes de usar o equipamento.

Per favore leggere attentamente questo manuale prima di utilizzare questo prodotto.

**Gracias | Thank you | Merci | Obrigado | Grazie**





**ESPAÑOL**

# **MANUAL DE USUARIO E INSTALACIÓN**

**CALENTADOR DE AGUA ESTANCO**

---

**UAN**

---

**HTW-CLE-11NOXUAGLP-K | HTW-CLE-11NOXUAGN-K**



TÍTULO	PÁGINA
1. PRECAUCIONES .....	2
2. INTRODUCCIÓN DEL PRODUCTO .....	4
3. INSTALACIÓN DE LA UNIDAD .....	8
4. MÉTODOS DE USO .....	17
5. MANTENIMIENTO .....	21
6. SOLUCIÓN DE PROBLEMAS .....	21

El calentador se corresponde con los requisitos estándar de la CE y de acuerdo con las siguientes directivas:

- (UE)2016/426; instrucciones de los mecanismos jurídicos de los Estados Miembros para la Instalación de Gas Natural
- 2014/30/UE; Directivas para la compatibilidad electromagnética.
- EN 26; calentadores de agua en el sanitario equipados con quemador de gas atmosférico con gas natural como combustible.
- EN 50165; aparatos no electrónicos/eléctricos para utilizar en el hogar y otros usos similares
- EN 55014; compatibilidad electromagnética. Requisitos de aparatos electromagnéticos, herramientas electrónicas y otros dispositivos similares.
- EN 61000-3; Compatibilidad electromagnética (CEM)
- EN 60335-1; aparatos de calentamiento no electrónicos para utilizar en el hogar y otros usos similares

## 1. PRECAUCIONES

### 1.1 Precauciones especiales

Cuando el calentador de agua funciona, la combustión de gas consumirá una gran cantidad de oxígeno y agotaría mucho monóxido de carbono. En vista del gran daño a la salud humana o incluso la muerte causada por la inhalación excesiva de monóxido de carbono, la compañía aconseja sinceramente a todos los usuarios que:

- Los calentadores de agua deben instalarse y utilizarse correctamente de acuerdo con los requisitos de este manual.
- El calentador de agua debe instalarse en habitaciones, no lo instale al aire libre.
- La toma de corriente debe estar conectada a tierra de manera confiable.
- Este electrodoméstico puede ser utilizado por niños a partir de 8 años y personas con capacidades físicas, sensoriales o mentales reducidas o falta de experiencia y conocimiento si se les ha dado supervisión o instrucciones sobre el uso del aparato de forma segura y comprender los riesgos involucrados.

Los niños no deben jugar con el aparato.

La limpieza y el mantenimiento no deben ser realizados por niños sin supervisión.

Si el cable de alimentación está dañado, debe ser reemplazado por el fabricante, su servicio técnico u otra persona de cualificación similar, para evitar riesgos.



## ADVERTENCIA

No seremos responsables de ningún accidente que surja de un desmontaje no autorizado o de la falla en el funcionamiento de este manual de instrucciones.

### 1.2 Prevención de accidentes de gas

- Confirmación de la categoría de gas: la categoría de gas utilizada debe ser idéntica a la especificada en la placa de identificación del calentador de agua sin permiso previo, y sin uso forzado de diferentes categorías de gas.
- Asegúrese de que el quemador se haya apagado después de su uso, y no olvide cerrar la válvula principal de gas.
- Examine la estanqueidad de cada junta y tubería con frecuencia. En condiciones normales, los tubos de goma se reemplazarán una vez al año.
- Para los usuarios de gas licuado de petróleo, si se descubre que la llama del calentador de agua es alta un minuto y baja al siguiente, la válvula de descompresión a la salida del recipiente de gas puede romperse. En este momento, deje de usar el calentador de agua y reemplácelo con una válvula de descompresión calificada.
- Para los usuarios de gas natural, cuando la llama se encuentra anormal (debido a la inestabilidad de la presión de gas en las tuberías), deje de usar el calentador de agua temporalmente. Si se ve obligado a usarlo, el calentador puede dañarse, incluso resultando en un accidente.
- Si se encuentra la fuga, no encienda ni opere los interruptores de ningún tipo de artefactos eléctricos, y no haga llamadas. Cierre la válvula de gas principal de inmediato, abra todas las puertas y ventanas para expulsar el gas filtrado al aire automáticamente, deje de usar el calentador de agua y póngase en contacto con el departamento de mantenimiento o la compañía de gas.
- Los calentadores de agua tienen estrictamente prohibido trabajar con fallas. Si un calentador se descompone, comuníquese con el centro de reparación de nuestra compañía a tiempo.
- Este calentador de agua solo se puede usar para suministro de agua caliente o ducha. No lo use para otros fines.

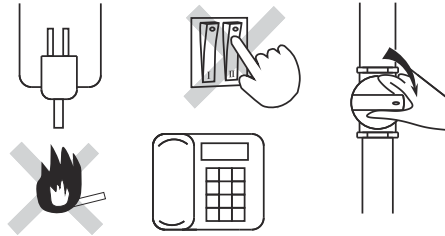

Sin humo y fuego

Cerrar la válvula de gas

### 1.3 Guardias contra fuego

- Está absolutamente prohibido salir de casa o irse a dormir si no se ha apagado un calentador de agua.
- No se colocan productos inflamables cerca de la campana extractora de un calentador de agua. La entrada de aire y la salida de escape no deben estar cubiertas por toallas, ropa, etc.

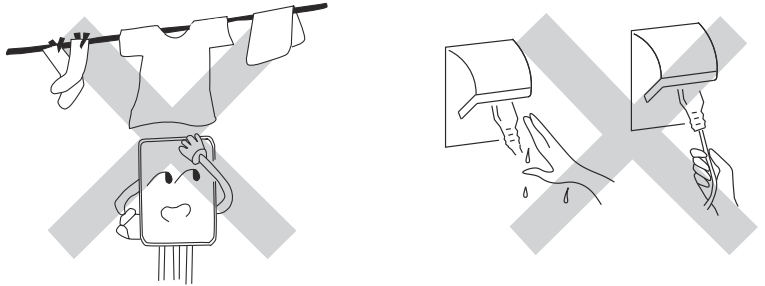

### 1.4 Otras precauciones

- Prevención de escaldaduras por sobrecalentamiento: Si el uso de un calentador de agua se restablece inmediatamente después de cerrar la válvula de agua caliente, no entre en contacto con el agua caliente hasta varios segundos después, para evitar que la piel se quemé debido al aumento de temperatura transitorio demasiado alto.
- Inadecuado para el suministro de agua potable: dado que hay agua almacenada en un calentador de agua durante mucho tiempo, el agua caliente suministrada por el calentador solo puede usarse para fines generales, pero no es adecuada para beber.
- Prevención de accidentes eléctricos
  - ① Desconecte el enchufe eléctrico antes de limpiarlo o realizar tareas de mantenimiento
  - ② No toque el receptáculo con las manos mojadas, ya que esto podría provocar descargas eléctricas.
  - ③ Inserte el enchufe de la fuente de alimentación de forma segura en el enchufe. Un enchufe polvoriento o suelto puede ser la causa de una descarga eléctrica o incendio.
  - ④ No desconecte el enchufe tirando del cable de alimentación, ya que esto podría romper el cable interno del cable y provocar un calentamiento del cable o un incendio.
  - ⑤ Esta unidad debe conectarse a un cable de tierra. Asegúrese de que el cable de tierra esté conectado correctamente.
- Durante el encendido, está estrictamente prohibido dejar que los ojos se acerquen al orificio de observación para examinar las condiciones de encendido. La distancia entre los ojos y el orificio de observación debe ser superior a 300 mm.

## 2. INTRODUCCIÓN DEL PRODUCTO

### 2.1 Nomenclatura

#### HTW-CLE \* -NOX UA

①      ②      ③      ④      ⑤

- ① HTW es el código del producto del calentador de agua instantáneo de gas
- ② doméstico; CLE representa la cámara estanca;
- ③ Representa la capacidad de agua caliente en litros por minutos;
- ④ Representa el bajo nivel de emisiones NOX;
- ⑤ Representa la serie del producto.



### NOTA

Este manual es aplicable a los calentadores de agua de escape forzado (HTW- CLE- \* - \* \* \*) fabricados por esta empresa. La nomenclatura del producto se cumple según la norma CE.

### 2.2 Parámetros de rendimiento técnico (Tabla 1)

Modelo		11L GLP			11L GN	
Aguja CE		0359CU04169				
Consumo de energía	W	45			45	
Voltaje Nominal	V.ac	230~			230~	
Frecuencia	Hz	50			50	
Gas						
Categoría de gas		I3P(37)	I3B/P(30)	I3+(28-30/37)	I 2H	
Tipo de gas		G31	G30/G31	G30	G31	G20
Presión del gas	mbar	37	30	28-30	37	20
Luz indicadora						
Potencia térmica nominal (Q)	kW	22			22	
Producto útil nominal	kW	19,4			19,4	
Potencia térmica mínima	kW	10,8			10,8	
Producto útil mínimo	kW	9,5			9,5	
Eficiencia de las fuentes de energía		88%			88%	
Presión del abastecimiento de agua						
Presión de agua máxima	bar	10			10	
Presión de agua mínima	bar	0,2			0,2	
Presión de agua máxima	MPa	1.0			1.0	
Presión de agua mínima	MPa	0.02			0.02	
Flujo de agua máximo (2bar)	L/min	14,0			14,0	
Flujo de agua mínimo (2bar)	L/min	8,0			8,0	



Conexiones			
Conexión de gas	pulgada	1/2"	1/2"
Conexión de agua fría	pulgada	1/2"	1/2"
Conexión de agua caliente	pulgada	1/2"	1/2"
Diámetro de la tubería de gases de combustión (D)	mm	Φ 60-100(C12,C32) / Φ80(B22)	
Temperatura máxima de tubos de escape QHi**	°C	135	
Longitud de la tubería de gases de combustión			
Longitud máxima de la tubería de humo	m	4	4
Cantidad máxima de codos	pieza	1	1
Dimensiones netas/peso neto			
Dimensiones (Lon.xAnch.xAlt.)	mm	660x370x213	660x370x213
Peso	kg	14,5	14,5
Dimensiones brutas/peso neto			
Dimensiones	mm	800x435x280	800x435x280
Peso	kg	16,4	16,4
Cuadro de la presión de la boquilla			
boquilla			
Diámetro de la boquilla	mm	Φ 0.54	Φ 0.86
Cantidad de boquillas	unidad	24	24
ERP			
Declare el perfil de carga		M	M
Tipo de eficiencia energética del caldeo de agua		A	A
Eficiencia energética del caldeo de agua $\eta_{WH}$	%	73,96	73,96
Consumo gas máximo	m <sup>3</sup> /h	Butano 0,679 - Propano 0,886	2,361
Consumo eléctrico diario (Corregido)	kWh	0,0223	0,0223
AEC	kWh	25	25
Consumo de combustible anual AFC	GJ	6	6
NOx	mg/kWh	45	27
Nivel de potencia acústica interior L	dB	60	60
Temperatura de funcionamiento	°C	1°C - 40°C	
Tipo de protección		IPX4(C12/C32)	
Tipo de instalación		C12/C32/B22	
Categoría			
3+(28-30/37)		BE, CH, CY, CZ, ES, FR, GB, GR, IE, IT, LT, LU, LV, PT, SK, SI	
3B/P(30)		AL, CY, DK, EE, FI, FR, HU, IT, LT, NL, NO, SE, SI, SK, RO, HR, TR, BG, IS, LU, MT.	
3P(37)		BE, CH, CZ, ES, FR, GB, GR, HR, IE, IT, LT, NL, PT, SK, SI	
2H		GB, AT, AL, BG, HR, CZ, DK, EE, FI, GR, IS, IT, LV, LT, MK, NO, PT, SK, SI, ES, SE, CH, TR	

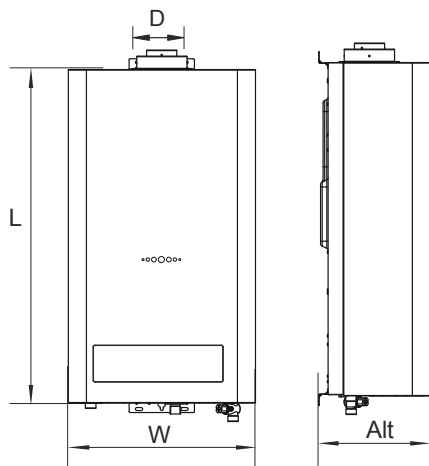

## ADVERTENCIA

Las especificaciones de la placa se deben tomar como estándar para categoría de gas especial. ¡El reequipamiento o el cambio por otros tipos de gas no están permitidos!

### 2.3 Diagrama estructural interno

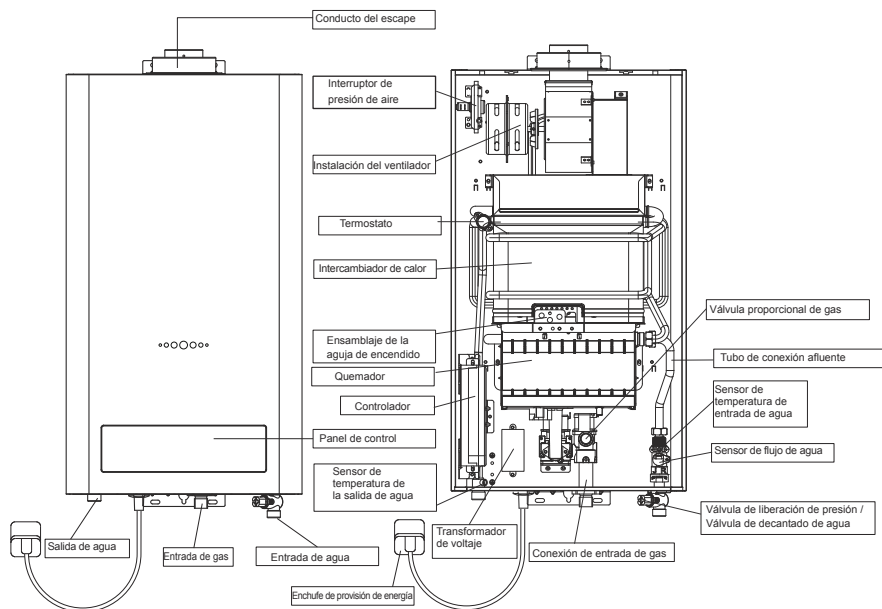

11L y 13L

## 2.4 Características funcionales

- **Diseño de sellado:** la entrada y el escape de aire están completamente aislados del aire en la habitación, por lo que el calentador de agua se puede instalar en el baño.
- **Ajuste automático de la temperatura del agua:** regulador proporcional avanzado, la temperatura del agua puede mantenerse constante a la temperatura preestablecida (35 ~ 65°C).
- **Dispositivo de escape obligatorio:** los gases residuales del calentador de agua se pueden descargar al aire libre: Al mismo tiempo, el aire necesario para la combustión puede ser inhalado en el calentador de forma obligatoria. Dado que la entrada y el escape de aire están aislados del aire de la habitación, el entorno atmosférico no se verá afectado y el aire de la habitación se mantendrá fresco.
- **Arranque con presión de agua ultrabaja:** la presión hidráulica para el arranque es tan baja como 0,02 MPa, el rango aplicable es amplio.
- **Protección contra llamas:** El calentador de agua cortará automáticamente el gas para garantizar que el gas no se escape cuando se incendie accidentalmente durante el uso.
- **Control enclavado agua-gas:** El calentador de agua detendrá automáticamente la combustión y se apagará cuando se suspenda el suministro de agua del grifo o se cierre la válvula de agua.
- **Protección contra sobrepresión:** Cuando la presión del suministro de agua es demasiado alta, la válvula de seguridad del calentador de agua puede aliviar la presión automáticamente para evitar daños en el calentador de agua.
- **Conveniente filtro de agua extraíble:** Para áreas donde la calidad del agua es deficiente, se proporciona un filtro de agua fácilmente extraíble especialmente para la limpieza.
- **Nuevo diseño de apariencia ultrafina:** Pantalla a color multifuncional, control electrónico de teclas táctiles, ajuste aleatorio de la temperatura del agua, temperatura constante automática.
- **La cámara de combustión avanzada:** Adopta el modo de combustión proporcional obligatoria para controlar la combustión en el estado óptimo con alta eficiencia térmica, segura y ahorro de energía.
- **El controlador inteligente:** Está provisto de un panel de operación multifuncional para permitir el control por cable múltipunto de larga distancia y la comunicación bidireccional con la unidad fácilmente para las operaciones deseadas.
- **Protección contra el sobrecalentamiento:** El calentador de agua cortará automáticamente el gas y dejará de funcionar cuando la temperatura del agua que sale del calentador de agua exceda los 90 °C o se produzca una combustión seca.
- Pantalla digital y configuración de la temperatura del agua de salida, fácil y conveniente de usar.
- Indicador de fuente de alimentación, indicador de quemado, sistema de alarma diplex acústico-óptico para atraer la atención del usuario, más seguro de usar.
- Flujo de agua ultragrande que satisface el suministro de agua múltipunto simultáneamente.

## 2.5 Diagrama de cable interno

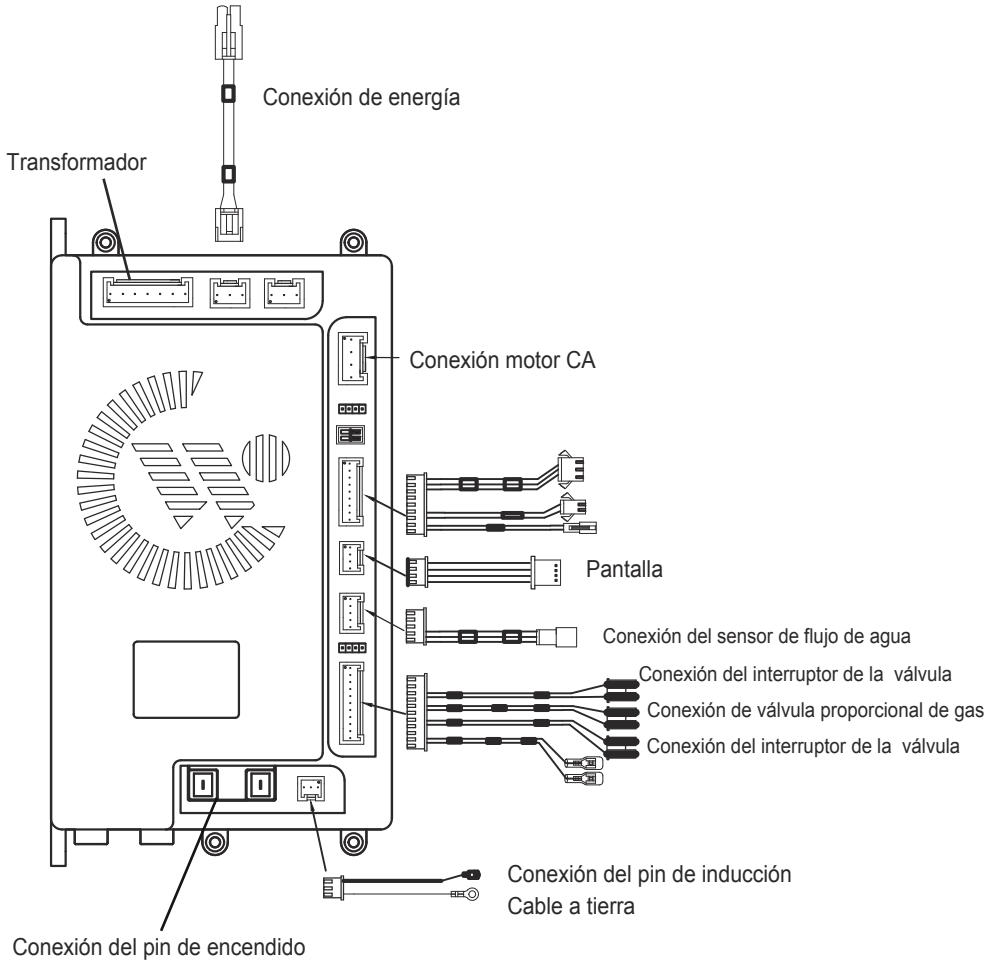

## 3. INSTALACIÓN DE LA UNIDAD

### 3.3 Modos de instalación

La rejilla de entrada de aire de combustión debe ubicarse en un lugar bien ventilado. Para evitar la corrosión, es necesario que el aire de combustión esté libre de sustancias agresivas. Las sustancias agresivas son hidrocarburos halogenados que contienen cloro o flúor. Estas sustancias se encuentran en solventes, pinturas, adhesivos, gases o propulsores líquidos y limpiadores domésticos. Si estas condiciones no se pueden garantizar, se debe elegir otro lugar para la toma de aire.



## ADVERTENCIA

Esta unidad debe instalarse en interiores y no debe instalarse en exteriores. Nunca use esta unidad cuando no haya un suministro de gas obligatorio ni un tubo de escape instalado.

### 3.2 Breve introducción

El calentador de agua debe ser instalado por técnicos con calificaciones profesionales para la instalación. Dado que la instalación incorrecta puede provocar fallas, los clientes no deben instalar el calentador por sí mismos. Antes de la instalación, asegúrese nuevamente de que la categoría de gas utilizada sea idéntica a la especificada en la placa de identificación. El calentador de agua a gas B22 no se puede instalar en el baño.

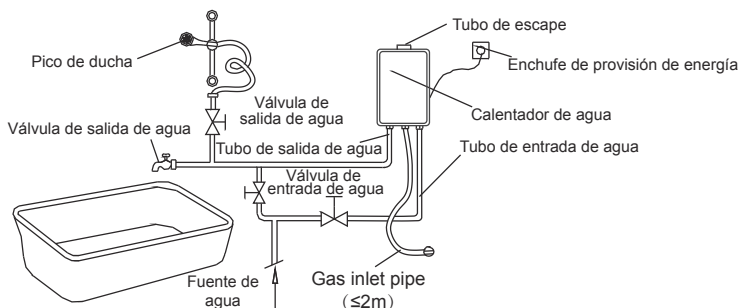





## ADVERTENCIA

La tubería de salida de agua no se puede conectar directamente a la boquilla de la ducha; y se debe instalar una válvula de salida de agua como se muestra en la ilustración anterior.

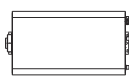
Este aparato debe instalarse en una instalación de gas con regulador con el contador cuando aplique, según las normas del país.

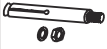
### 3.3 Parámetros de la lista de empaque

Nombre e ilustraciones	Cantidad	Nombre e ilustraciones	Cantidad
 Calentador de agua	1	 Tapón de plástico Tornillo de rosca	2
 Manual de Instrucciones	1	 Tornillo de expansión M6	1
 Acoplador de manguera	1	 Anillo de sello	1

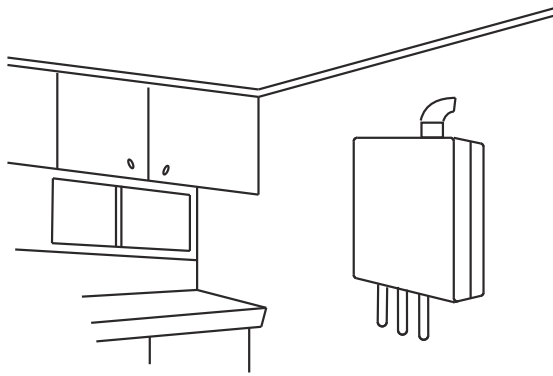

- Instalación de la unidad:  
Monte la unidad en posición vertical sin inclinación de acuerdo con la dimensión que se muestra en la siguiente ilustración.

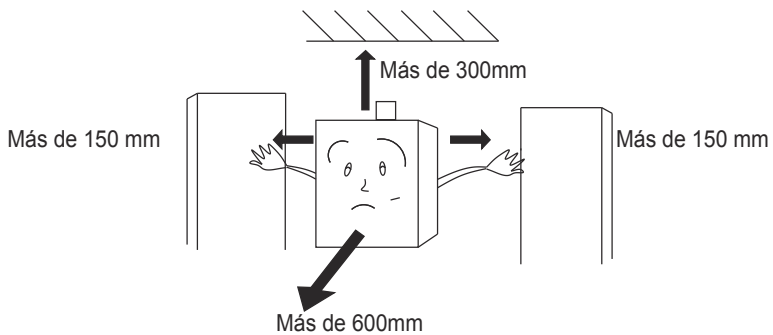

- Tipo de instalación (C12)
- Instalación del tubo de suministro y escape obligatorio de la unidad:
  - a. Modo de instalación del escape superior.

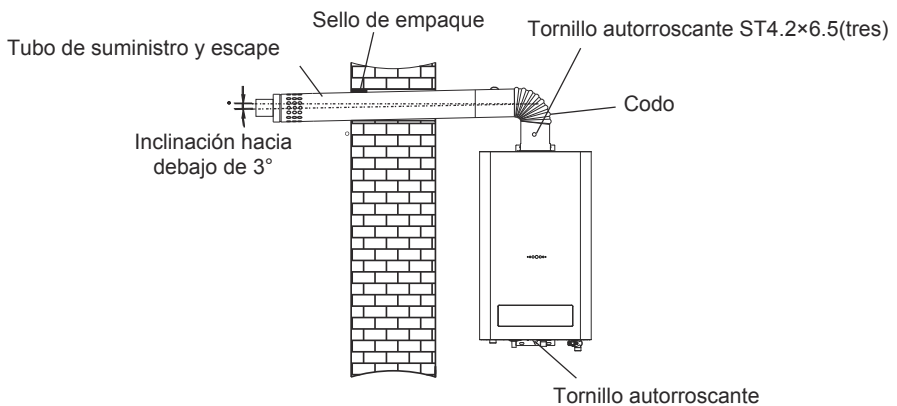

En caso de instalar encastrado, revisar normas de materiales a utilizar, no inflamables y respetar distancias.

Como se muestra en la imagen siguiente, ajuste los tornillos expansores para fijarlos, cuelgue la unidad verticalmente y atorníllela con tuercas, inserte tapones de plástico debajo de este y atornille los autorroscantes.

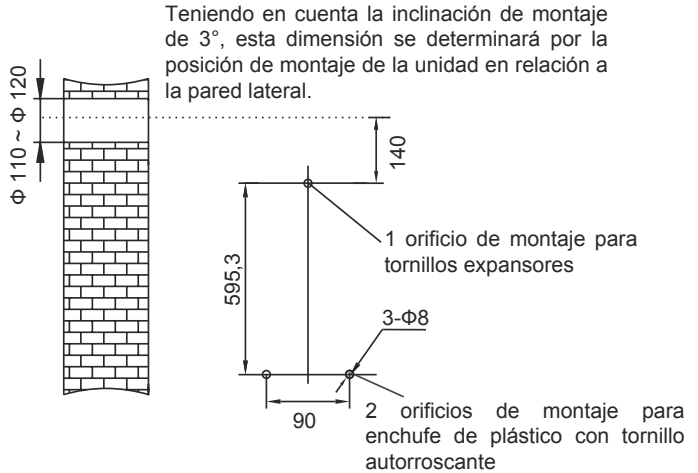

b. Modo de instalación del escape de la parte superior trasera.

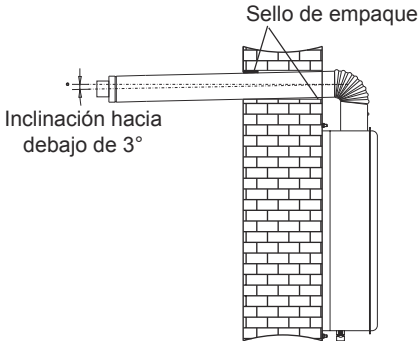

Como se muestra en la imagen siguiente, ajuste los tornillos expansores para fijarlos, cuelgue la unidad verticalmente y atorníllela con tuercas, inserte tapones de plástico debajo de este y atornille los autorroscantes.

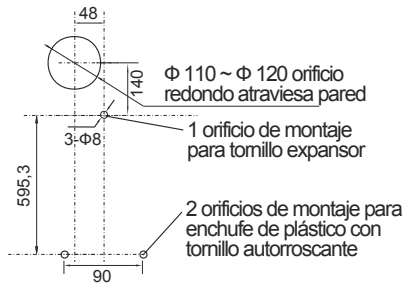

11L, 13L

- Tipo de instalación (C32)
- Instalación del tubo de suministro y escape obligatorio de la unidad:
  - a. Modo de instalación del escape superior.

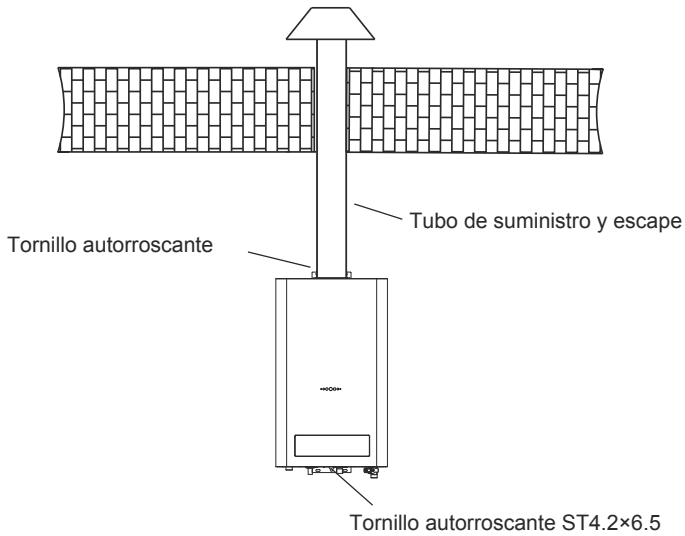

Como se muestra en la imagen siguiente, ajuste los tornillos expansores para fijarlos, cuelgue la unidad verticalmente y atornillela con tuercas, inserte tapones de plástico debajo de este y atornille los autorroscantes.

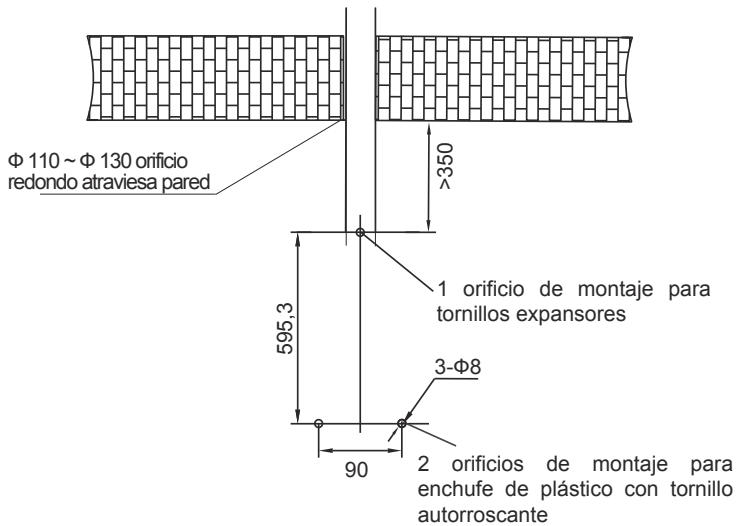



- Tipo de instalación (B22)
- Instalación del tubo de suministro y escape obligatorio de la unidad:
  - a. Modo de instalación del escape superior.

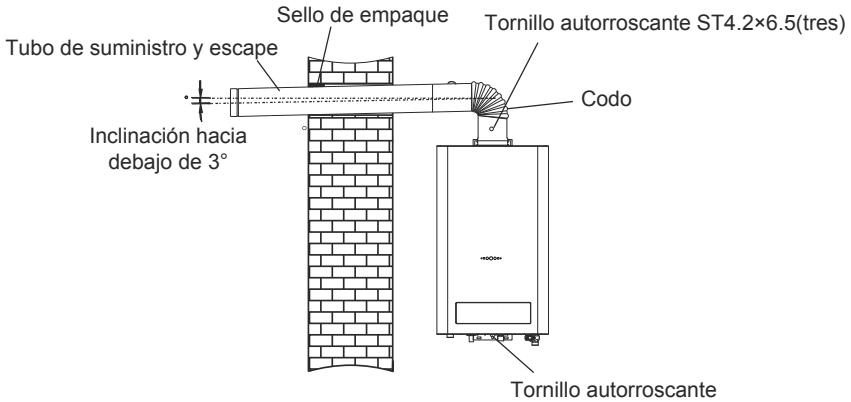

Como se muestra en la imagen siguiente, ajuste los tornillos expansores para fijarlos, cuelgue la unidad verticalmente y atornillela con tuercas, inserte tapones de plástico debajo de este y atornille los autorroscantes.

Teniendo en cuenta la inclinación de montaje de 3°, esta dimensión se determinará por la posición de montaje de la unidad en relación a la pared lateral.

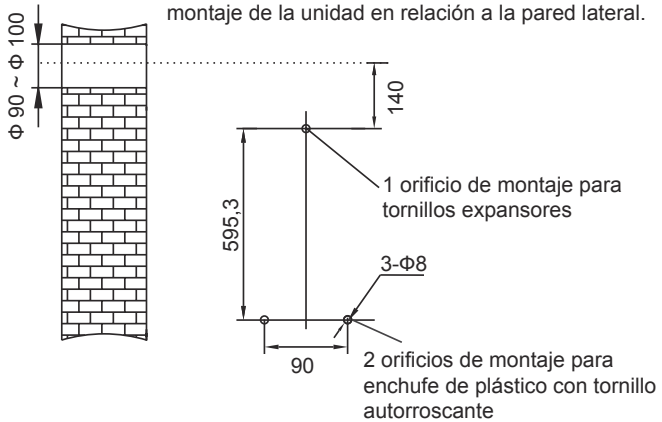

b. Modo de instalación del escape de la parte superior trasera.

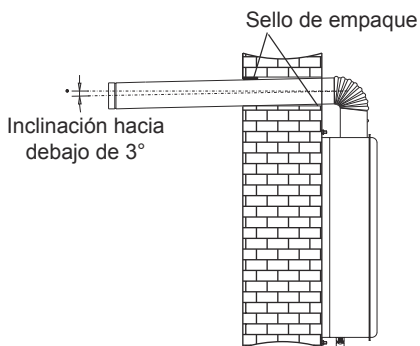

Como se muestra en la imagen siguiente, ajuste los tornillos expansores para fijarlos, cuelgue la unidad verticalmente y atornílela con tuercas, inserte tapones de plástico debajo de este y atornille los autorroscantes.

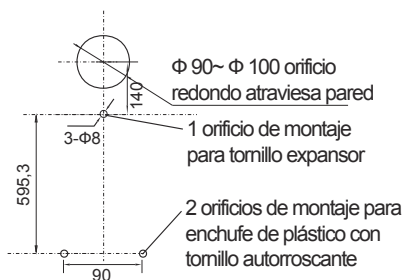

11L, 13L



## NOTA

El calentador de agua a gas B22 debe instalarse y usarse en un área bien ventilada, afuera de baño.

Se recomienda colocar chimenea que incluya toma de gases.

- Instalación de tubería de gas.

- a. Precaución

- ① Asegúrese de seleccionar una manguera de goma especial para gas o un tubo rígido adecuado y una válvula de descarga de gas.
- ② Seleccione el tamaño de tubo adecuado según el Cuadro 1.
- ③ La longitud de la manguera de goma no debe exceder los 2 metros.
- ④ La manguera de goma debe estar conectada en la posición de la línea roja de la junta de entrada de gas y asegurada con una abrazadera.
- ⑤ Después de la instalación, controle con espuma por si hay pérdida de gas en la unidad.

- b. Conecte la unidad a la junta de gas con una rosca de tubo G1/2.

Quando se utiliza GLP, conecte la unión de la manguera de entrada de gas a la unión de la tubería de suministro de gas de la unidad (asegúrese de montar un anillo de sellado de goma), luego conéctela con una manguera de goma de gas especial de  $\Phi$  9,5 mm. Inserte un extremo en la unión de la manguera de la entrada de gas de la unidad hasta que ésta se ajuste en la ranura roja de la unión y sosténgala con una grapa.

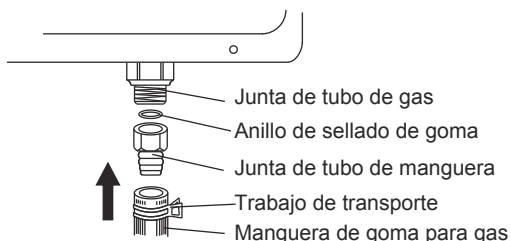

- Instalación de tuberías de entrada y salida de agua.

Conecte las tuberías de entrada y salida de agua y la tubería de agua del grifo de la unidad con una manguera de metal de  $\Phi$ 10 mm, o con una tubería de agua con un diámetro interno de más de 15 mm.

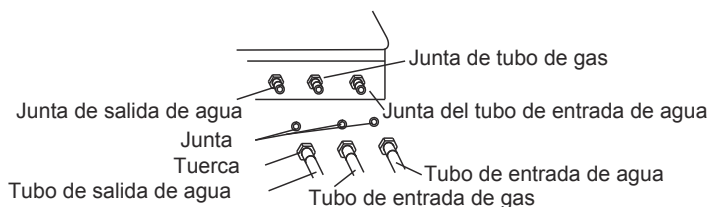

11L y 13L



## NOTA

Agregue una junta de goma cuando la manguera de metal no se utiliza.

### 3.4 Precaución de instalación

- Como este aparato adopta entrada y salida de aire obligatorio, está permitido que se lo instale en el baño, sin embargo, la salida del sistema de escape se debe extender al exterior y la distancia entre el extremo del tubo de escape exterior y el adyacente u otros artículos debe ser mayor a 600mm.
- No se permite que la máquina se instale en el exterior para evitar daños del calentador causados por el congelamiento del agua.
- Una válvula de entrada de agua se debe instalar en el tubo de entrada de agua de la unidad, entonces el abastecimiento de agua se puede cortar en caso de reparación.
- La posición de montaje de la unidad está hecha de material no inflamable. Si está hecha de material inflamable o resistente a la llama, se debe utilizar una placa a prueba de calor para la aislación, la distancia debe ser mayor a 10mm.
- El borde inferior de la unidad debe estar a alrededor de 1,5 m del suelo, así la combustión se puede observar de manera fácil y se puede ajustar la temperatura.
- Un usuario LPG debe elegir una válvula de liberación de gas adecuada y de buena calidad cuyas especificaciones no sean menores de 1,5m<sup>3</sup>/h para garantizar la presión del gas y el flujo de entrada en la unidad.
- Los usuarios de gas natural deben utilizar tuberías de metal duro con el mismo diámetro que la entrada de gas de la unidad para reducir el cierre del gas ante pérdida de presión.
- No debe haber material inflamable o explosivo alrededor de la unidad y el puerto de escape de humo, por ej. , querosén, gasolina, alcohol, pinturas, papel, telas, etc.

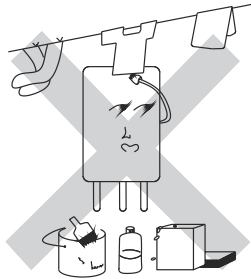

- No apunte el puerto de escape directamente a una ventana cercana cuando se instale la unidad.
- La unidad no se debe instalar donde hay gas o algún artículo corrosivo y no se debe exponer a los cables, dispositivos eléctricos o caños de gas sobre éste y ninguna cocina a gas u horno de cocción debajo del mismo.

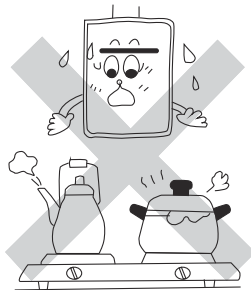

No deben colocarse por encima del aparato cortinas a una distancia inferior a la recomendada según la normativa.

- Se debe instalar un receptáculo conectado a tierra de manera confiable, a la izquierda o a la derecha de la unidad.

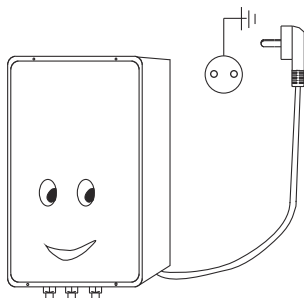

## 4. MÉTODOS DE USO

### 4.1 Preparación antes de la ignición

- Inserte el enchufe de la fuente de alimentación y enciéndalo.
- Abra el interruptor principal de la válvula de gas.
- Abra la válvula de entrada de agua antes del encendido

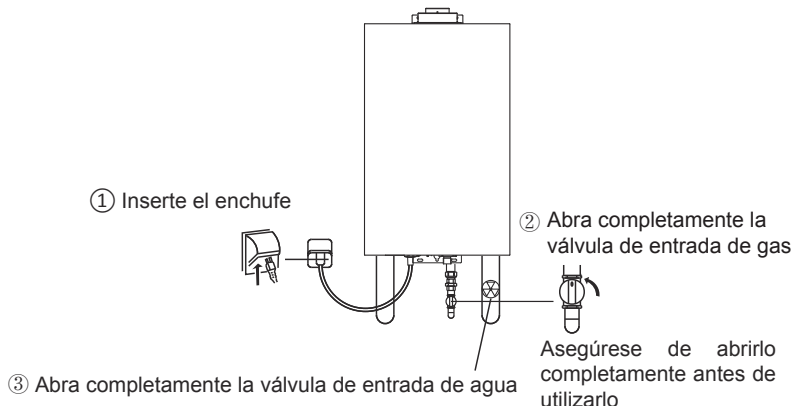

## NOTA

Salida de agua caliente con panel de control o controlador de línea. El controlador de línea es opcional para los clientes. Sin una solicitud especial de los clientes, la unidad estará equipada con ningún control de línea.

- Finalice la preparación arriba mencionada y confirme antes de utilizar.
- Pulse la tecla de ON/OFF (ENCENDIDO/APAGADO) en el panel de operación, el LED mostrará la temperatura de salida de agua predeterminada de 4 °C, pulse la tecla ▲/ ▼ para configurar la temperatura de salida de agua caliente.

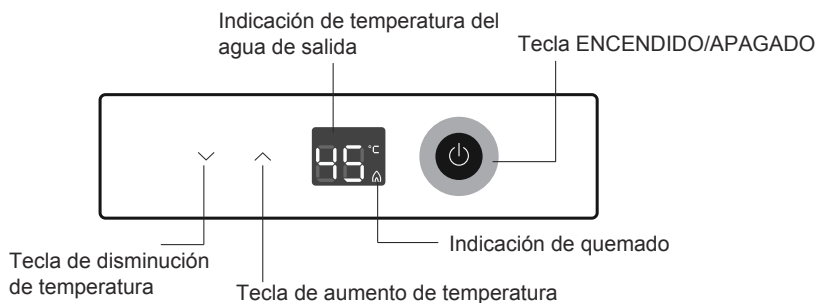

## 4.2 Ignición y funcionamiento

- Ignición: Abra la válvula de salida de agua, la unidad iniciará el dispositivo de escape automáticamente y hará un sonido de ignición como “chisporroteo”; el LED mostrará la temperatura actual de la salida de agua. Cuando la unidad está funcionando, habrá aire en la tubería de gas; por lo tanto, un solo encendido a veces puede no funcionar. En ese caso, cierre inmediatamente la válvula de agua caliente y reinicie la unidad después de 10-20 segundos.



### NOTA

Cuando se utiliza por primera vez o no ha sido usado por largo tiempo, opere como se indica arriba de forma repetida, todo el aire en el tubo de escape se ha descargado.

- Ajustes de la temperatura de salida de agua: El rango prefijado de la temperatura de la salida del agua es de 35 °C~65 °C. Cada vez que se pulsa la tecla de Aumento de Temperatura, la temperatura configurada aumentará a 1 °C, cada vez que la tecla Disminución de Temperatura se libere por 2 segundos, la pantalla mostrará la temperatura de la salida de agua medida.
- La temperatura de la salida de agua configurada tiene función de memoria. Sin embargo, en caso de corte de energía, la función de memoria se deshabilitará.
- Función de sonido inmediato: En circunstancias normales, cada vez que se presiona la tecla en el panel de operación, el zumbador hará un sonido de 0,5 segundos. Cuando la unidad falla o finaliza la protección de temporización de 20 minutos, el zumbador emitirá sonidos de alarma continuos, el indicador de combustión parpadeará rápida y continuamente. Pulse la tecla ON/OFF (ENCENDIDO/APAGADO), la alarma desaparecerá y la pantalla se cerrará, pero el indicador de encendido no se apagará (verde).
- Utilice controladores de línea múltiple: El principio prioritario se aplicará al uso de controladores de líneas múltiples, lo que se indique primero tendrá prioridad, mientras que el indicador de energía del controlador con prioridad parpadeará, el controlador restante con prioridad también parpadeará, los demás controladores se pueden mostrar pero no operarán; la pantalla será la del que tiene prioridad. Cuando el controlador con prioridad se apaga, la pantalla de los controladores restantes se cerrará.



## ADVERTENCIA

Para volver a usar agua caliente después de parar, no permita que el agua caliente lo salpique, ya que la temperatura del agua en la unidad puede ser muy alta. Úselo después de varios segundos de salida de agua caliente para evitar escaldaduras.



### 4.3 Deje de usarlo

- ① Cierre la válvula de salida de agua, la unidad se detendrá automáticamente.
- ② Pulse la tecla ON/OFF (ENCENDIDO/APAGADO) en el panel de operación.
- ③ Cierre la válvula de entrada de agua.
- ④ Cierre el interruptor principal de gas.
- ⑤ Apague el interruptor o desenchufe la fuente de alimentación.

### 4.4 Tratamiento anti-congelante de la unidad

- Método de suministro de agua anti-congelante:

No solo el cuerpo principal sino también los caños de agua frío/caliente y las válvulas se deben proteger del congelamiento. Cuando hay un controlador de línea, la tecla de ON/OFF (ENCENDIDO/APAGADO) del mismo debe estar en la posición OFF (APAGADO) antes de proceder con las siguientes operaciones.

- ① Cierre la válvula de gas.

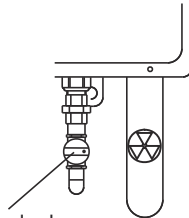

Cierre la válvula de gas.

- ② Abra la válvula de salida de agua (la válvula de ingreso de agua está semi-abierta)

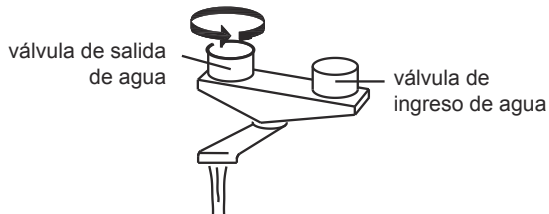



## NOTA

Si el flujo es inestable, confírmelo 30 minutos más tarde. En climas fríos, asegúrese de aumentar el flujo de agua.

- Método de drenaje anti-congelante:  
Cuando hay un controlador de línea, la tecla de ON/OFF (ENCENDIDO/APAGADO) del mismo debe estar en la posición APAGADO y la unidad debe funcionar de la siguiente manera:
  - ① Cierre la válvula de gas.
  - ② Desenchufe el cable de suministro de energía para cortar la electricidad.
  - ③ Cierre todas las válvulas de entrada de agua.
  - ④ Abra todas las válvulas de salida de agua.
  - ⑤ Retire la válvula de drenaje y el filtro del grifo de red.
  - ⑥ Después del desagote, reemplace la válvula de drenaje y el filtro del grifo de red.

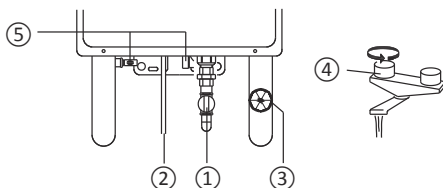

Mantenga las condiciones mencionadas previamente hasta la próxima operación después del drenaje.

- ① Abra la válvula de entrada de agua, detenga la salida de agua cuando haya flujo.
- ② Reinicie la unidad en el orden descrito en la página 14 (Preparación antes de la ignición)



## NOTA

En caso de reutilización, si no opera como se indica arriba, puede haber un error.

- Precauciones para la unidad anti-congelante
  - ① Ni el método anticongelante de calentamiento eléctrico, ni el método de drenaje anticongelante pueden evitar el congelamiento de las tuberías y válvulas. Todas las tuberías y válvulas de la entrada de agua fría hasta la salida de agua caliente deben envolverse con materiales de aislamiento térmico para evitar la congelación.
  - ② Si se congela, asegúrese de descongelarlo. Asegúrese de que no haya pérdida de agua y que la unidad esté funcionando correctamente antes de usarlo.



## ADVERTENCIA

Todas las consecuencias adversas de los daños en la pared y el piso que surjan de la fuga de agua debido a la falta de medidas anticongelantes serán responsabilidad exclusiva del usuario.



## 5. MANTENIMIENTO



### ADVERTENCIA

Desenchufe el cable eléctrico antes de limpiar o del mantenimiento.

- Revise con frecuencia para ver si las tuberías de suministro de gas (manguera de goma) están en buenas condiciones sin envejecimiento, grietas. Preste atención al reemplazo periódico de las mangueras de goma. Para evitar fugas de gas, revise las uniones de las tuberías con frecuencia utilizando espuma para ver si se desprenden burbujas.
- Se debe examinar un calentador de agua, limpiarlo después de haberlo utilizado durante un período de tiempo (generalmente de medio año) para garantizar el funcionamiento normal del calentador. Observe la llama con frecuencia. Cuando la llama cambia de azul a amarilla, acompañada de humo negro, el calentador debe limpiarse.
- Limpie la carcasa de la unidad con agua y un limpiador neutro que no sea un limpiador químico o disolvente volátil; de lo contrario, la carcasa se desvanecerá y perderá brillo.
- Limpie la red del filtro en la entrada de agua de la unidad regularmente.
- Limpie la carcasa de la unidad con un paño suave y limpio a menudo.



- Los calentadores de agua deben ser examinados, limpiados periódicamente por el personal profesional.
- El personal no profesional no puede abrir las cajas de los calentadores de agua. Retire el enchufe de alimentación cuando abra la carcasa de un calentador de agua. No moje la toma de corriente con agua en uso para garantizar la seguridad.

## 6. SOLUCIÓN DE PROBLEMAS



### ADVERTENCIA

Cuando se encuentra algún fenómeno anormal, como por ejemplo una pérdida de gas, quema anormal (fuego en la parte trasera, desaparición de la llama, llama amarilla o humo negro, etc.), olores o sonidos anormales, etc. u otras emergencias, cierre la válvula de gas inmediatamente y póngase en contacto con el departamento de mantenimiento o la compañía de gas para su eliminación.



- Visualización avanzada del código de error para un funcionamiento y mantenimiento más convenientes. Códigos de error:

Error del sensor de temperatura	A0
Error del sensor de temperatura de salida	A7
Flujo de agua sobre el valor máximo	CA
Obstrucción del escape	CF
Conexión errónea del interruptor de presión de aire	C4
APS no tiene presión	C6
Protección por sobrecalentamiento	E1
Sensor de temperatura de entrada defectuoso	E2
Error del termostato	E9
Sin llama	EA
Error en la conexión de la válvula de gas	EE
Señal de llama errónea	E7
Fuga en la válvula de gas	FA
Sin señal de llama	EC

- Fallas comunes y tratamiento.

Fenómenos  Causas		Tratamiento										
		El fuego no desaparece incluso después que el calentador se apagó	La llama se apaga cuando la unidad se configura en posición invierno	El agua está demasiado caliente en la posición de temperatura baja	El agua no se calienta incluso en la posición de temperatura alta	Sonido anormal durante la ignición	Llama anormal acompañada por olores anormales	Llama amarilla acompañada por humo negro	Deflagración	La unidad no se encenderá después de comenzar	Apagado durante el funcionamiento	
La válvula de gas no está abierta		●										Abra completamente la válvula de gas o reemplácela con un nuevo contenedor de gas
La válvula de gas está medio abierta				●								Abra completamente la válvula de gas
Las cañerías de gas están llenas de aire		●										Abra y cierre la válvula de salida de agua continuamente varias veces hasta que se logra el encendido
Presión de gas inapropiada	Alta	●	●		●		●					Pídale al personal de mantenimiento que controle la válvula de regulación de la presión de gas
	Baja	●					●					
Congelamiento		●										Póngase en contacto con el personal de mantenimiento
Entrada con presión hidráulica inadecuada		●	●						●	●		Pídale al personal de mantenimiento que controle la presión hidráulica
El quemador está bloqueado				●	●	●						Póngase en contacto con el personal de mantenimiento

El intercambiador de calor está bloqueado	●				●	●						Póngase en contacto con el personal de mantenimiento
Fallas del sensor de flujo de agua	●	●										Póngase en contacto con el personal de mantenimiento
Fallas del pulsador del encendedor	●	●										Póngase en contacto con el personal de mantenimiento
Caída de los cables internos	●	●										Póngase en contacto con el personal de mantenimiento para conectar correctamente los cables sueltos o caídos
Fallas del ventilador	●	●					●	●				Póngase en contacto con el personal de mantenimiento
Fallas del micro interruptor	●	●										Póngase en contacto con el personal de mantenimiento
Fallas de la válvula electromagnética	●	●									●	Póngase en contacto con el personal de mantenimiento
Fallas del electrodo de retroalimentación	●											Póngase en contacto con el personal de mantenimiento
Distancia de descarga o posición de descarga anormal			●									Ajuste aguja de encendido y póngase en contacto con el personal de mantenimiento
La energía está cortada por falla	●	●										Conecte la energía
La válvula maestra de agua fría no está abierta		●										Abra completamente la llave maestra de entrada de agua
Método de ajuste de la temperatura del agua incorrecto							●	●				Consulte el procedimiento de ajuste para aire fresco invierno-verano
Entrada de aire fresco inadecuada				●	●	●						Mejore la ventilación inmediatamente para garantizar una adecuada entrada de aire fresco
Conducto de humo obstruido	●	●										Reutilice después de retirar objetos extraños de la chimenea

Si se encuentran otras fallas, deje de usar el calentador inmediatamente y notifique al departamento de mantenimiento profesional para repararlo. Los usuarios no deben quitar o reparar los calentadores de agua sin autorización previa, en caso contrario, podría suceder un accidente.



## ADVERTENCIA

No utilice calentadores con fallas.

## Especificaciones

### Calentamiento del agua

Intervalo de tiempo (s)	Temperatura máxima del agua de salida (°C)	Temperatura del agua en estado estable (°C)	Aumento de la temperatura del agua (K)	Aumento de temperatura permitido (K)
10	59.8	59.6	0.2	20
20	60.1	59.8	0.3	20
30	60.3	60.1	0.2	20

### Eficacia de la protección contra el sobrecalentamiento accidental de los aparatos termostáticos

Condición de prueba	Temperatura máxima del agua de salida (°C)	Temperatura máxima del agua de entrada (°C)	Control de límite (°C)	Temperatura permitida (°C)
Test n° 1	79.6	20.8	85	95

### Combustión I<sub>2H</sub>

Posición del quemador	CO <sub>M</sub> %	CO <sub>2M</sub> %	CO <sub>2N</sub> %	AFCO %	Límite %
<b>C32</b>					
Rf gas, 1.05Tasa	105	7.30	11.7	0.0168	0.1
Rf gas, Pn	84	6.67	11.7	0.0147	0.1
gas incompleto, 1,05 Tasa	244	8.04	12.2	0.0370	0.2
Rf gas, bajo	103	3.14	11.7	0.0384	0.1
Rf gas, Pn, 0.85V	95	6.60	11.7	0.0168	0.2
Rf gas, Pn, 1.10V	87	6.58	11.7	0.0155	0.2
Gas de elevación de llama, 0,95Qmin	264	2.71	11.9	0.1159	0.2
<b>C12</b>					
Rf gas, 1.05Tasa	280	8.15	11.7	0.0402	0.1
Rf gas, Pn	182	7.77	11.7	0.0274	0.1
gas incompleto, 1,05 Tasa	850	8.61	12.2	0.1204	0.2
Rf gas, bajo	78	3.49	11.7	0.0261	0.1
Rf gas, Pn, 0.85V	248	8.11	11.7	0.0358	0.2
Rf gas, Pn, 1.10V	185	7.83	11.7	0.0276	0.2
Gas de elevación de llama, 0,95Qmin	242	2.78	11.9	0.1036	0.2

I<sub>3P37</sub>

Posición del quemador	CO <sub>M</sub> %	CO <sub>2M</sub> %	CO <sub>2N</sub> %	AFCO %	Límite %
C32					
Rf gas, 1.05Tasa	112	8.61	13.7	0.0178	0.1
Gas Rf, Tasa completa	41	7.71	13.7	0.0073	0.1
Rf gas, bajo	145	3.6	13.7	0.0552	0.2
Rf gas, Pn, 0.85V	65	8.22	13.7	0.0108	0.2
Rf gas, Pn, 1.10V	58	8.10	13.7	0.0098	0.2
C12					
Rf gas, 1.05Tasa	46	7.57	13.7	0.0083	0.2
Gas Rf, Tasa completa	32	7.17	13.7	0.0061	0.1
Rf gas, bajo	135	3.11	13.7	0.0595	0.1
Rf gas, Pn, 0.85V	31	7.33	13.7	0.0058	0.1
Rf gas, Pn, 1.10V	29	7.21	13.7	0.0055	0.2

I<sub>3B/P30, I<sub>3+</sub></sub>

Posición del quemador	CO <sub>M</sub> %	CO <sub>2M</sub> %	CO <sub>2N</sub> %	AFCO %	Límite %
C12					
Rf gas, 1.05Tasa	143	8.65	14	0.0231	0.2
Rf gas, Pn	99	8.02	14	0.0173	0.1
Rf gas, bajo	167	3.56	14	0.0657	0.1
Rf gas, Pn, 0.85V	51	7.69	14	0.0093	0.2
Rf gas, Pn, 1.10V	68	7.89	14	0.0121	0.2
Gas de elevación de llama, 0,95Qmin	303	3.14	13.7	0.1322	0.2
C32					
Rf gas, 1.05Tasa	32	6.51	14	0.0069	0.2
Rf gas, Pn	31	6.49	14	0.0067	0.1
Rf gas, bajo	149	2.91	14	0.0717	0.1
Rf gas, Pn, 0.85V	35	6.70	14	0.0073	0.2
Rf gas, Pn, 1.10V	33	6.61	14	0.0070	0.2
G31, bajo	206	2.53	13.7	0.1115	0.2
Gas de elevación de llama, 0,95Qmin	32	6.51	14	0.0069	0.2

## Emisiones de óxidos de nitrógeno

I<sub>3B/P30</sub>, I<sub>3+</sub>

Quemador	Seco (NOX)md ,ppm	Seco (CO2)md,%	(CO2)n,%	X1,ppm	X5(0%O2),ppm	NOx,m (mg/kwh)	Tm,aire temp (°C)	hm,aire (g/kg)	NOx,o (mg/kwh)
Q <sub>min</sub>	4.00	2.91	14.0	19.24	19.24	<b>34.49</b>	24	12.56	<b>32.03</b>
0.5Q <sub>n</sub>	6.00	2.97	14.0	28.28	28.28	<b>50.68</b>	24	12.56	<b>49.10</b>
0.7Q <sub>n</sub>	16.20	5.02	14.0	45.18	45.18	<b>80.96</b>	24	12.56	<b>81.02</b>
NOx, pond		44.61 mg/kwh							
NOx, pond, Hs		41.16 mg/kwh							

I<sub>3P37</sub>

Quemador	Seco (NOX)md ,ppm	Seco (CO2)md,%	(CO2)n,%	X1,ppm	X5(0%O2),ppm	NOx,m (mg/kwh)	Tm,aire temp (°C)	hm,aire (g/kg)	NOx,o (mg/kwh)
Q <sub>min</sub>	3.4	3.11	13.7	14.98	14.98	<b>26.84</b>	24	14.23	<b>24.35</b>
0.5Q <sub>n</sub>	3.5	3.21	13.7	14.94	14.94	<b>26.77</b>	24	14.23	<b>24.27</b>
0.7Q <sub>n</sub>	10.1	5.23	13.7	26.46	26.46	<b>47.41</b>	24	14.23	<b>46.82</b>
NOx, pond		26.58 mg/kwh							
NOx, pond, Hs		24.53 mg/kwh							

I<sub>2H</sub>

Quemador	Seco (NOX)md ,ppm	Seco (CO2)md,%	(CO2)n,%	X1,ppm	X5(0%O2),ppm	NOx,m (mg/kwh)	Tm,aire temp (°C)	hm,aire (g/kg)	NOx,o (mg/kwh)
Q <sub>min</sub>	4.1	3.03	11.7	15.83	15.83	<b>28.37</b>	24	12.56	<b>25.58</b>
0.5Q <sub>n</sub>	4.3	3.08	11.7	16.33	16.33	<b>29.27</b>	24	12.56	<b>26.53</b>
0.7Q <sub>n</sub>	8.6	5.10	11.7	19.73	19.73	<b>35.36</b>	24	12.56	<b>32.95</b>
NOx, pond		26.75 mg/kwh							
NOx, pond, Hs		24.68 mg/kwh							



**ENGLISH**

# **OWNER'S AND INSTALLATION MANUAL**

**CLOSED CHAMBER GAS WATER HEATER**

---

# **UAN**

---

**HTW-CLE-11NOXUAGLP-K | HTW-CLE-11NOXUAGN-K**





	PAGE
1. PRECAUTIONS .....	2
2. PRODUCT INTRODUCTION .....	4
3. UNIT INSTALLATION .....	8
4. METHODS OF USE .....	17
5. MAINTENANCE .....	21
6. TROUBLESHOOTING .....	21

The heater complies with the CE standard requirements and in accordance with the following directives:

- (EU) 2016/426; instructions of the legal mechanisms of the Member States for the Installation of Natural Gas  
2014/30 / EU; Directives for electromagnetic compatibility.
- EN 26; water heaters in the toilet equipped with an atmospheric gas burner with natural gas as fuel.
- EN 50165; non-electronic / electrical appliances for home use and other similar uses
- EN 55014; electromagnetic compatibility. Requirements for electromagnetic devices, electronic tools and other similar devices.
- EN 61000-3; Electromagnetic Compatibility (EMC)
- EN 60335-1; non-electronic heating appliances for home use and other similar uses.

## 1. PRECAUTION

### 1.1 Special precautions

When the water heater works, gas combustion would consume a large amount of oxygen and exhaust a lot of carbon monoxide. In view of the great harm to human health or even death caused by excessive inhalation of carbon monoxide, the company sincerely advises all users to:

- Water heaters must be installed and used correctly in accordance with the requirements of this manual.
- The water heater should be installed in rooms, do not install it outdoors.
- The outlet must be reliably grounded.
- This appliance can be used by children from 8 years and people with reduced physical, sensory or mental capacities or lack of experience and knowledge if they have been given supervision or instructions on the safe use of the appliance and understand the risks involved.

Children should not play with the device.

Cleaning and maintenance must not be done by children without supervision.

If the power cable is damaged, it must be replaced by the manufacturer, its technical service or another person of similar qualification, to avoid risks.



## WARNING

We will not be liable for any accident arising from unauthorized disassembly or malfunction of this instruction manual.

### 1.2 Gas accident prevention

- Gas Category Confirmation: The gas category used must be identical to that specified on the water heater nameplate without prior permission, and without forced use of different gas categories.
- Make sure the burner has shut off after use, and be sure to close the main gas valve.
- Check the tightness of each joint and pipe frequently. Under normal conditions, the rubber tubes will be replaced once a year.
- For liquefied petroleum gas users, if the water heater flame is found to be high one minute and low the next, the decompression valve at the outlet of the gas container may break. At this time, stop using the water heater and replace it with a qualified decompression valve.
- For natural gas users, when the flame is abnormal (due to instability of gas pressure in the pipes), temporarily stop using the water heater. If forced to use it, the heater can be damaged, even resulting in an accident.
- If a leak is found, do not turn on or operate the switches of any type of electrical appliance, and do not make calls. Close the main gas valve immediately, open all doors and windows to automatically expel filtered gas into the air, stop using the water heater, and contact the maintenance department or gas company.
- Water heaters are strictly prohibited from working with faults. If a heater breaks down, contact our company's repair center in time.
- This water heater can only be used for hot water supply or shower. Do not use it for other purposes.

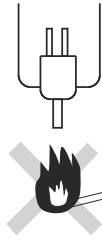

Smoke and fire free

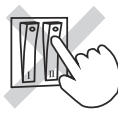

Close the gas valve

### 1.3 Fire Guards

- It is absolutely forbidden to leave the house or go to sleep if a water heater has not been turned off.
- Flammable products are not placed near the range hood of a water heater. The air inlet and exhaust outlet must not be covered by towels, clothing, etc.

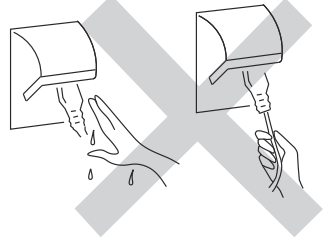
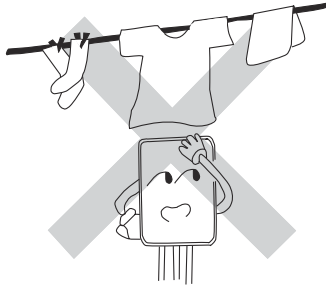

### 1.4 Other precautions

- Prevention of scalding due to overheating: If the use of a water heater is restored immediately after closing the hot water valve, do not come into contact with the hot water until several seconds later, to avoid burning the skin due to increased transient temperature too high.
- Unsuitable for drinking water supply: Since there is water stored in a water heater for a long time, the hot water supplied by the heater can only be used for general purposes, but it is not suitable for drinking.
- Prevention of electrical accidents.
  - ① Unplug the electrical plug before cleaning or maintenance.
  - ② Do not touch the receptacle with wet hands, as this could cause electric shock.
  - ③ Insert the plug of the power supply securely into the socket. A loose or dusty plug can cause an electric shock or fire.
  - ④ Do not disconnect the plug by pulling on the power cord, as this could break the cord's internal cord and cause cord heating or fire.
  - ⑤ This unit must be connected to a ground wire. Make sure the ground wire is connected correctly.
- During ignition, it is strictly prohibited to let your eyes get close to the observation hole to examine the ignition conditions. The distance between the eyes and the observation hole must be greater than 300 mm.

## 2. PRODUCT INTRODUCTION

### 2.1 Nomenclature

#### HTW-CLE \* -NOX UA

①      ②      ③      ④      ⑤

- ① HTW is the product code of the domestic gas instantaneous water heater;
- ② CLE represents the closed chamber;
- ③ It represents the capacity of hot water in liters per minute;
- ④ Represents the low level of NOX emissions;
- ⑤ Represents the product series.



### NOTE

This manual is applicable to the forced-exhaust water heaters (HTW-CLE-\*\*-\*) manufactured by this company. The nomenclature of the product is complied according to the CE standard.

### 2.2 Technical Performance Parameters (Table 1)

Model		11L GN				11L GLP
		0359CU04169				
CE-Pin		0359CU04169				
Power Consumption	W	45				45
Rated Voltage	V.ac	230~				230~
Frequency	Hz	50				50
Gas						
Gas Category		I3P(37)	I3B/P(30)	I3+(28-30/37)	I 2H	
Gas Type		G31	G30/G31	G30	G31	G20
Gas pressure	mbar	37	30	28-30	37	20
Power						
Nominal Heat Input(Q)	kW	22				22
Nominal Useful Output	kW	19.4				19.4
Minimum Heat Input	kW	10.8				10.8
Minimum Useful Output	kW	9.5				9.5
Efficiency of energy sources		88%				88%
Water supply pressure						
Max. water pressure	bar	10				10
Min. water pressure	bar	0.2				0.2
Max. water pressure	MPa	1.0				1.0
Min. water pressure	MPa	0.02				0.02
Max.waterflow(2bar)	L/min	14.0				14.0
Min.waterflow(2bar)	L/min	8.0				8.0

Connections			
Gas connection	inch	1/2"	1/2"
Cold water connection	inch	1/2"	1/2"
Hot water connection	inch	1/2"	1/2"
Flue gas pipe diameter (D)	mm	Φ 60-100(C12,C32) / Φ80(B22)	
Maximum exhaust pipe temperature QHi **	°C	135	
Flue gas pipe length			
Maximum length of smoke pipe	m	4	4
Maximum number of elbows	piece	1	1
Net dimensions / net weight			
Dimensions (LxWxH)	mm	660x370x213	660x370x213
Weight	kg	14,5	14,5
Gross dimensions / net weight			
Dimensions	mm	800x435x280	800x435x280
Weight	kg	16,4	16,4
Nozzle pressure chart			
Nozzle			
Nozzle diameter	mm	Φ 0.54	Φ 0.86
Nozzle quantity	unit	24	24
ERP			
Declare the load profile		M	M
Water heating energy efficiency type		A	A
Energy efficiency of water heating η <sub>WH</sub>	%	73,96	73,96
Max. gas consumption	m <sup>3</sup> /h	Butane 0,679 - Propane 0,886	2,361
Daily Electricity Consumption (Corrected)	kWh	0,0223	0,0223
AEC	kWh	25	25
AFC Annual Fuel Consumption	GJ	6	6
NOx	mg/kWh	45	27
Indoor sound power level L	dB	60	60
Operating temperature	°C	1°C - 40°C	
Protection type		IPX4(C12/C32)	
Installation type		C12/C32/B22	
Category			
3+(28-30/37)		BE, CH, CY, CZ, ES, FR, GB, GR, IE, IT, LT, LU, LV, PT, SK, SI	
3B/P(30)		AL, CY, DK, EE, FI, FR, HU, IT, LT, NL, NO, SE, SI, SK, RO, HR, TR, BG, IS, LU, MT.	
3P(37)		BE, CH, CZ, ES, FR, GB, GR, HR, IE, IT, LT, NL, PT, SK, SI	
2H		GB, AT, AL, BG, HR, CZ, DK, EE, FI, GR, IS, IT, LV, LT, MK, NO, PT, SK, SI, ES, SE, CH, TR	

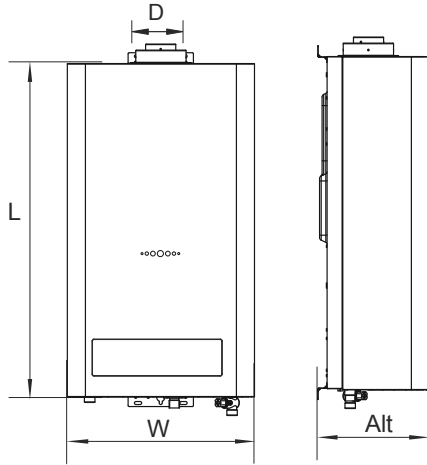

## WARNING

The nameplate specifications should be taken as standard for special gas category.  
Re-equipping or exchanging for other types of gas is not allowed!

### 2.3 Internal structural diagram

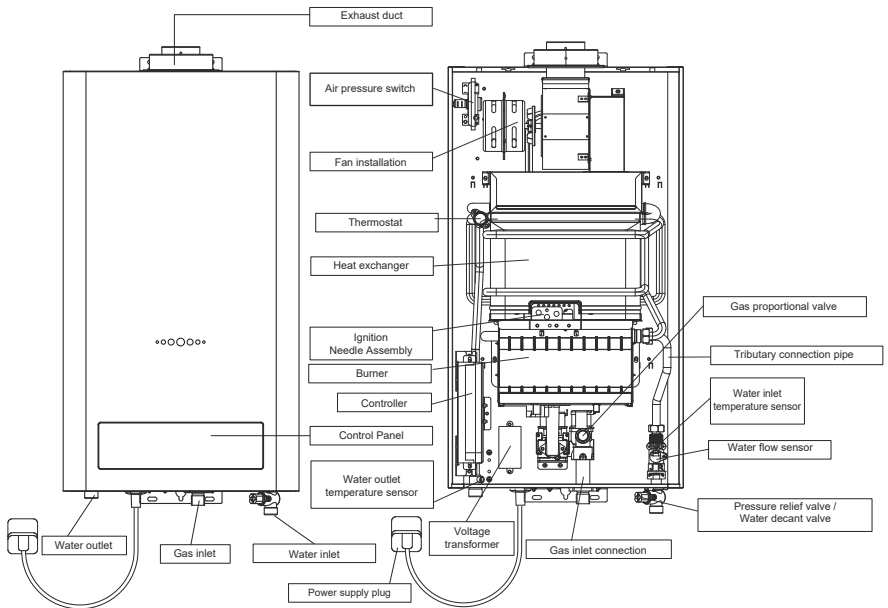

## 2.4 Functional characteristics

- **Sealing design:** the air inlet and exhaust are completely isolated from the air in the room, so the water heater can be installed in the bathroom.
- **Automatic adjustment of water temperature:** advanced proportional regulator, the water temperature can be kept constant at the preset temperature (35 ~ 65 °C).
- **Mandatory exhaust system:** the waste gases from the water heater can be discharged into the open air: At the same time, the air necessary for combustion can be inhaled into the heater on a mandatory basis. Since the air inlet and exhaust are isolated from the room air, the atmospheric environment will not be affected and the room air will stay cool.
- **Ultra-low water pressure start:** hydraulic start pressure is as low as 0.02 MPa, the applicable range is wide.
- **Flame protection:** The water heater will automatically cut off the gas to ensure that the gas does not leak when accidentally caught on fire during use.
- **Nailed water-gas control:** The water heater will automatically stop combustion and will shut off when the tap water supply is suspended or the water valve is closed.
- **Over pressure protection:** When the water supply pressure is too high, the water heater safety valve can automatically relieve the pressure to prevent damage to the water heater.
- **Convenient removable water filter:** For areas where water quality is poor, an easily removable water filter is provided especially for cleaning.
- **New ultra-slim appearance design:** Multifunctional color display, electronic touch key control, random adjustment of water temperature, automatic constant temperature.
- **The advanced combustion chamber:** It adopts the mandatory proportional combustion mode to control combustion in the optimal state with high thermal efficiency, safe and energy saving.
- **The smart controller:** It is provided with a multi-functional operation panel to allow long distance multi-point wired control and bi-directional communication with the unit easily for desired operations.
- **Overheat protection:** The water heater will automatically shut off the gas and stop operating when the temperature of the water leaving the water heater exceeds 90 °C or dry combustion occurs.
- Digital display and outlet water temperature setting, easy and convenient to use.
- Power supply indicator, burn indicator, acoustic-optical duplex alarm system to attract user's attention, safer to use.
- Ultra-large water flow that satisfies the multipoint water supply simultaneously.

## 2.5 Internal cable diagram

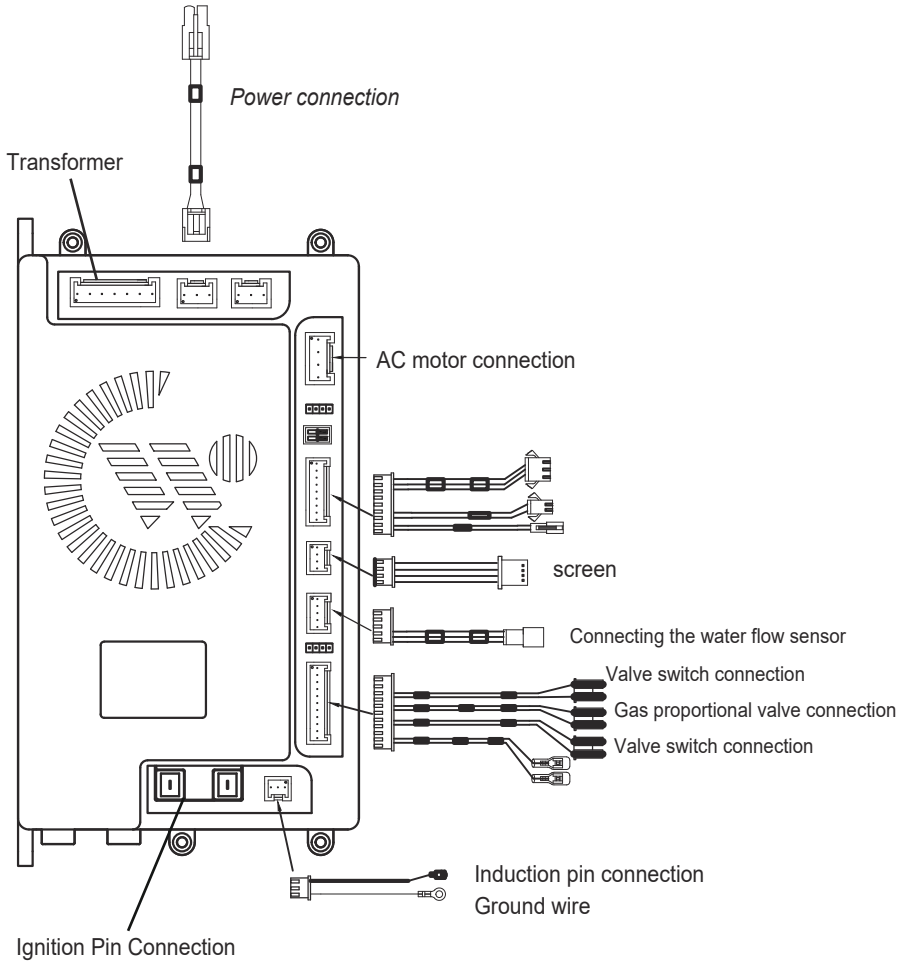

## UNIT INSTALLATION

### 3.3 Installation modes

The combustion air intake grille should be located in a well ventilated place. To prevent corrosion, the combustion air must be free of aggressive substances. Aggressive substances are halogenated hydrocarbons that contain chlorine or fluorine. These substances are found in solvents, paints, adhesives, gases or liquid propellants and household cleaners. If these conditions cannot be guaranteed, another location should be chosen for the air intake.





## WARNING

This unit must be installed indoors and must not be installed outdoors. Never use this unit when there is no mandatory gas supply or exhaust pipe installed.

### 3.2 Brief introduction

The water heater must be installed by technicians with professional qualifications for installation. Since improper installation can cause failure, customers should not install the heater by themselves. Before installation, make sure again that the gas category used is identical to that specified on the nameplate. The B22 gas water heater cannot be installed in the bathroom.

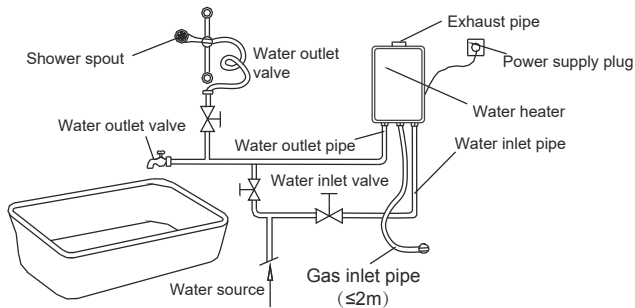





## WARNING

The water outlet pipe cannot be connected directly to the shower nozzle; and a water outlet valve must be installed as shown in the previous illustration.

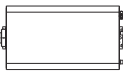
This appliance must be installed in a regulated gas installation with the meter where applicable, according to national regulations.

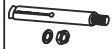
### 3.3 Packaging list

Name and illustrations	Quantity	Name and illustrations	Quantity
 Water heater	1	 Plastic lid Threaded screw	2
 Manual	1	 M6 expansion screw	1
 Hose Coupler	1	 Seal ring	1

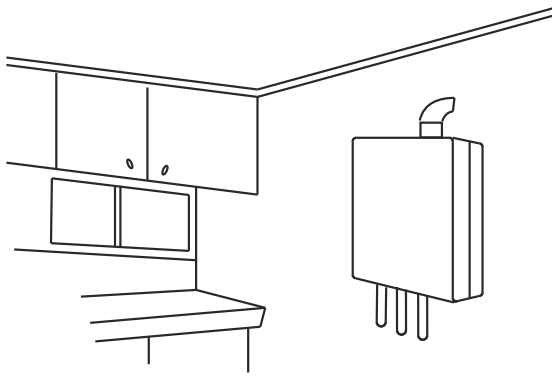

- Unit Installation:

Mount the unit in a vertical position without tilt according to the dimension shown in the following illustration.

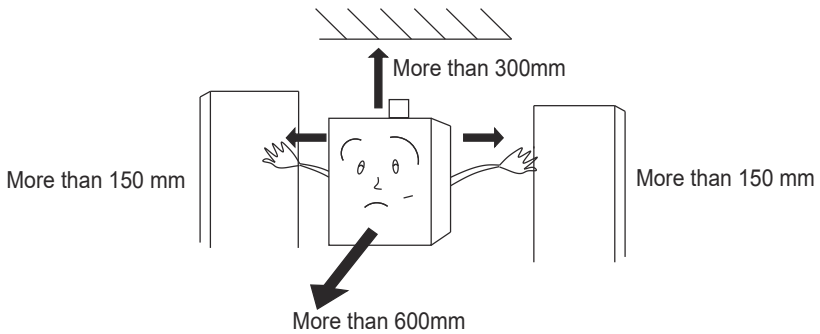

- Installation type (C12)

- Installation of the supply and exhaust pipe of the unit:
  - a. Upper exhaust installation mode.

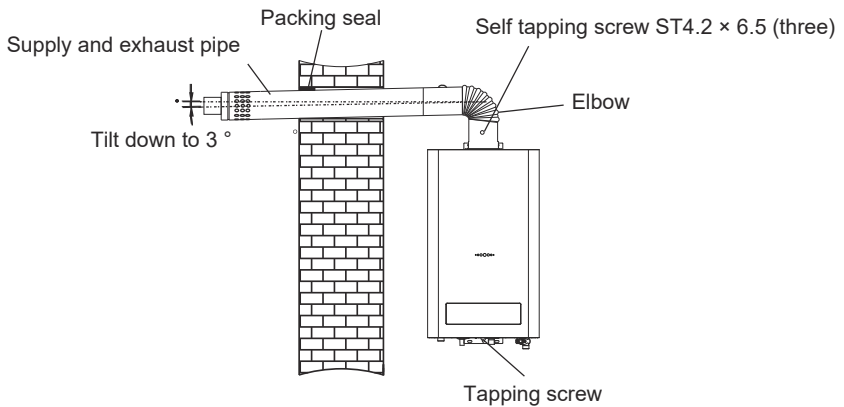

In case of recessed installation, check standards of materials to be used, non-flammable and respect distances.

As shown in the image below, tighten the expander screws to secure them, hang the unit vertically and screw it in with nuts, insert plastic plugs under it, and screw in the self-tapping screws.

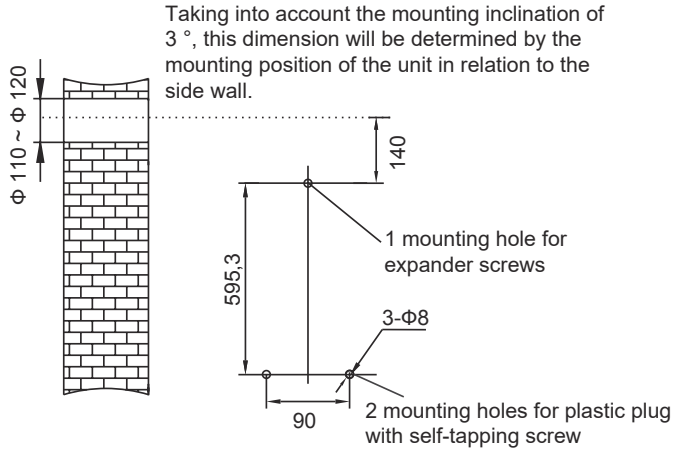

b. Rear upper exhaust installation mode.

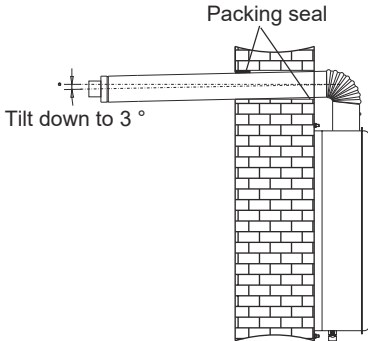

As shown in the image below, tighten the expander screws to secure them, hang the unit vertically and screw it in with nuts, insert plastic plugs under it, and screw in the self-tapping screws.

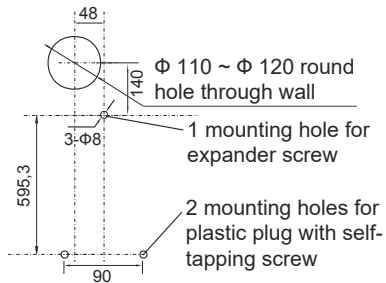

- Installation type (C32)
- Installation of the compulsory supply and exhaust pipe of the unit:
  - a. Upper exhaust installation mode.

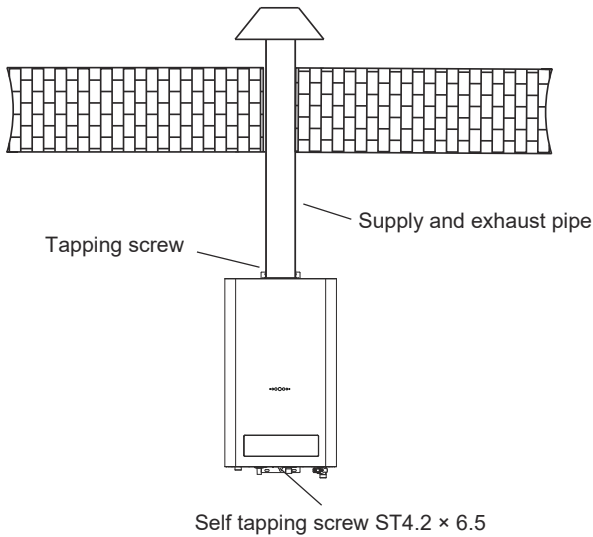

As shown in the image below, tighten the expander screws to secure them, hang the unit vertically and screw it in with nuts, insert plastic plugs under it, and screw in the self-tapping screws.

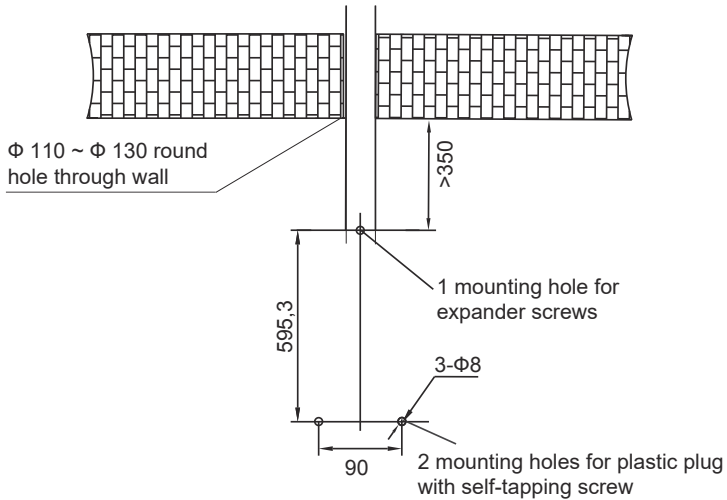

- Installation type (B22)
- Installation of the compulsory supply and exhaust pipe of the unit:
  - a. Upper exhaust installation mode.

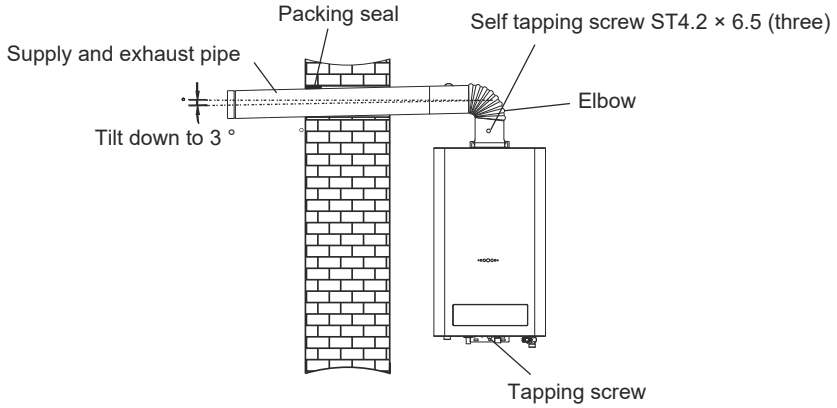

As shown in the image below, tighten the expander screws to secure them, hang the unit vertically and screw it in with nuts, insert plastic plugs under it, and screw in the self-tapping screws.

Taking into account the mounting inclination of 3°, this dimension will be determined by the mounting position of the unit in relation to the side wall.

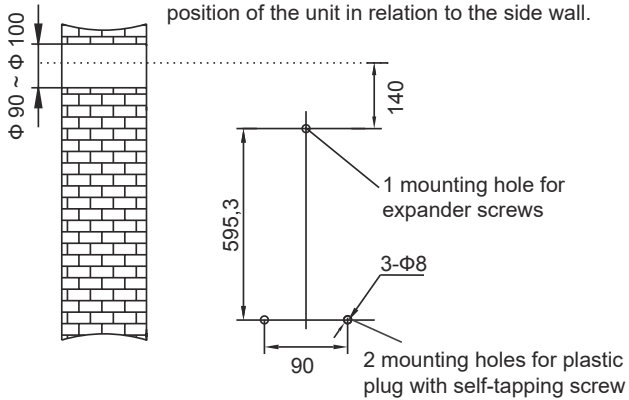

b. Rear upper exhaust installation mode.

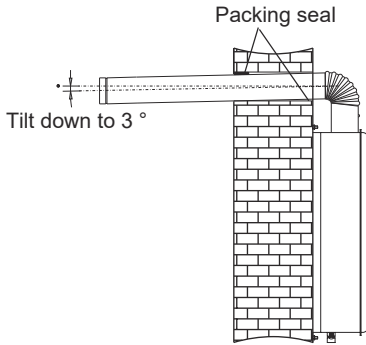

As shown in the image below, tighten the expander screws to secure them, hang the unit vertically and screw it in with nuts, insert plastic plugs under it, and screw in the self-tapping screws.

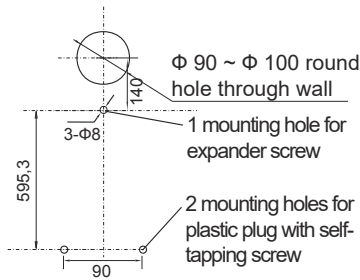

## NOTE

The B22 gas water heater should be installed and used in a well-ventilated area outside the bathroom.

It is recommended to install a chimney that includes a flue.

- Installation of gas piping

- a. Caution

- ① Be sure to select a special rubber gas hose or a suitable rigid tube and gas relief valve.
    - ② Select the appropriate tube size according to Table 1.
    - ③ The length of the rubber hose must not exceed 2 meters.
    - ④ The rubber hose must be connected at the red line position of the gas inlet gasket and secured with a clamp.
    - ⑤ After installation, check with foam for gas leak in the unit.

- b. Connect the unit to the gas joint with a G1 / 2 pipe thread.

When using LPG, connect the gas inlet hose union to the unit gas supply pipe union (make sure to mount a rubber sealing ring), then connect it with a special gas rubber hose  $\Phi$  9.5 mm. Insert one end into the union of the unit's gas inlet hose until it fits into the red groove in the union and hold it with a clip.

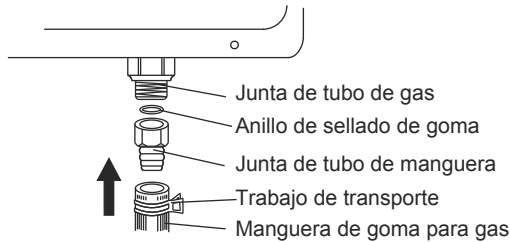

- Installation of water inlet and outlet pipes.

Connect the inlet and outlet water pipes and the unit's tap water pipe with a  $\Phi$ 10 mm metal hose, or with a water pipe with an internal diameter of more than 15 mm.

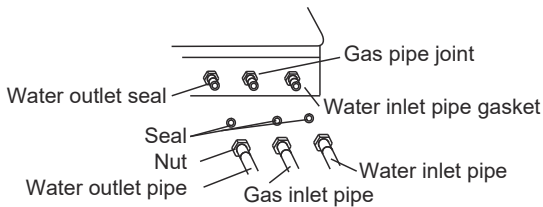

## NOTE

Add a rubber gasket when the metal hose is not used.

### 3.4 Installation caution

- Since this appliance adopts mandatory air inlet and outlet, it is allowed to be installed in the bathroom, however, the exhaust system outlet must extend to the outside and the distance between the end of the outside exhaust pipe and the adjacent other items must be greater than 600mm.
- The machine is not allowed to be installed outdoors to avoid damage to the heater caused by freezing water.
- A water inlet valve must be installed in the unit's water inlet tube, so the water supply can be cut off in case of repair.
- The mounting position of the unit is made of non-flammable material. If it is made of flammable or flame resistant material, heat resistant board should be used for insulation, the distance should be greater than 10mm.
- The bottom edge of the unit should be about 1.5m from the ground so that combustion can be easily observed and the temperature can be adjusted.
- An LPG user must choose a good quality, suitable gas release valve whose specifications are not less than 1.5m<sup>3</sup> / h to ensure gas pressure and inlet flow into the unit.
- Natural gas users should use carbide pipes with the same diameter as the unit's gas inlet to reduce gas shutdown due to pressure loss.
- There should be no flammable or explosive material around the unit and the smoke exhaust port, eg. , kerosene, gasoline, alcohol, paints, paper, fabrics, etc.

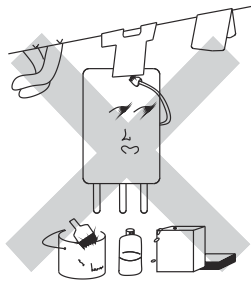

- Do not point the exhaust port directly at a nearby window when installing the unit.
- The unit should not be installed where there is gas or a corrosive item and should not be exposed to cables, electrical devices, or gas pipes above it and no gas cooker or cooking oven below it.

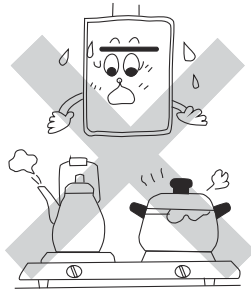

Curtains must not be placed above the appliance at a distance less than that recommended in accordance with the regulations.



- A reliably grounded receptacle must be installed to the left or right of the unit.

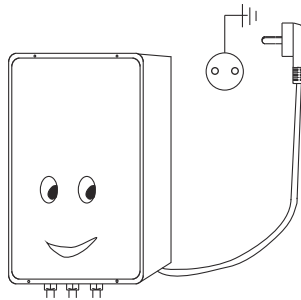

## 4. METHODS OF USE

### 4.1 Preparation before ignition

- Insert the power supply plug and turn it on.
- Open the main switch on the gas valve.
- Open the water inlet valve before ignition.

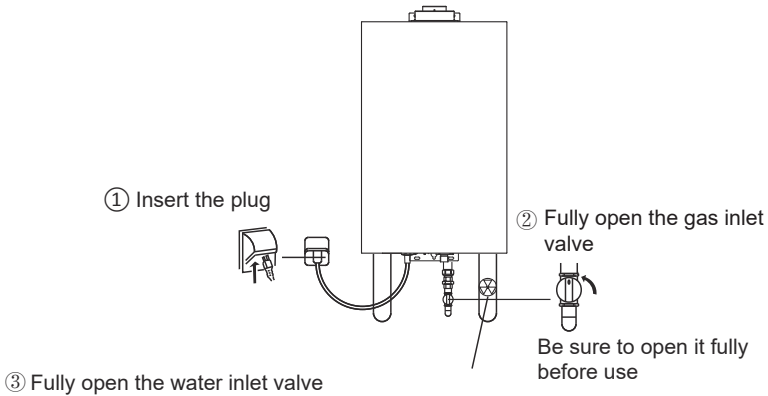

## NOTE

Hot water outlet with control panel or line controller. The line controller is optional for clients. Without a special request from customers, the unit will be equipped with no line controls.

- Finish the above mentioned preparation and confirm before using, sign before using.
- Press the ON / OFF key on the operation panel, the LED will show the default water outlet temperature of 4 °C, press the ▲ / ▼ key to set the hot water outlet temperature.

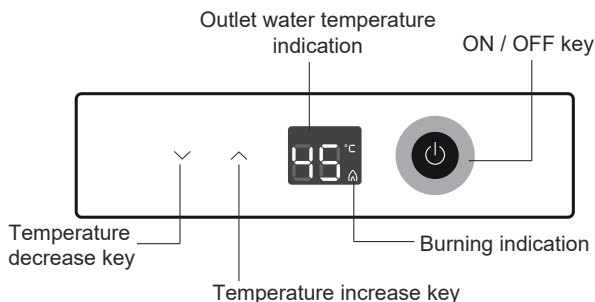

## 4.2 Ignition and operation

- Ignition: Open the water outlet valve, the unit will start the exhaust device automatically and make an ignition sound like "sizzle"; the LED will show the current temperature of the water outlet. When the unit is running, there will be air in the gas line; therefore, a single ignition may sometimes not work. In that case, immediately close the hot water valve and restart the unit after 10-20 seconds.



## NOTE

When using for the first time or has not been used for a long time, operate as above repeatedly, all the air in the exhaust pipe has been discharged.

- Water outlet temperature settings: The default range of the water outlet temperature is 35°C ~ 65 °C. Each time the Temperature Increase key is pressed, the set temperature will increase to 1°C, each time the Temperature Decrease key is released for 2 seconds, the display will show the temperature of the measured water outlet.  
The configured water outlet temperature has a memory function. However, in case of power outage, the memory function will be disabled.
- Immediate sound function: Under normal circumstances, each time the key is pressed on the operation panel, the buzzer will make a 0.5 second sound. When the unit fails or ends the 20 minute timing protection, the buzzer will emit continuous alarm sounds, the combustion indicator will flash rapidly and continuously. Press the ON / OFF key, the alarm will disappear and the screen will close, but the power indicator will not go off (green).
- Use multi-line controllers: The priority principle will apply to the use of multi-line controllers, whichever is indicated first will take priority, while the priority controller power indicator will flash, the remaining priority controller will also flash, the other controllers they can be displayed but will not operate; the screen will be the one with priority. When the priority controller is turned off, the remaining controllers screen will close.



## WARNING

To reuse hot water after stopping, do not allow hot water to splash onto you, as the water temperature in the unit can be very high. Use after several seconds of hot water outlet to avoid scalding.



### 4.3 Stop using it

- ① Close the water outlet valve, the unit will stop automatically.
- ② Press the ON / OFF key on the operation panel.
- ③ Close the water inlet valve.
- ④ Close the water inlet valve.
- ⑤ Turn off the switch or unplug the power supply.

### 4.4 Anti-freeze treatment of the unit

- Antifreeze water supply method:

Not only the main body but also the cold / hot water pipes and valves must be protected from freezing. When there is a line controller, the ON / OFF key on the line controller must be in the OFF position before proceeding with the following operations.

- ① Close the gas valve.

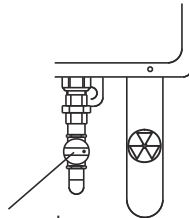

Close the gas valve.

- ② Open the water outlet valve (the water inlet valve is semi-open)

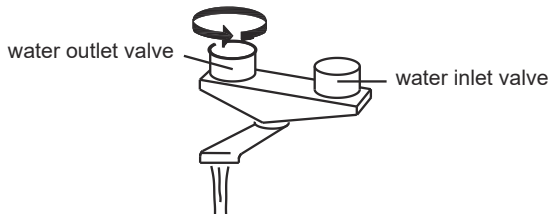



## NOTE

If the flow is unstable, confirm it 30 minutes later. In cold climates, be sure to increase the flow of water.

- Antifreeze drain method:

When there is a line controller, the ON / OFF key on the line controller should be in the OFF position and the unit should operate as follows:

- ① Close the gas valve.
- ② Unplug the power supply cord to cut off the electricity.
- ③ Close all water inlet valves.
- ④ Open all the water outlet valves.
- ⑤ Remove the drain valve and the filter from the water tap.
- ⑥ After draining, replace the drain valve and the mains tap filter.

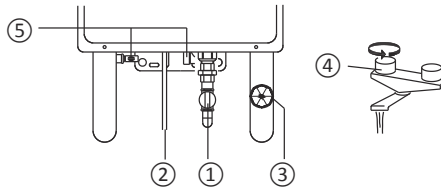

Maintain the previously mentioned conditions until the next operation after drainage.

- ① Open the water inlet valve, stop the water outlet when there is flow.
- ② Reset the unit in the order described on page 14 (Preparation before ignition).



## NOTE

In case of reuse, if it does not operate as above, there may be an error.

- Antifreeze unit precautions

- ① Neither the electric heating antifreeze method nor the antifreeze drain method can prevent freezing of pipes and valves. All pipes and valves from the cold water inlet to the hot water outlet must be wrapped with thermal insulation materials to prevent freezing.
- ② If it freezes, be sure to thaw it. Make sure there is no water loss and the unit is working properly before use.



## WARNING

All adverse consequences of wall and floor damage arising from water leakage due to lack of antifreeze measures will be the sole responsibility of the user.

## 5. MAINTENANCE



### WARNING

Unplug the power cord before cleaning or maintenance.

- Check frequently to see if the gas supply pipes (rubber hose) are in good condition without aging, cracks. Pay attention to the periodic replacement of the rubber hoses. To prevent gas leaks, check the pipe joints frequently using foam to see if bubbles are coming off.
- A water heater should be examined, cleaned after it has been used for a period of time (generally half a year) to ensure normal operation of the heater. Check the flame frequently. When the flame changes from blue to yellow, accompanied by black smoke, the heater must be cleaned.
- Clean the unit case with water and a neutral cleaner other than a chemical cleaner or volatile solvent; otherwise, the case will fade and lose shine.
- Clean the filter net at the water inlet of the unit regularly.
- Wipe the unit casing with a soft, clean cloth often.

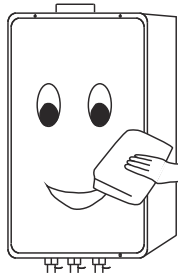

- Water heaters should be examined, periodically cleaned by professional staff.
- Non-professional personnel cannot open the water heater boxes. Remove the power plug when opening the housing of a water heater. Do not wet the outlet with water in use to ensure safety.

## 6. TROUBLESHOOTING



### WARNING

When an abnormal phenomenon is found, such as a gas leak, abnormal burning (rear fire, disappearance of the flame, yellow flame or black smoke, etc.), abnormal smells or sounds, etc. or other emergencies, close the gas valve immediately and contact the maintenance department or gas company for disposal.



- Advanced error code display for more convenient operation and maintenance.

Error codes:

Temperature sensor error	A0
Outlet temperature sensor error	A7
Water flow over maximum value	CA
Exhaust obstruction	CF
Wrong connection of air pressure switch	C4
APS has no pressure	C6
Overheat protection	E1
Defective inlet temperature sensor	E2
Thermostat error	E9
Flameless	EA
Gas valve connection error	EE
Wrong flame signal	E7
Gas valve leak	FA
No sign of flame	EC

- Common failures and treatment.

Phenomena		Causes										Treatment
		Power off during operation	Unit will not turn on after starting	Deflagration	Yellow flame accompanied by black smoke	Abnormal flame accompanied by abnormal odors	Abnormal sound during ignition	Water does not heat even in high temperature position	The water is too hot in the low temperature position	The flame goes out when the unit is set to Winter position	The fire does not go away even after the heater is turned off	
The gas valve is not open			●									Fully open the gas valve or replace with a new gas container
Gas valve is half open							●					Fully open the gas valve
The gas pipes are full of air			●									Open and close the water outlet valve continuously several times until ignition is achieved
Inappropriate gas pressure	High		●	●		●		●				Have maintenance personnel check the gas pressure regulating valve
	Low	●					●					
Freezing			●									Contact maintenance personnel
Inlet with inadequate hydraulic pressure		●	●					●	●			Ask maintenance personnel to check hydraulic pressure
Burner is blocked					●	●	●					Contact maintenance personnel

The heat exchanger is blocked	●				●	●					Contact maintenance personnel
Water flow sensor failures	●	●									Contact maintenance personnel
Cigarette lighter pushbutton failures	●	●									Contact maintenance personnel
Internal cables fall	●	●									Contact maintenance personnel to properly connect loose or downed cables
Fan failures	●	●					●	●			Contact maintenance personnel
Micro switch failures	●	●									Contact maintenance personnel
Solenoid valve failures	●	●								●	Contact maintenance personnel
Feedback Electrode Failures	●										Contact maintenance personnel
Discharge distance or abnormal discharge position			●								Adjust ignition needle and contact maintenance personnel
Power is cut by fault	●	●									Connect power
Cold water master valve is not open		●									Fully open the water inlet master tap
Incorrect water temperature setting method							●	●			See adjustment procedure for fresh winter-summer air
Inadequate fresh air intake				●	●	●					Immediately improve ventilation to ensure adequate fresh air intake
Clogged smoke duct	●	●									Reuse after removing foreign objects from the fireplace

If other faults are found, stop using the heater immediately and notify the professional maintenance department to repair it. Users should not remove or repair water heaters without prior authorization, otherwise an accident could occur.



## WARNING

Do not use faulty heaters.

## Specs

### Heating of the water

Time interval (s)	Max outlet water temp(°C)	Water temp of steady-state(°C)	Water temp rise(K)	Allowed temp rise(K)
10	59.8	59.6	0.2	20
20	60.1	59.8	0.3	20
30	60.3	60.1	0.2	20

### 6.8.9 Effectiveness of the protection against accidental overheating of thermostatic appliances

Test condition	Max water temperature of outlet(°C)	Water temperature of inlet(°C)	Limit control (°C)	Allowed temp (°C)
Test n° 1	79.6	20.8	85	95

### Combustion I<sub>2H</sub>

Burner position	CO <sub>M</sub> %	CO <sub>2M</sub> %	CO <sub>2N</sub> %	AFCO %	Limit %
<b>C32</b>					
Rf gas, 1.05Rate	105	7.30	11.7	0.0168	0.1
Rf gas, Pn	84	6.67	11.7	0.0147	0.1
incomplete gas, 1.05 Rate	244	8.04	12.2	0.0370	0.2
Rf gas, low	103	3.14	11.7	0.0384	0.1
Rf gas, Pn, 0.85V	95	6.60	11.7	0.0168	0.2
Rf gas, Pn, 1.10V	87	6.58	11.7	0.0155	0.2
Flame lift gas, 0.95Qmin	264	2.71	11.9	0.1159	0.2
<b>C12</b>					
Rf gas, 1.05Rate	280	8.15	11.7	0.0402	0.1
Rf gas, Pn	182	7.77	11.7	0.0274	0.1
incomplete gas, 1.05 Rate	850	8.61	12.2	0.1204	0.2
Rf gas, low	78	3.49	11.7	0.0261	0.1
Rf gas, Pn, 0.85V	248	8.11	11.7	0.0358	0.2
Rf gas, Pn, 1.10V	185	7.83	11.7	0.0276	0.2
Flame lift gas, 0.95Qmin	242	2.78	11.9	0.1036	0.2



I<sub>3P37</sub>

Burner position	CO <sub>M</sub> %	CO <sub>2M</sub> %	CO <sub>2N</sub> %	AFCO %	Limit %
C32					
Rf gas, 1.05Rate	112	8.61	13.7	0.0178	0.1
Rf gas, Full Rate	41	7.71	13.7	0.0073	0.1
Rf gas, low	145	3.6	13.7	0.0552	0.2
Rf gas, Pn, 0.85V	65	8.22	13.7	0.0108	0.2
Rf gas, Pn, 1.10V	58	8.10	13.7	0.0098	0.2
C12					
Rf gas, 1.05Rate	46	7.57	13.7	0.0083	0.2
Rf gas, Full Rate	32	7.17	13.7	0.0061	0.1
Rf gas, low	135	3.11	13.7	0.0595	0.1
Rf gas, Pn, 0.85V	31	7.33	13.7	0.0058	0.1
Rf gas, Pn, 1.10V	29	7.21	13.7	0.0055	0.2

I<sub>3B/P30, I3+</sub>

Burner position	CO <sub>M</sub> %	CO <sub>2M</sub> %	CO <sub>2N</sub> %	AFCO %	Limit %
C12					
Rf gas, 1.05Rate	143	8.65	14	0.0231	0.2
Rf gas, Pn	99	8.02	14	0.0173	0.1
Rf gas, low	167	3.56	14	0.0657	0.1
Rf gas, Pn, 0.85V	51	7.69	14	0.0093	0.2
Rf gas, Pn, 1.10V	68	7.89	14	0.0121	0.2
Flame lift gas, 0.95Qmin	303	3.14	13.7	0.1322	0.2
C32					
Rf gas, 1.05Rate	32	6.51	14	0.0069	0.2
Rf gas, Pn	31	6.49	14	0.0067	0.1
Rf gas, low	149	2.91	14	0.0717	0.1
Rf gas, Pn, 0.85V	35	6.70	14	0.0073	0.2
Rf gas, Pn, 1.10V	33	6.61	14	0.0070	0.2
G31, low	206	2.53	13.7	0.1115	0.2
Flame lift gas, 0.95Qmin	32	6.51	14	0.0069	0.2

## Nitrogen oxides emissions

I<sub>3B/P30, I<sub>3+</sub></sub>

Burner	Dry (NOX)md, ppm	Dry (CO2)md, %	(CO2)n, %	X1, ppm	X5(0%O2), ppm	NOx,m (mg/kwh)	Tm,air temp (°C)	hm,air (g/kg)	NOx,o (mg/kwh)
Q <sub>min</sub>	4.00	2.91	14.0	19.24	19.24	<b>34.49</b>	24	12.56	<b>32.03</b>
0.5Q <sub>n</sub>	6.00	2.97	14.0	28.28	28.28	<b>50.68</b>	24	12.56	<b>49.10</b>
0.7Q <sub>n</sub>	16.20	5.02	14.0	45.18	45.18	<b>80.96</b>	24	12.56	<b>81.02</b>
NOx, pond		44.61 mg/kwh							
NOx, pond, Hs		41.16 mg/kwh							

I<sub>3P37</sub>

Burner	Dry (NOX)md, ppm	Dry (CO2)md, %	(CO2)n, %	X1, ppm	X5(0%O2), ppm	NOx,m (mg/kwh)	Tm,air temp (°C)	hm,air (g/kg)	NOx,o (mg/kwh)
Q <sub>min</sub>	3.4	3.11	13.7	14.98	14.98	<b>26.84</b>	24	14.23	<b>24.35</b>
0.5Q <sub>n</sub>	3.5	3.21	13.7	14.94	14.94	<b>26.77</b>	24	14.23	<b>24.27</b>
0.7Q <sub>n</sub>	10.1	5.23	13.7	26.46	26.46	<b>47.41</b>	24	14.23	<b>46.82</b>
NOx, pond		26.58 mg/kwh							
NOx, pond, Hs		24.53 mg/kwh							

I<sub>2H</sub>

Burner	Dry (NOX)md, ppm	Dry (CO2)md, %	(CO2)n, %	X1, ppm	X5(0%O2), ppm	NOx,m (mg/kwh)	Tm,air temp (°C)	hm,air (g/kg)	NOx,o (mg/kwh)
Q <sub>min</sub>	4.1	3.03	11.7	15.83	15.83	<b>28.37</b>	24	12.56	<b>25.58</b>
0.5Q <sub>n</sub>	4.3	3.08	11.7	16.33	16.33	<b>29.27</b>	24	12.56	<b>26.53</b>
0.7Q <sub>n</sub>	8.6	5.10	11.7	19.73	19.73	<b>35.36</b>	24	12.56	<b>32.95</b>
NOx, pond		26.75 mg/kwh							
NOx, pond, Hs		24.68 mg/kwh							



**FRANÇAIS**

# **MANUEL DE L'UTILISATEUR ET D'INSTALLATION**

**CHAUFFE-EAU À GAZ À CHAMBRE ÉTANCHE**

---

# **UAN**

---

**HTW-CLE-11NOXUAGLP-K | HTW-CLE-11NOXUAGN-K**



## LISTE DES CONTENUS

TITRE	PAGE
1. PRÉCAUTIONS .....	2
2. INTRODUCTION DU PRODUIT .....	4
3. INSTALLATION DE L'UNITÉ .....	8
4. MÉTHODES D'UTILISATION .....	17
5. MAINTENANCE .....	21
6. RÉOLUTION DES PROBLÈMES .....	21

Le chauffage correspond aux exigences standard de la CE et est conforme aux directives suivantes :

- (UE)2016/426 ; instructions des mécanismes juridiques des États Membres pour l'Installation du Gaz naturel
- 2014/30/UE ; Directives pour la compatibilité électromagnétique.
- EN 26 ; Chauffe-eau domestiques équipés d'un brûleur à gaz atmosphérique avec le gaz naturel comme combustible.
- EN 50165 ; Appareils non électroniques/électriques pour usages domestiques et similaires
- EN 55014 ; compatibilité électromagnétique. Compatibilité électromagnétique - Exigences applicables aux appareils électromagnétiques, aux outils électroniques et aux dispositifs similaires
- EN 61000-3 ; Compatibilité électromagnétique (CEM)
- EN 60335-1 ; appareils de chauffage non électroniques pour usages domestiques et similaires

## 1. PRÉCAUTIONS

### 1.1 Précautions particulières

Lorsque le chauffe-eau fonctionne, la combustion du gaz consommerait beaucoup d'oxygène et dégagerait beaucoup de monoxyde de carbone. Compte tenu des dommages importants pour la santé humaine, voire de la mort, causés par l'inhalation excessive de monoxyde de carbone, la société conseille sincèrement à tous les utilisateurs :

- Les chauffe-eau doivent être correctement installés et utilisés conformément aux exigences de ce manuel.
  - Le chauffe-eau doit être installé dans des pièces et non à l'extérieur.
  - La prise doit être mise à la terre de manière fiable.
  - Cet appareil peut être utilisé par des enfants de plus de 8 ans et par des personnes ayant des capacités physiques, sensorielles ou mentales réduites ou manquant d'expérience et de connaissances si elles ont été supervisées ou si elles ont reçu des instructions sur l'utilisation sûre de l'appareil et comprennent les risques encourus. Les enfants ne doivent pas jouer avec l'appareil.
- Le nettoyage et l'entretien ne doivent pas être effectués par des enfants sans surveillance. Si le cordon d'alimentation est endommagé, il doit être remplacé par le fabricant, son agent de service ou une autre personne ayant une qualification similaire, afin d'éviter tout risque.



## ATTENTION

Nous ne sommes pas responsables de tout accident résultant d'un démontage non autorisé ou d'un défaut d'utilisation de ce manuel d'instructions.

### 1.2 Prévention des accidents liés au gaz

- Confirmation de la catégorie de gaz : la catégorie de gaz utilisée doit être identique à celle indiquée sur la plaque signalétique du chauffe-eau sans autorisation préalable et sans utilisation forcée de catégories de gaz différentes.
- Assurez-vous que le brûleur est éteint après utilisation, et n'oubliez pas de fermer la vanne de gaz principale.
- Vérifiez fréquemment l'étanchéité de chaque joint et de chaque tuyau. Dans des conditions normales, les tuyaux en caoutchouc seront remplacés une fois par an.
- Pour les utilisateurs de gaz de pétrole liquéfié, si la flamme du chauffe-eau est élevée une minute et basse la minute suivante, la soupape de décompression à la sortie du réservoir de gaz peut être brisée. Pour l'instant, arrêtez d'utiliser le chauffe-eau et remplacez-le par une soupape de décompression qualifiée.
- Pour les utilisateurs de gaz naturel, lorsque la flamme est anormale (due à l'instabilité de la pression du gaz dans les tuyaux), arrêtez temporairement d'utiliser le chauffe-eau. Si vous êtes forcé de l'utiliser, le chauffage peut être endommagé, voire provoquer un accident.
- Si la fuite est découverte, n'allumez pas et n'actionnez pas les interrupteurs des appareils électriques, et ne passez pas d'appels. Fermez immédiatement la vanne de gaz principale, ouvrez toutes les portes et fenêtres pour évacuer automatiquement le gaz filtré dans l'air, arrêtez d'utiliser le chauffe-eau et contactez le service d'entretien ou la compagnie de gaz.
- Il est strictement interdit de faire fonctionner les chauffe-eau avec des défauts. Si un appareil de chauffage tombe en panne, contactez à temps le centre de réparation de notre entreprise.
- Ce chauffe-eau ne peut être utilisé que pour l'alimentation en eau chaude ou la douche. Ne l'utilisez pas à d'autres fins.

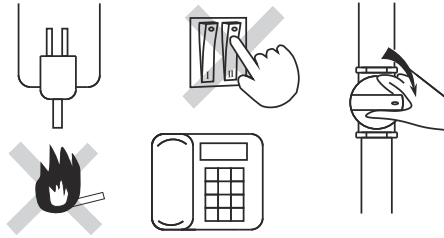

Pas de fumée ni de feu

Fermer la vanne de gaz

### 1.3 Gardes du feu

- Il est absolument interdit de quitter la maison ou de se coucher si le chauffe-eau n'a pas été éteint.
- Les produits inflammables ne sont pas placés près de la hotte d'un chauffe-eau. L'entrée et la sortie d'air ne doivent pas être couvertes par des serviettes, des vêtements, etc.

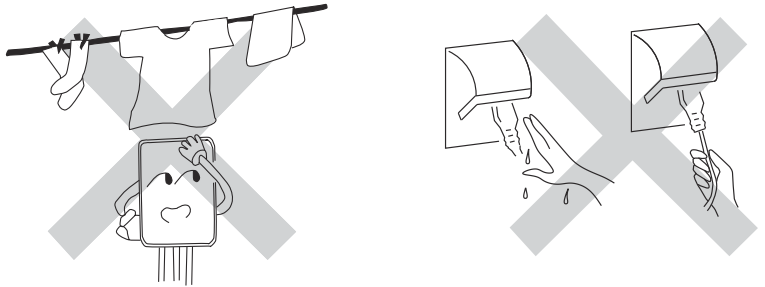

### 1.4 Autres précautions

- Prévention des échaudures dues à la surchauffe : si l'utilisation d'un chauffe-eau est rétablie immédiatement après la fermeture du robinet d'eau chaude, n'entrez en contact avec l'eau chaude que quelques secondes plus tard, afin d'éviter que la peau ne soit brûlée par une trop forte élévation transitoire de température.
- Inapte à l'approvisionnement en eau potable : l'eau étant stockée dans un chauffe-eau pendant une longue période, l'eau chaude fournie par le chauffe-eau ne peut être utilisée qu'à des fins générales, mais n'est pas potable.
- Prévention des accidents électriques
  - ① Débranchez la prise électrique avant tout nettoyage ou entretien
  - ② Ne touchez pas la prise avec les mains mouillées, car cela peut provoquer un choc électrique.
  - ③ Insérez la fiche d'alimentation dans la prise de courant. Une fiche poussiéreuse ou mal fixée peut provoquer un choc électrique ou un incendie.  
Ne retirez pas la fiche en tirant sur le cordon d'alimentation, car cela pourrait casser le
  - ④ câble interne du cordon et le faire chauffer ou provoquer un incendie.
  - ⑤ Cet appareil doit être connecté à un fil de terre. Assurez-vous que le fil de terre est connecté correctement.
- Pendant l'allumage, il est strictement interdit de laisser ses yeux s'approcher du trou d'observation pour examiner les conditions d'allumage. La distance entre les yeux et le trou d'observation doit être supérieure à 300 mm.

## 2. INTRODUCTION DU PRODUIT

### 2.1 Nomenclature

#### HTW-CLE \* -NOX UA

①      ②      ③      ④      ⑤

- ① HTW est le code produit du chauffe-eau instantané à gaz domestique ;
- ② CLE représente la chambre étanche ;
- ③ Il représente la capacité de l'eau chaude en litres par minute ;
- ④ Il représente le faible niveau des émissions de NOX ;
- ⑤ Représente le série de produits.



### NOTE

Ce manuel s'applique aux chauffe-eau à évacuation forcée (HTW-CLE \* - \*\* ) fabriqués par cette société. La nomenclature des produits est conforme à la norme CE.

### 2.2 Paramètres de performance technique Tableau

Modèle		11 L GLP				11L GN
		0359CU04169				
Aiguille CE		45				45
Consommation énergétique	W	230~				230~
Tension nominale	V.ac	50				50
Fréquence	Hz					
Gaz						
Catégorie de gaz		I3P(37)	I3B/P(30)	I3+(28-30/37)	I 2H	
Type de gaz		G31	G30/G31	G30	G31	G20
Pression du gaz	mbar	37	30	28-30	37	20
Indicateur lumineux						
Puissance thermique nominale (Q)	kW	22				22
Produit utile nominal	kW	19,4				19,4
Puissance thermique minimale	kW	10,8				10,8
Produit utile minimum	kW	9,5				9,5
Efficacité des sources d'énergie		88%				88%
Pression d'alimentation en eau						
Pression maximale de l'eau	bar	10				10
Pression minimale de l'eau	bar	0,2				0,2
Pression maximale de l'eau	MPa	1.0				1.0
Pression minimale de l'eau	MPa	0.02				0.02
Débit maximal de l'eau (2bar)	L/min	14,0				14,0
Débit minimal d'eau (2bar)	L/min	8,0				8,0



Connexions			
Raccordement au gaz	inch	1/2"	1/2"
Raccordement à l'eau froide	inch	1/2"	1/2"
Raccordement à l'eau chaude	inch	1/2"	1/2"
Diamètre du tuyau de gaz de combustion (D)	mm	Φ 60-100(C12,C32) / Φ80(B22)	
Température maximale du tuyau d'échappement QHi**	°C	135	
Longueur du tuyau de gaz de combustion			
Longueur maximale du conduit de fumées	m	4	4
Nombre maximum de coudes	pièce	1	1
Dimensions nettes/poids net			
Dimensions (Long.xLarg.xHaut.)	mm	660x370x213	660x370x213
Poids	kg	14,5	14,5
Dimensions brutes/poids net			
Dimensions	mm	800x435x280	800x435x280
Poids	kg	16,4	16,4

Tableau de pression des buses

Tuyère			
Diamètre de la tuyère	mm	Φ 0.54	Φ 0.86
Nombre de tuyères	unité	24	24

ERP			
Déclarer le profil de charge		M	M
Type d'efficacité énergétique du chauffage de l'eau		A	A
Efficacité énergétique du chauffage de l'eau $\eta_{WH}$	%	73,96	73,96
Consommation maximale de gaz	m <sup>3</sup> /h	Butano 0,679 - Propano 0,886	2,361
Consommation quotidienne d'électricité	kWh	0,0223	0,0223
AEC	kWh	25	25
Consommation annuelle de carburant AFC	GJ	6	6
NOx	mg/kWh	45	27
Niveau de puissance sonore intérieur L	dB	60	60
Température de fonctionnement	°C	1°C - 40°C	
Tipo de protección		IPX4(C12/C32)	
Type d'installation		C12/C32/B22	
Catégorie			
3+(28-30/37)	BE, CH, CY, CZ, ES, FR, GB, GR, IE, IT, LT, LU, LV, PT, SK, SI		
3B/P(30)	AL, CY, DK, EE, FI, FR, HU, IT, LT, NL, NO, SE, SI, SK, RO, HR, TR, BG, IS, LU, MT.		
3P(37)	BE, CH, CZ, ES, FR, GB, GR, HR, IE, IT, LT, NL, PT, SK, SI		
2H	GB, AT, AL, BG, HR, CZ, DK, EE, FI, GR, IS, IT, LV, LT, MK, NO, PT, SK, SI, ES, SE, CH, TR		

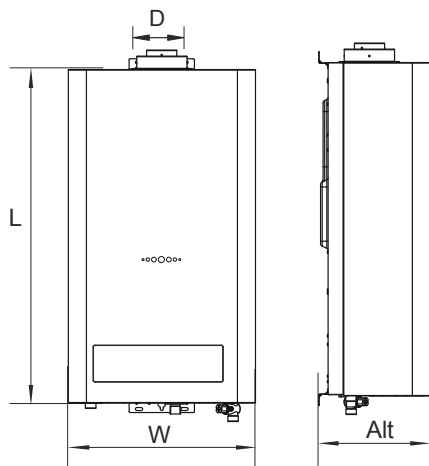

## ATTENTION

Les spécifications figurant sur la plaque doivent être considérées comme standard pour la catégorie de gaz spéciale. Le rééquipement ou l'échange pour d'autres types de gaz n'est pas autorisé !

### 2.3 Schéma structurel interne

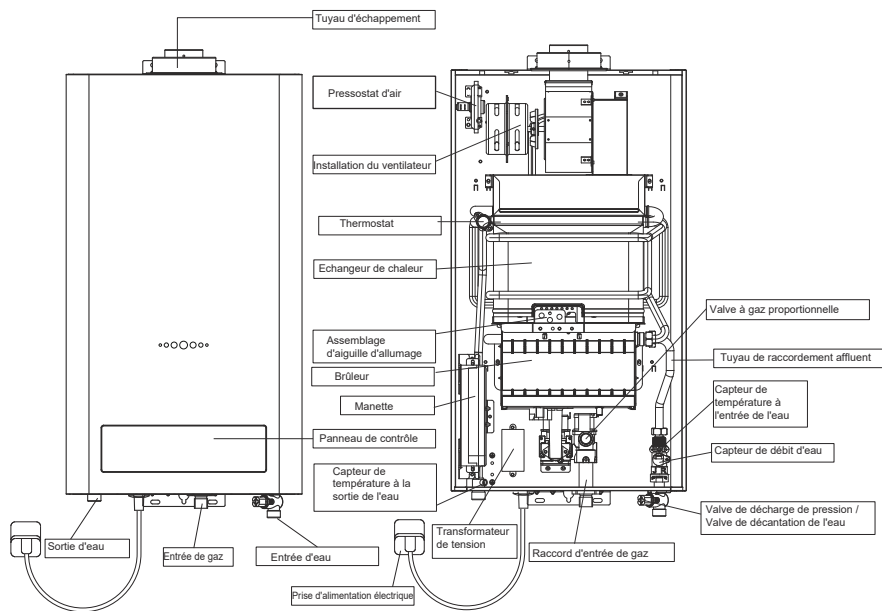

11L y 13L

## 2.4 Caractéristiques fonctionnelles

- **Conception étanche** : l'entrée et l'évacuation d'air sont complètement isolées de l'air de la pièce, de sorte que le chauffe-eau peut être installé dans la salle de bains.
- **Réglage automatique de la température de l'eau** : régulateur proportionnel avancé, la température de l'eau peut être maintenue constante à la température préréglée (35 ~ 65°C)
- **Système d'échappement obligatoire** : les gaz d'échappement du chauffe-eau peuvent être rejetés à l'air libre. En même temps, l'air nécessaire à la combustion peut être obligatoirement inhalé dans le chauffe-eau. Comme l'entrée et la sortie d'air sont isolées de l'air ambiant, l'environnement atmosphérique ne sera pas affecté et l'air ambiant restera frais.
- **Démarrage avec une pression d'eau ultra basse** : la pression hydraulique de démarrage est de 0,02 MPa, la plage applicable est large.
- **Protection contre les flammes** : Le chauffe-eau coupe automatiquement le gaz pour éviter que le gaz ne s'échappe lorsqu'il prend feu accidentellement pendant l'utilisation.
- **Commande de verrouillage eau-gaz** : le chauffe-eau arrête automatiquement la combustion et se ferme lorsque l'alimentation en eau du robinet est suspendue ou que la vanne d'eau est fermée.
- **Protection contre la surpression** : lorsque la pression d'alimentation en eau est trop élevée, la soupape de sécurité du chauffe-eau peut automatiquement relâcher la pression pour éviter d'endommager le chauffe-eau.
- **Filtre à eau amovible pratique** : pour les régions où la qualité de l'eau est mauvaise, un filtre à eau facilement amovible est prévu spécialement pour le nettoyage.
- **Nouvelle conception ultra-mince** : écran couleur multifonctionnel, commande électronique à touches tactiles, réglage aléatoire de la température de l'eau, température constante automatique
- **Chambre de combustion avancée** : adopter le mode de combustion proportionnelle obligatoire pour contrôler la combustion dans un état optimal avec un rendement thermique élevé, sûr et économe en énergie.
- **Le contrôleur intelligent** : Il est doté d'un panneau de commande multifonctionnel qui permet un contrôle multifilaire à longue distance et une communication bidirectionnelle avec l'unité pour les opérations souhaitées.
- **Protection contre la surchauffe** : le chauffe-eau coupe automatiquement le gaz et cesse de fonctionner lorsque la température de l'eau qui quitte le chauffe-eau dépasse 90 °C ou qu'une combustion sèche se produit.
- Affichage numérique et réglage de la température de l'eau de sortie, facile et pratique à utiliser.
- Indicateur d'alimentation électrique, indicateur de burnout, système d'alarme acoustique-optique diplex pour attirer l'attention de l'utilisateur, plus sûr à utiliser.
- Débit d'eau ultra-élevé qui satisfait simultanément l'approvisionnement en eau de plusieurs points

## 2.5 Schéma des câbles internes

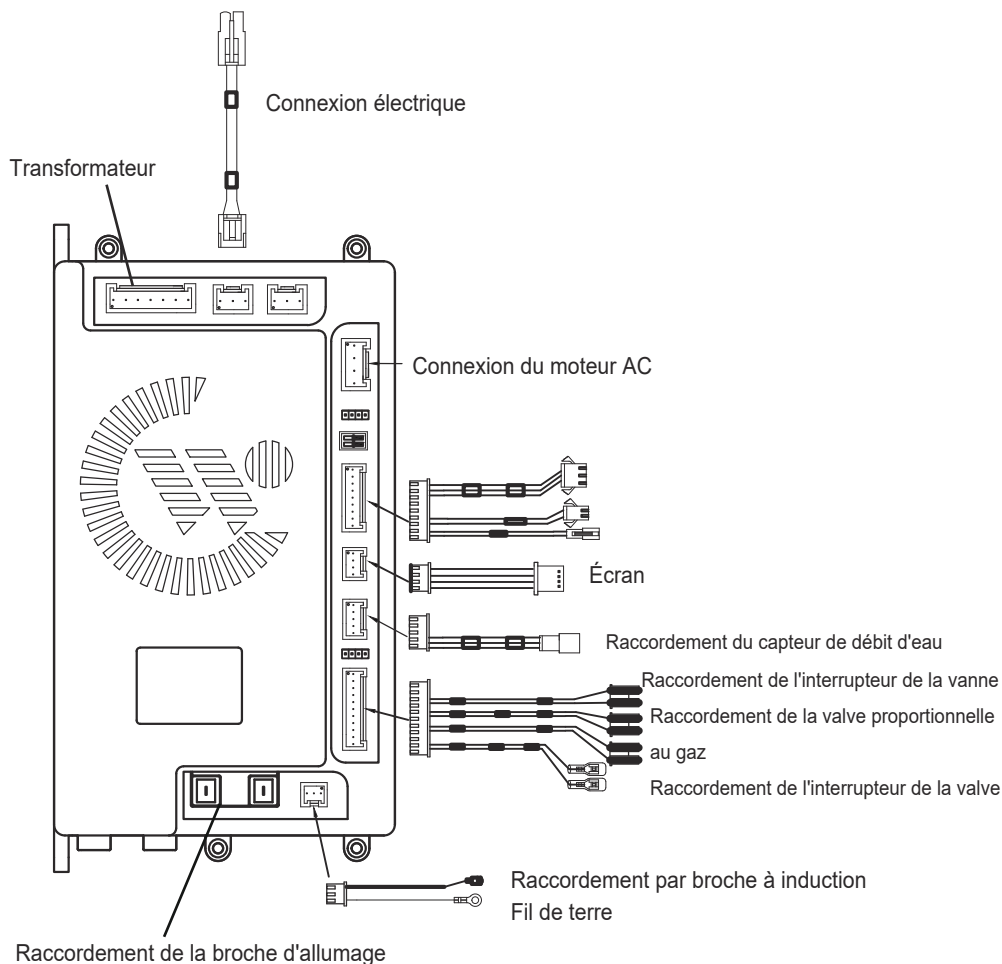

## 3. IL'INSTALLATION DE L'UNITÉ

### 3.3 Modes d'installation

La grille d'admission d'air de combustion doit être située dans un endroit bien ventilé. Pour éviter la corrosion, l'air de combustion doit être exempt de substances agressives. Les substances agressives sont des hydrocarbures halogénés contenant du chlore ou du fluor. Ces substances se trouvent dans les solvants, les peintures, les adhésifs, les gaz ou les propulseurs liquides et les produits de nettoyage ménager. Si ces conditions ne peuvent être garanties, il faut choisir un autre emplacement pour l'entrée d'air.



## ATTENTION

Cet appareil doit être installé à l'intérieur et ne doit pas être installé à l'extérieur. N'utilisez jamais cet appareil si aucune alimentation en gaz ni aucun tuyau d'échappement obligatoire n'est installé.

### 3.2 Brève introduction

Le chauffe-eau doit être installé par des techniciens ayant des qualifications professionnelles en matière d'installation. Comme une mauvaise installation peut entraîner une défaillance, les clients ne doivent pas installer eux-mêmes le chauffage. Avant l'installation, assurez-vous à nouveau que la catégorie de gaz utilisée est identique à celle indiquée sur la plaque signalétique. Le chauffe-eau à gaz B22 ne peut pas être installé dans la salle de bains.

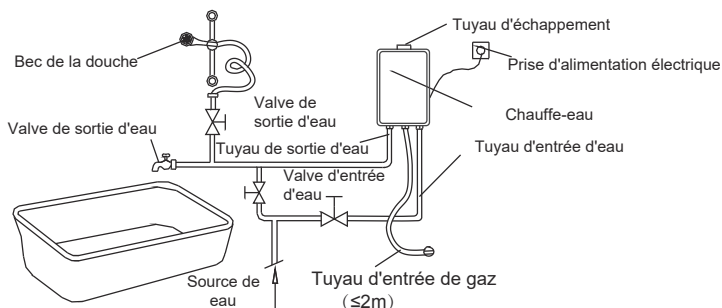





## ATTENTION

Le tuyau de sortie d'eau ne peut pas être raccordé directement à la buse de la douche ; et une vanne de sortie d'eau doit être installée comme indiqué dans l'illustration ci-dessus.

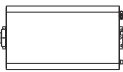
Cet appareil doit être installé dans une installation de gaz réglementée avec le compteur le cas échéant, conformément aux normes du pays.

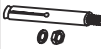
### 3.3 Paramètres de la liste de colisage

Nom et illustrations	Quantité	Nom et illustrations	Quantité
 Chauffe-eau	1	 Tapón de plástico Tornillo de rosca	2
 Manuel d'instructions	1	 Vis d'expansion M6	1
 Coupleur de tuyau	1	 Bague d'étanchéité	1

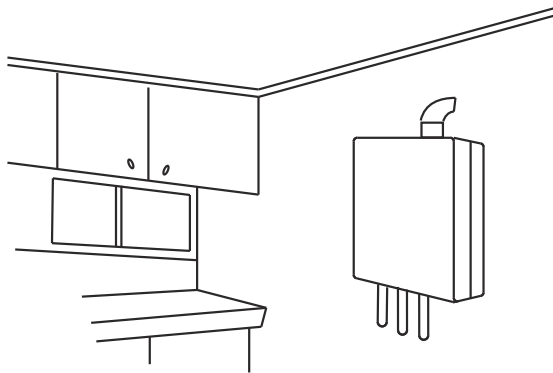

- Installation de l'unité :  
Montez l'appareil en position verticale sans l'incliner selon la dimension indiquée dans l'illustration ci-dessous.

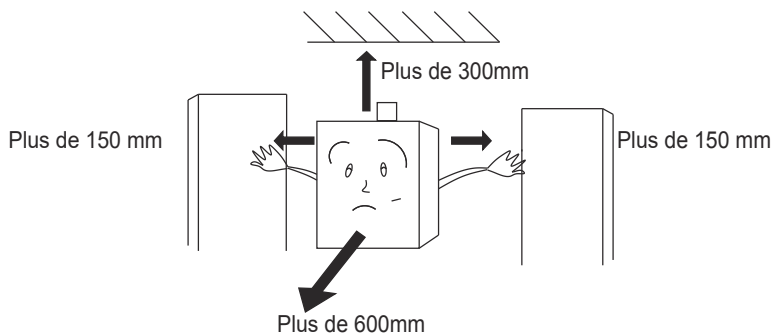

- Type d'installation (C12)
- Installation de l'alimentation et du tuyau d'échappement obligatoires de l'unité :
  - a. Mode d'installation de l'échappement supérieur.

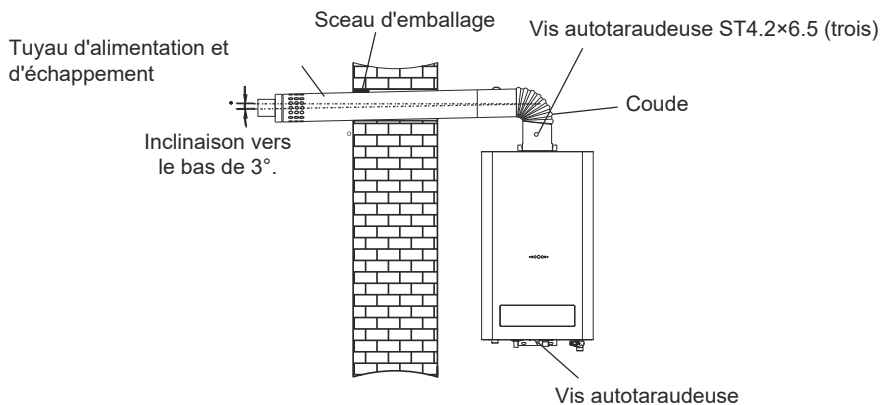

En cas d'installation encastrée, vérifier les normes des matériaux à utiliser, inflammables et respectant les distances.

Comme le montre la photo ci-dessous, serrez les vis d'expansion pour les fixer, suspendez l'appareil verticalement et vissez-le avec des écrous, insérez des bouchons en plastique sous l'appareil et vissez les vis autotaraudeuses.

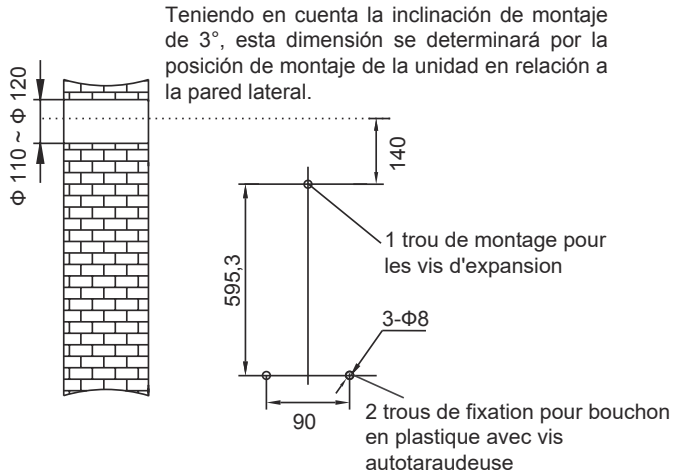

b. Mode d'installation de l'échappement arrière supérieur.

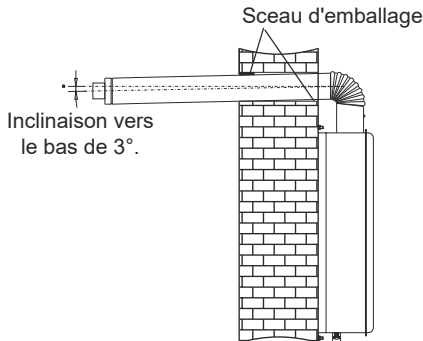

Comme le montre la photo ci-dessous, serrez les vis d'expansion pour les fixer, suspendez l'appareil verticalement et vissez-le avec des écrous, insérez des bouchons en plastique sous l'appareil et vissez les vis autotaraudeuses.

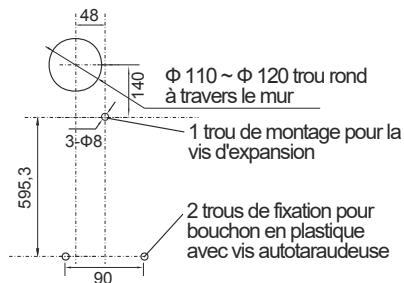

11L y 13L

- Type d'installation (C32)
- Installation de l'alimentation et du tuyau d'échappement obligatoires de l'unité :
  - a. Mode d'installation de l'échappement supérieur.

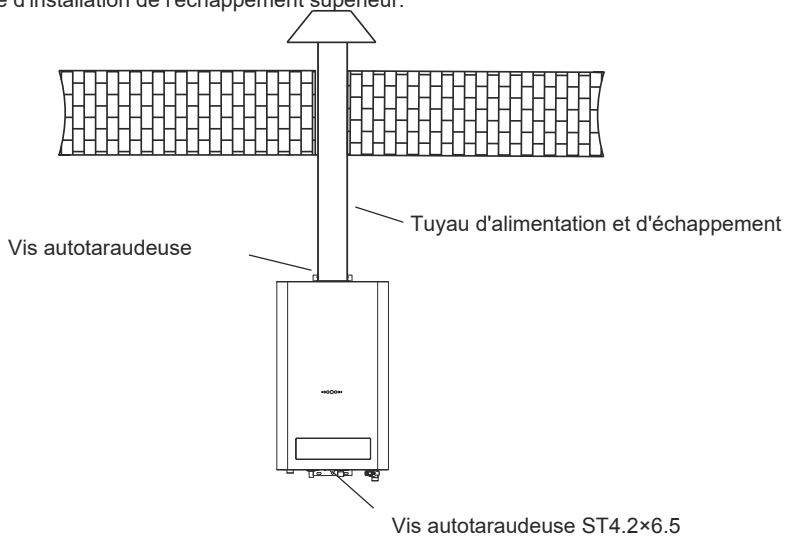

Comme le montre la photo ci-dessous, serrez les vis d'expansion pour les fixer, suspendez l'appareil verticalement et vissez-le avec des écrous, insérez des bouchons en plastique sous l'appareil et vissez les vis autotaraudeuses.

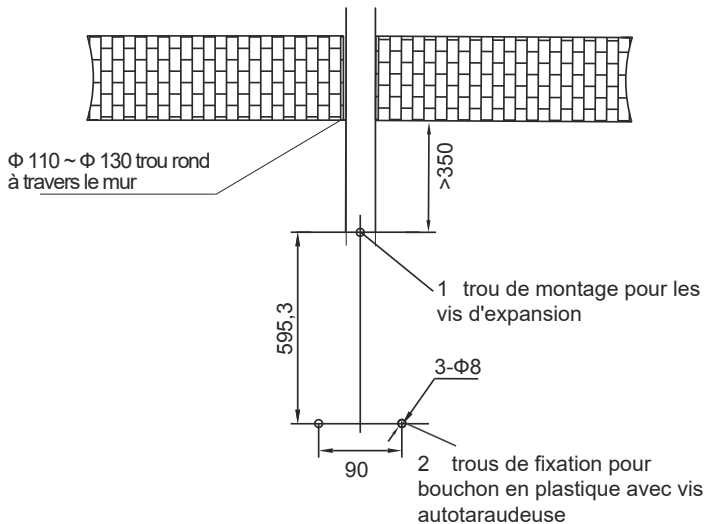



- Type d'installation (B22)
- Installation de l'alimentation et du tuyau d'échappement obligatoires de l'unité :
  - a. Mode d'installation de l'échappement supérieur.

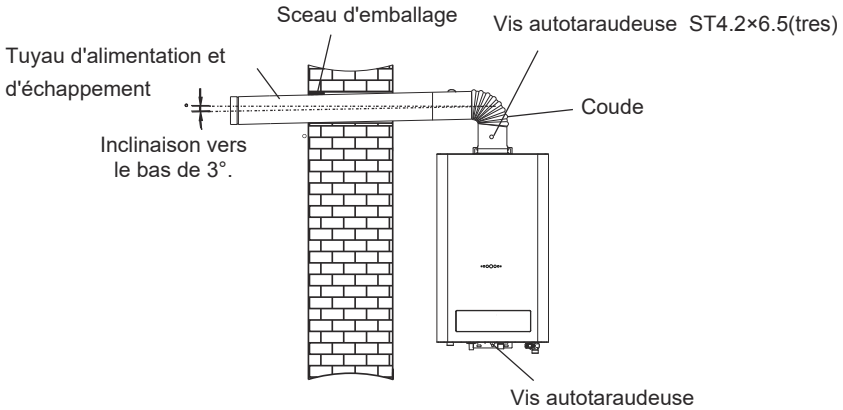

Comme le montre la photo ci-dessous, serrez les vis d'expansion pour les fixer, suspendez l'appareil verticalement et vissez-le avec des écrous, insérez des bouchons en plastique sous l'appareil et vissez les vis autotaraudeuses.

En tenant compte de l'inclinaison de montage de 3°, cette dimension sera déterminée par la position de montage de l'appareil par rapport à la paroi latérale.

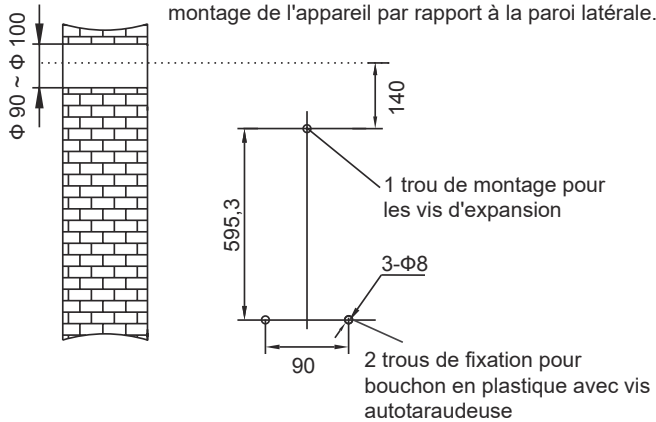

b. Mode d'installation de l'échappement arrière supérieur.

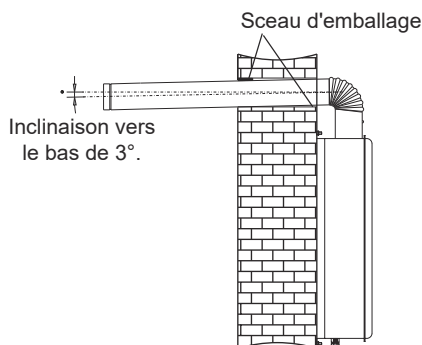

Comme le montre la photo ci-dessous, serrez les vis d'expansion pour les fixer, suspendez l'appareil verticalement et vissez-le avec des écrous, insérez des bouchons en plastique sous l'appareil et vissez les vis autotaraudeuses.

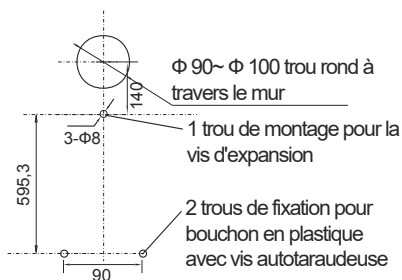

11 L y 13 L



## NOTE

Le chauffe-eau à gaz B22 doit être installé et utilisé dans un endroit bien ventilé à l'extérieur de la salle de bains.

Il est recommandé d'installer une cheminée qui comprend une prise de gaz.

- Installation d'une conduite de gaz.
  - a. Attention
    - ① Veillez à choisir un tuyau de gaz en caoutchouc spécial ou un tuyau rigide approprié et une vanne de décharge de gaz.
    - ② Sélectionnez la taille de tuyau appropriée selon le tableau 1.
    - ③ La longueur du tuyau en caoutchouc ne doit pas dépasser 2 mètres.
    - ④ Le tuyau en caoutchouc doit être connecté à la position de la ligne rouge du joint d'entrée de gaz et fixé avec un collier de serrage.
    - ⑤ Après l'installation, vérifiez l'absence de fuites de gaz avec de la mousse.
  - b. Raccordez l'appareil au joint avec un filetage de tuyau G1/2.  
 En cas d'utilisation de GPL, raccordez le raccord du tuyau d'entrée de gaz au raccord du tuyau d'alimentation en gaz de l'unité (veillez à monter une bague d'étanchéité en caoutchouc), puis raccordez-le avec un tuyau de gaz spécial en caoutchouc de 9,5 mm provenant de  $\Phi$ . Insérez une extrémité dans le raccord du tuyau d'alimentation en gaz de l'appareil jusqu'à ce qu'elle s'insère dans la rainure rouge du raccord et fixez-la avec un clip.

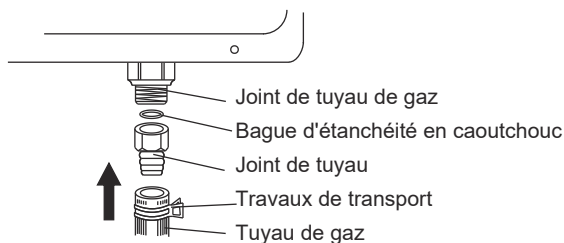

- Installation de tuyaux d'entrée et de sortie d'eau.

Raccordez les tuyaux d'entrée et de sortie d'eau et le tuyau d'eau du robinet de l'unité avec un tuyau métallique de  $\Phi 10$  mm, ou avec un tuyau d'eau d'un diamètre intérieur supérieur à 15 mm.

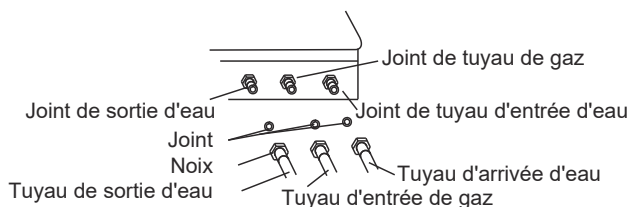

11L y 13L



## NOTE

Ajoutez un joint en caoutchouc lorsque le tuyau métallique n'est pas utilisé.

### 3.4 Précaution d'installation

- Comme cet appareil adopte une entrée et une sortie d'air obligatoires, il est autorisé à être installé dans la salle de bains. Toutefois, la sortie du système d'évacuation doit être prolongée vers l'extérieur et la distance entre l'extrémité du tuyau d'évacuation extérieur et l'un ou l'autre élément adjacent doit être supérieure à 600 mm.
- Il est interdit d'installer l'appareil à l'extérieur pour éviter d'endommager le chauffage par l'eau gelée. Une vanne d'arrivée d'eau doit être installée sur le tuyau d'arrivée d'eau de l'unité, puis l'alimentation en eau peut être coupée en cas de réparation.
- La position de montage de l'appareil est faite d'un matériau ininflammable. Si elle est faite d'un matériau inflammable ou résistant à la flamme, il faut utiliser une plaque résistante à la chaleur pour l'isolation, la distance doit être supérieure à 10 mm.
- Le bord inférieur de l'appareil doit se trouver à environ 1,5 m du sol, afin que la combustion puisse être facilement observée et que la température puisse être ajustée.
- Un utilisateur de GPL doit choisir une soupape de décharge de gaz appropriée et de bonne qualité dont les spécifications ne sont pas inférieures à 1,5m<sup>3</sup>/h pour assurer la pression et le débit du gaz dans l'unité.
- Les utilisateurs de gaz naturel doivent utiliser des tuyaux en métal dur de même diamètre que l'entrée de gaz de l'appareil afin de réduire l'arrêt du gaz en cas de perte de pression.
- Il ne doit y avoir aucune matière inflammable ou explosive autour de l'appareil et de l'orifice d'évacuation de la fumée, par exemple Aucune matière inflammable ou explosive ne doit être présente autour de l'appareil et de l'orifice d'évacuation de la fumée, par exemple du kérosène, de l'essence, de l'alcool, des peintures, du papier, des tissus, etc.

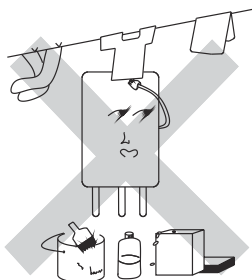

- Ne dirigez pas l'orifice d'échappement directement vers une fenêtre voisine lorsque vous installez l'appareil.
- L'appareil ne doit pas être installé dans un endroit où il y a du gaz ou tout autre élément corrosif et ne doit pas être exposé aux câbles, aux appareils électriques ou aux tuyaux de gaz situés au-dessus et aux cuisinières ou fours à gaz situés en dessous.

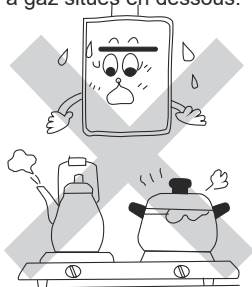

Les rideaux ne doivent pas être placés au-dessus de l'appareil à une distance inférieure à celle recommandée conformément à la réglementation.

- Une prise de terre fiable doit être installée sur le côté gauche ou droit de l'appareil.

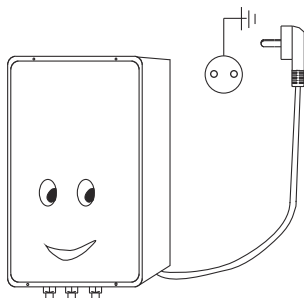

## 4. MÉTHODES D'UTILISATION

### 4.1 Préparation avant l'allumage

- Insérez la fiche de l'alimentation électrique et mettez-la en marche.
- Ouvrez l'interrupteur de la vanne de gaz principale.
- Ouvrez la vanne d'arrivée d'eau avant de mettre en marche.

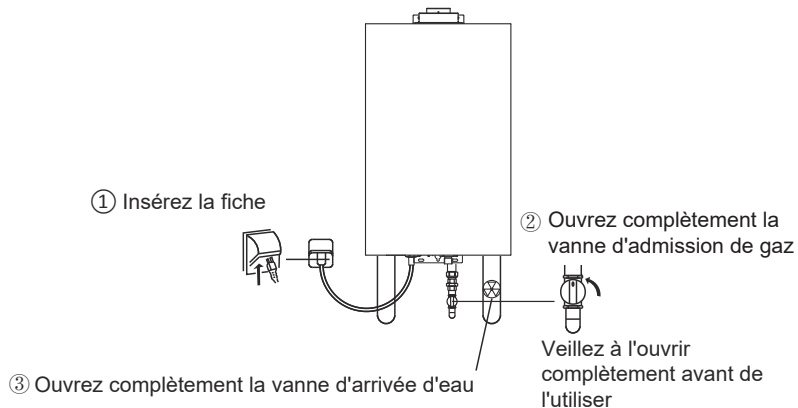

## NOTE

Sortie d'eau chaude avec panneau de contrôle ou régulateur de ligne. Le contrôleur de ligne est facultatif pour les clients. Sans demande spéciale de la part des clients, l'unité ne sera pas équipée d'un contrôle de ligne.

- Terminez la préparation ci-dessus et confirmez avant l'utilisation.
- Appuyez sur la touche ON/OFF du panneau de commande, la LED affichera la température de sortie de leau par défaut de 4 °C, appuyez sur la touche ▲/▼ pour régler la température de sortie de leau chaude .

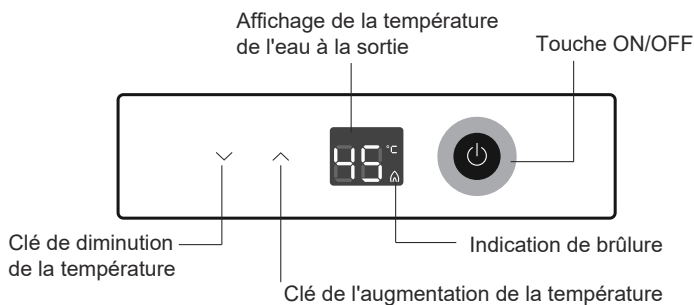

## 4.2 Allumage et fonctionnement

- Allumage : Ouvrez la vanne de sortie d'eau, l'appareil démarrera automatiquement le dispositif d'échappement et émettra un son d'allumage comme un "grésillement" ; la LED indiquera la température actuelle de la sortie d'eau. Lorsque l'appareil fonctionne, il y a de l'air dans la conduite de gaz ; par conséquent, un seul allumage peut parfois ne pas fonctionner. Dans ce cas, fermez immédiatement le robinet d'eau chaude et redémarrez l'appareil après 10-20 secondes.



### NOTE

Lorsqu'il est utilisé pour la première fois ou qu'il n'a pas été utilisé depuis longtemps, fonctionne comme ci-dessus à plusieurs reprises, tout l'air dans le tuyau d'échappement a été évacué.

- Réglages de la température de sortie de l'eau : La plage pré-réglée de la température de sortie de l'eau est de 35 °C~65°C. Chaque fois que la touche d'augmentation de la température est actionnée, la température réglée augmente jusqu'à 1°C. Chaque fois que la touche de diminution de la température est relâchée pendant 2 secondes, l'écran affiche la température de sortie de l'eau mesurée.
- La température de sortie de l'eau configurée a une fonction de mémoire. Toutefois, en cas de panne de courant, la fonction mémoire sera désactivée.
- Fonction sonore immédiate : dans des circonstances normales, chaque fois que vous appuyez sur une touche du panneau de commande, le buzzer émet un son de 0,5 seconde. Lorsque l'appareil tombe en panne ou que la protection de la minuterie de 20 minutes prend fin, le buzzer retentit en continu, l'indicateur de combustion clignote rapidement et continuellement. Appuyez sur la touche ON/OFF, l'alarme disparaîtra et l'écran se fermera, mais l'indicateur d'alimentation ne s'éteindra pas (vert).
- Utiliser des contrôleurs multi-lignes : Le principe de priorité s'appliquera à l'utilisation de contrôleurs multi-lignes, ce qui est indiqué en premier sera prioritaire, tandis que l'indicateur de puissance du contrôleur prioritaire clignotera, le contrôleur prioritaire restant clignotera également, les autres contrôleurs pourront être affichés mais ne fonctionneront pas ; l'affichage sera celui du contrôleur prioritaire. Lorsque le contrôleur prioritaire est désactivé, l'affichage des autres contrôleurs se ferme.



## ATTENTION

Pour utiliser à nouveau l'eau chaude après un arrêt, ne laissez pas l'eau chaude vous éclabousser, car la température de l'eau dans l'appareil peut être trop élevée. Utilisez-le après plusieurs secondes de production d'eau chaude pour éviter les échaudures.



### 4.3 Arrêtez de l'utiliser

- ① Fermez la vanne de sortie d'eau, l'appareil s'arrêtera automatiquement.
- ② Appuyez sur la touche ON/OFF du panneau de commande.
- ③ Fermez la vanne d'arrivée d'eau.
- ④ Coupez l'interrupteur principal du gaz.
- ⑤ Coupez l'interrupteur ou débranchez l'alimentation électrique.

### 4.4 Traitement antigel de l'appareil

- Méthode d'approvisionnement en eau antigel :  
Non seulement le corps principal, mais aussi les tuyaux et les vannes d'eau chaude/froide doivent être protégés du gel. Lorsqu'il y a un contrôleur de ligne, la touche ON/OFF du contrôleur doit être en position OFF avant de procéder aux opérations suivantes :

- ① Fermez la vanne de gaz.

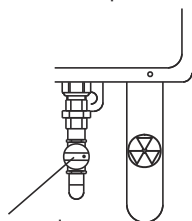

Fermez la vanne de gaz.

- ② Ouvrez la vanne de sortie d'eau (la vanne d'entrée d'eau est semi-ouverte)

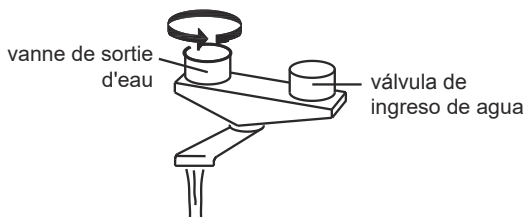



## NOTE

Si le flux est instable, confirmez 30 minutes plus tard. Par temps froid, veillez à augmenter le débit de l'eau.

- Méthode de drainage antigel :  
Lorsqu'un conducteur de ligne est présent, la touche ON/OFF du conducteur de ligne doit être en position OFF et l'appareil doit fonctionner comme suit
  - ① Fermez la vanne de gaz.
  - ② Débranchez le cordon d'alimentation pour couper l'électricité.
  - ③ Fermez toutes les vannes d'entrée d'eau.
  - ④ Ouvrez toutes les vannes de sortie d'eau.
  - ⑤ Retirez le robinet de vidange et le filtre du robinet d'alimentation.
  - ⑥ Après la vidange, remplacez le robinet de vidange et le filtre sur le robinet de l'alimentation.

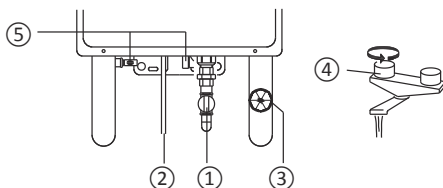

Maintenez les conditions ci-dessus jusqu'à la prochaine opération après la vidange.

- ① Ouvrez la vanne d'entrée d'eau, arrêtez la sortie d'eau lorsqu'il y a du débit.
- ② Redémarrez l'appareil dans l'ordre décrit à la page 14 (Préparation avant l'allumage)



## NOTE

En cas de réutilisation, si elle ne fonctionne pas comme indiqué ci-dessus, il peut y avoir une erreur.

- Précautions de l'unité antigel
  - ① Ni la méthode de l'antigel chauffé électriquement, ni celle de l'antigel de vidange ne peuvent empêcher le gel des tuyaux et des valves. Tous les tuyaux et les valves de l'entrée d'eau froide à la sortie d'eau chaude doivent être enveloppés de matériaux d'isolation thermique pour éviter le gel.
  - ② S'il gèle, assurez-vous de le décongeler. Assurez-vous qu'il n'y a pas de fuite d'eau et que l'appareil fonctionne correctement avant de l'utiliser.



## ATTENTION

Toutes les conséquences négatives des dommages aux murs et aux sols résultant d'une fuite d'eau due à l'absence de mesures antigel sont de la seule responsabilité de l'utilisateur.



## 5. MAINTENANCE



### ATTENTION

Débranchez le cordon d'alimentation avant tout nettoyage ou entretien.

- Vérifiez fréquemment si les conduites d'alimentation en gaz (tuyau en caoutchouc) sont en bon état sans vieillissement, fissures. Faites attention au remplacement périodique des tuyaux en caoutchouc. Pour éviter les fuites de gaz, vérifiez fréquemment les joints des tuyaux à l'aide de mousse pour voir si des bulles sortent.
- Un chauffe-eau doit être examiné, nettoyé après utilisation pendant un certain temps (généralement une demi-année) pour assurer un fonctionnement normal du chauffe-eau. Observez fréquemment la flamme. Lorsque la flamme passe du bleu au jaune, accompagnée de fumée noire, il faut nettoyer le chauffage.
- Nettoyez le boîtier de l'appareil avec de l'eau et un nettoyant neutre autre qu'un nettoyant chimique ou un solvant volatil, sinon le boîtier s'effacera et perdra son lustre.
- Nettoyez régulièrement le réseau de filtres à l'entrée d'eau de l'appareil.
- Nettoyez souvent le boîtier de l'appareil avec un chiffon doux et propre.



- Les chauffe-eau doivent être vérifiés et nettoyés périodiquement par un personnel professionnel.
- Le personnel non professionnel ne peut pas ouvrir les boîtes de chauffe-eau. Retirez la fiche d'alimentation lorsque vous ouvrez le boîtier d'un chauffe-eau. Pour des raisons de sécurité, ne mouillez pas la sortie avec de l'eau en cours d'utilisation.

## 6. RÉOLUTION DES PROBL MES



### ATTENTION

Lorsque vous constatez des phénomènes anormaux, tels qu'une fuite de gaz, une combustion anormale (feu dans le dos, disparition de la flamme, flamme jaune ou fumée noire, etc.), des odeurs ou des sons anormaux, etc. ou d'autres urgences, fermez immédiatement la vanne de gaz et contactez le service d'entretien ou la compagnie de gaz pour élimination.



- Affichage avancé des codes d'erreur pour une utilisation et une maintenance plus pratiques.

Codes d'erreur :

Erreur du capteur de température	A0
Erreur du capteur de température de sortie	A7
Débit d'eau supérieur à la valeur maximale	CA
Obstruction de l'échappement	CF
Mauvaise connexion de l'interrupteur de pression d'air	C4
APS n'a pas de pression	C6
Protection contre la surchauffe	E1
Capteur de température d'entrée défectueux	E2
Erreur de thermostat	E9
Sans flamme	EA
Erreur dans le raccordement de la vanne de gaz	EE
Mauvais signal de la flamme	E7
Fuite de la vanne de gaz	FA
Pas de signal de flamme	EC

- Échecs courants et traitement.

Phénomènes		Causes										Traitement
		Arrêt en cours de fonctionnement	L'appareil ne s'allume pas après le démarrage	Déflagration	Flamme jaune accompagnée d'une fumée noire	Flamme anormale accompagnée d'odeurs anormales	Son anormal lors de l'allumage	L'eau n'est pas chauffée, même en position de haute température	L'eau est trop chaude dans la position basse température	La flamme est éteinte lorsque l'appareil est réglé sur la position Hiver	Le feu ne s'éteint pas, même après que le chauffage se soit éteint	
La vanne de gaz n'est pas ouverte		●										Ouvrez complètement la vanne de gaz ou remplacez-la par un nouveau réservoir de gaz
La vanne de gaz est à moitié ouverte							●					Ouvrez complètement la vanne de gaz
Les conduites de gaz sont pleines d'air			●									Ouvrez et fermez la vanne de sortie d'eau en continu plusieurs fois jusqu'à l'allumage
Pression de gaz inappropriée	Haute		●	●			●		●			Demandez au personnel de maintenance de vérifier la vanne de régulation de la pression du gaz
	Basse	●						●				
Congélation			●									Contactez le personnel d'entretien
Entrée de pression hydraulique inadéquate		●	●						●	●		Faites vérifier la pression hydraulique par le personnel de maintenance
Le brûleur est bloqué					●	●	●					Póngase en contacto con el personal de mantenimiento

L'échangeur de chaleur est bloqué	●				●	●						Contactez le personnel d'entretien
Défaillances des capteurs de débit d'eau	●	●										Contactez le personnel d'entretien
Défaillances du bouton de l'allume-cigare	●	●										Contactez le personnel d'entretien
Chute des câbles internes	●	●										Contactez le personnel de maintenance pour connecter correctement les câbles lâchés ou tombés
Défaillances des ventilateurs	●	●					●	●				Contactez le personnel d'entretien
Défaillances des micro-interrupteurs	●	●										Contactez le personnel d'entretien
Défaillances des valves électromagnétiques	●	●									●	Contactez le personnel d'entretien
Défaillances des électrodes de rétroaction	●											Contactez le personnel d'entretien
Distance de déchargement ou position de déchargement anormale			●									Ajustez l'aiguille d'allumage et contactez le personnel d'entretien
Le courant est coupé en raison d'une panne	●	●										Allumez le courant
La vanne maîtresse d'eau froide n'est pas ouverte			●									Ouvrez complètement le robinet principal de la prise d'eau
Mauvaise méthode d'ajustement de la température de l'eau							●	●				Se référer à la procédure d'ajustement pour l'air frais hiver-été
Insuffisance de l'apport d'air frais				●	●	●						Améliorer immédiatement la ventilation afin d'assurer un apport suffisant d'air frais
Conduit de fumée bloqué	●	●										Réutiliser après avoir retiré des objets étrangers du foyer

Si d'autres défauts sont constatés, arrêtez immédiatement d'utiliser le chauffage et informez le service d'entretien professionnel pour qu'il le répare. Les utilisateurs ne doivent pas retirer ou réparer les chauffe-eau sans autorisation préalable, sous peine de provoquer un accident.



## ATTENTION

N'utilisez pas d'appareils de chauffage défectueux.

## Spécifications

### Chauffe de l'eau

Intervalle de temps (s)	Temp. max. de l'eau de sortie (°C)	Temp. de l'eau en régime permanent (°C)	Augmentation de la temp. de l'eau (K)	Augmentation de la temp. autorisée (K)
10	59.8	59.6	0.2	20
20	60.1	59.8	0.3	20
30	60.3	60.1	0.2	20

### Efficacité de la protection contre la surchauffe accidentelle des appareils thermostatiques

Condition d'essai	Temp. maximale de l'eau de sortie (°C)	Temp. maximale de l'eau à l'entrée (°C)	Contrôle de la limite (°C)	Température autorisée (°C)
Essai n° 1	79.6	20.8	85	95

### Combustion I<sub>2H</sub>

Position du brûleur	CO <sub>M</sub> %	CO <sub>2M</sub> %	CO <sub>2N</sub> %	AFCO %	Limite %
<b>C32</b>					
Rf gaz, 1,05 Taux	105	7.30	11.7	0.0168	0.1
Rf gaz, Pn	84	6.67	11.7	0.0147	0.1
gaz incomplet, taux de 1,05	244	8.04	12.2	0.0370	0.2
Rf gaz, faible	103	3.14	11.7	0.0384	0.1
Rf gaz, Pn, 0.85V	95	6.60	11.7	0.0168	0.2
Rf gaz, Pn, 1.10V	87	6.58	11.7	0.0155	0.2
Gaz de levée de flamme, 0,95Qmin	264	2.71	11.9	0.1159	0.2
<b>C12</b>					
Rf gaz, 1,05 Taux	280	8.15	11.7	0.0402	0.1
Rf gaz, Pn	182	7.77	11.7	0.0274	0.1
gaz incomplet, taux de 1,05	850	8.61	12.2	0.1204	0.2
Rf gaz, faible	78	3.49	11.7	0.0261	0.1
Rf gaz, Pn, 0.85V	248	8.11	11.7	0.0358	0.2
Rf gaz, Pn, 1.10V	185	7.83	11.7	0.0276	0.2
Gaz de levée de flamme, 0,95Qmin	242	2.78	11.9	0.1036	0.2

I3P37

Position du brûleur	CO <sub>M</sub> %	CO <sub>2M</sub> %	CO <sub>2N</sub> %	AFCO %	Limite %
C32					
Rf gaz, 1,05 Taux	112	8.61	13.7	0.0178	0.1
Rf gaz, taux plein	41	7.71	13.7	0.0073	0.1
Rf gaz, faible	145	3.6	13.7	0.0552	0.2
Rf gaz, Pn, 0.85V	65	8.22	13.7	0.0108	0.2
Rf gaz, Pn, 1.10V	58	8.10	13.7	0.0098	0.2
C12					
Rf gaz, 1,05 Taux	46	7.57	13.7	0.0083	0.2
Rf gaz, taux plein	32	7.17	13.7	0.0061	0.1
Rf gaz, faible	135	3.11	13.7	0.0595	0.1
Rf gaz, Pn, 0.85V	31	7.33	13.7	0.0058	0.1
Rf gaz, Pn, 1.10V	29	7.21	13.7	0.0055	0.2

I3B/P30, I3+

Position du brûleur	CO <sub>M</sub> %	CO <sub>2M</sub> %	CO <sub>2N</sub> %	AFCO %	Limite %
C12					
Rf gaz, 1,05 Taux	143	8.65	14	0.0231	0.2
Rf gaz, Pn	99	8.02	14	0.0173	0.1
Rf gaz, faible	167	3.56	14	0.0657	0.1
Rf gaz, Pn, 0.85V	51	7.69	14	0.0093	0.2
Rf gaz, Pn, 1.10V	68	7.89	14	0.0121	0.2
Gaz de levée de flamme, 0,95Qmin	303	3.14	13.7	0.1322	0.2
C32					
Rf gaz, 1,05 Taux	32	6.51	14	0.0069	0.2
Rf gaz, Pn	31	6.49	14	0.0067	0.1
Rf gaz, faible	149	2.91	14	0.0717	0.1
Rf gaz, Pn, 0.85V	35	6.70	14	0.0073	0.2
Rf gaz, Pn, 1.10V	33	6.61	14	0.0070	0.2
G31, faible	206	2.53	13.7	0.1115	0.2
Gaz de levée de flamme, 0,95Qmin	32	6.51	14	0.0069	0.2

## Émissions d'oxydes d'azote

I<sub>3B/P30, I<sub>3+</sub></sub>

Brûleur	Sec (NOX)md, ppm	Sec (CO2)md, %	(CO2)n, %	X1, ppm	X5(0%O2), ppm	NOx,m (mg/kwh)	Tm,air temp (°C)	hm,air (g/kg)	NOx,o (mg/kwh)
Q <sub>min</sub>	4.00	2.91	14.0	19.24	19.24	<b>34.49</b>	24	12.56	<b>32.03</b>
0.5Q <sub>n</sub>	6.00	2.97	14.0	28.28	28.28	<b>50.68</b>	24	12.56	<b>49.10</b>
0.7Q <sub>n</sub>	16.20	5.02	14.0	45.18	45.18	<b>80.96</b>	24	12.56	<b>81.02</b>
NOx, pond		44.61 mg/kwh							
NOx, pond, Hs		41.16 mg/kwh							

I<sub>3P37</sub>

Brûleur	Sec (NOX)md, ppm	Sec (CO2)md, %	(CO2)n, %	X1, ppm	X5(0%O2), ppm	NOx,m (mg/kwh)	Tm,air temp (°C)	hm,air (g/kg)	NOx,o (mg/kwh)
Q <sub>min</sub>	3.4	3.11	13.7	14.98	14.98	<b>26.84</b>	24	14.23	<b>24.35</b>
0.5Q <sub>n</sub>	3.5	3.21	13.7	14.94	14.94	<b>26.77</b>	24	14.23	<b>24.27</b>
0.7Q <sub>n</sub>	10.1	5.23	13.7	26.46	26.46	<b>47.41</b>	24	14.23	<b>46.82</b>
NOx, pond		26.58 mg/kwh							
NOx, pond, Hs		24.53 mg/kwh							

I<sub>2H</sub>

Brûleur	Sec (NOX)md, ppm	Sec (CO2)md, %	(CO2)n, %	X1, ppm	X5(0%O2), ppm	NOx,m (mg/kwh)	Tm,air temp (°C)	hm,air (g/kg)	NOx,o (mg/kwh)
Q <sub>min</sub>	4.1	3.03	11.7	15.83	15.83	<b>28.37</b>	24	12.56	<b>25.58</b>
0.5Q <sub>n</sub>	4.3	3.08	11.7	16.33	16.33	<b>29.27</b>	24	12.56	<b>26.53</b>
0.7Q <sub>n</sub>	8.6	5.10	11.7	19.73	19.73	<b>35.36</b>	24	12.56	<b>32.95</b>
NOx, pond		26.75 mg/kwh							
NOx, pond, Hs		24.68 mg/kwh							



**PORTUGUÊS**

# **MANUAL DO UTILIZADOR E INSTALAÇÃO**

**ESQUENTADOR A GÁS CÂMARA ESTANQUE**

---

**UAN**

---

**HTW-CLE-11NOXUAGLP-K | HTW-CLE-11NOXUAGN-K**





## LISTA DE CONTEÚDOS

TÍTULO	PÁGINA
1. PRECAUÇÕES .....	2
2. INTRODUÇÃO DO PRODUTO .....	4
3. INSTALAÇÃO DA UNIDADE .....	8
4. MÉTODOS DE UTILIZAÇÃO .....	17
5. MANUTENÇÃO .....	21
6. RESOLUÇÃO DE PROBLEMAS .....	21

O aquecedor corresponde aos requisitos padrão da CE e em conformidade com as seguintes directivas:

- (UE)2016/426; instruções dos mecanismos legais dos Estados-Membros para a instalação de gás natural
- 2014/30/EU; Directivas para a compatibilidade electromagnética.
- PT 26; Aquecedores de água quente domésticos equipados com queimador de gás atmosférico com gás natural como combustível.
- EN 50165; Aparelhos não eléctricos/eléctricos para uso doméstico e afins
- EN 55014; compatibilidade electromagnética. Compatibilidade electromagnética - Requisitos para aparelhos electromagnéticos, ferramentas electrónicas e dispositivos semelhantes
- EN 61000-3; Compatibilidade electromagnética (CEM)
- EN 60335-1; aparelhos não eléctricos de aquecimento para uso doméstico e afins
-

## 1. LISTA DE CONTEÚDOS

### Precauções especiais

Quando o aquecedor de água está a funcionar, a combustão do gás consumiria muito oxigénio e esgotaria muito monóxido de carbono. Tendo em conta os grandes danos para a saúde humana ou mesmo a morte causada pela inalação excessiva de monóxido de carbono, a empresa aconselha sinceramente a todos os utilizadores:

- Os aquecedores de água devem ser instalados e utilizados correctamente, de acordo com os requisitos deste manual.
- O aquecedor de água deve ser instalado em salas, não ao ar livre.
- O ponto de venda deve ser fundamentado de forma fiável.
- Este aparelho pode ser utilizado por crianças com mais de 8 anos de idade e por pessoas com capacidades físicas, sensoriais ou mentais reduzidas ou com falta de experiência e conhecimentos, se lhes tiverem sido dadas supervisão ou instruções sobre a utilização segura do aparelho e compreenderem os riscos envolvidos.

As crianças não devem brincar com o dispositivo.

A limpeza e a manutenção não devem ser efectuadas por crianças sem supervisão.

Se o cabo de alimentação for danificado, deve ser substituído pelo fabricante, o seu agente de serviço ou outra pessoa com qualificações semelhantes, para evitar qualquer risco.



## ADVERTÊNCIA

Não seremos responsáveis por qualquer acidente resultante da desmontagem não autorizada da não operação do presente manual de instruções.

### 1.2 Prevenção de acidentes com g s

- Confirmação da categoria de gás: a categoria de gás utilizada deve ser idêntica à especificada na placa de identificação do aquecedor de água sem autorização prévia, e sem utilização forçada de diferentes categorias de gás.
- Certifique-se de que o queimador é desligado após a utilização, e não se esqueça de fechar a válvula de gás principal.
- Verificar frequentemente o aperto de cada junta e tubo. Em condições normais, os tubos de borracha serão substituídos uma vez por ano.
- Para utilizadores de gás de petróleo liquefeito, se a chama do aquecedor de água for alta num minuto e baixa no seguinte, a válvula de descompressão na saída do recipiente de gás pode ser quebrada. Neste momento, deixar de utilizar o aquecedor de água e substituí-lo por uma válvula de descompressão qualificada.
- Para os utilizadores de gás natural, quando a chama é anormal (devido à instabilidade da pressão do gás nas tubagens), parar temporariamente de utilizar o aquecedor de água. Se for obrigado a utilizá-lo, o aquecedor pode ser danificado, resultando mesmo num acidente.
- Se a fuga for encontrada, não ligar ou operar os interruptores de quaisquer aparelhos eléctricos, e não fazer quaisquer chamadas. Fechar imediatamente a válvula de gás principal, abrir todas as portas e janelas para ventilar automaticamente o gás filtrado para o ar, parar de utilizar o aquecedor de água, e contactar o departamento de manutenção ou a companhia de gás.
- Os aquecedores de água estão estritamente proibidos de trabalhar com falhas. Se um aquecedor avariar, contactar o centro de reparação da nossa empresa a tempo.
- Este aquecedor de água só pode ser utilizado para abastecimento de água quente ou duche. Não a utilize para outros fins.

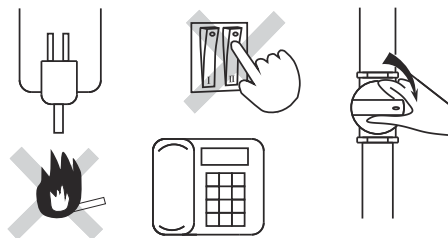

Sem fumo e fogo

Fechar a válvula de gás

### 1.3 Guarda-fogo

- É absolutamente proibido sair de casa ou ir dormir se um aquecedor de água não tiver sido desligado.
- Os produtos inflamáveis não são colocados perto do capô de um aquecedor de água. A entrada e saída de ar não deve ser coberta por toalhas, vestuário, etc.

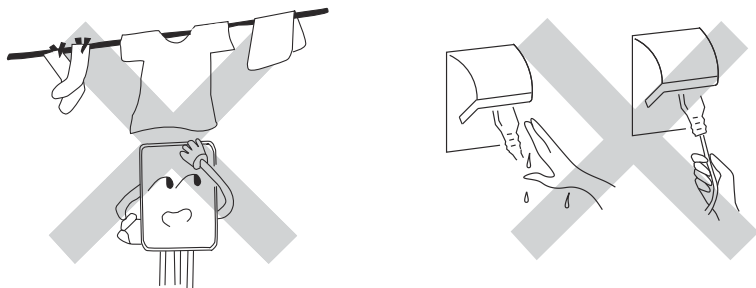

### 1.4 Outras precauçõesras precauções

- Prevenção de queimaduras por sobreaquecimento: Se a utilização de um aquecedor de água for restaurada imediatamente após o fecho da válvula de água quente, não entre em contacto com a água quente até vários segundos depois, para evitar que a pele seja queimada devido a um aumento demasiado elevado da temperatura transitória.
- Incapaz de fornecer água potável: uma vez que a água é armazenada num esquentador durante muito tempo, a água quente fornecida pelo esquentador só pode ser utilizada para fins gerais, mas não é adequada para beber.
- Prevenção de acidentes eléctricos
  - ① Desligar a ficha eléctrica antes da limpeza ou manutenção
  - ② No toque el receptáculo con las manos mojadas, ya que esto podría provocar descargas eléctricas.
  - ③ Inserir a ficha de alimentação de forma segura na tomada. Uma ficha empoeirada ou solta pode causar um choque eléctrico ou fogo.
  - ④ Não desligar a ficha puxando o cabo de alimentação, pois isto pode quebrar o cabo interno do cabo e causar o aquecimento do cabo ou provocar um incêndio.
  - ⑤ Esta unidade deve ser ligada a um fio de terra. Certifique-se de que o fio terra é ligado correctamente.
- Durante a ignição, é estritamente proibido deixar os olhos aproximarem-se do orifício de observação para examinar as condições de ignição. A distância entre os olhos e o orifício de observação deve ser superior a 300 mm.

## 2. INTRODUÇÃO DO PRODUTO

### 2.1 Nomenclatura

#### HTW-CLE \* -NOX UA

①      ②      ③      ④      ⑤

- ① HTW é o código do produto para o aquecedor de água instantâneo a gás doméstico;
- ② CLE representa a câmara estanque;
- ③ Representa a capacidade de água quente em litros por minuto;
- ④ Representa o baixo nível de emissões de NOX;
- ⑤ Representa a série produto.



### NOTA

Este manual é aplicável aos aquecedores de água de escape forçado (HTW-CLE \* - \* \* \*) fabricados por esta empresa. A nomenclatura do produto está de acordo com a norma CE.

### 2.2 Parâmetros de desempenho técnico quadro

Modelo		11L GN		11L GLP	
		0359CU04169			
Agulha CE					
Consumo de energia	W	45		45	
Tensão Nominal	V.ac	230~		230~	
Frequência	Hz	50		50	
Gás					
Categoria de gás		I3P(37)	I3B/P(30)	I3+(28-30/37)	I 2H
Tipo de gás		G31	G30/G31	G30	G31
Pressão do gás	mbar	37	30	28-30	37
Luz indicadora					
Potência térmica nominal (Q)	kW	22		22	
Produto Útil Nominal	kW	19,4		19,4	
Potência térmica mínima	kW	10,8		10,8	
Produto mínimo útil	kW	9,5		9,5	
Eficiência das fontes de energia		88%		88%	
Pressão de abastecimento de água					
Pressão máxima de água	bar	10		10	
Pressão mínima de água	bar	0,2		0,2	
Pressão máxima de água	MPa	1.0		1.0	
Presión de agua mínima	MPa	0.02		0.02	
Caudal máximo de água (2bar)	L/min	14,0		14,0	
Caudal mínimo de água (2bar)	L/min	8,0		8,0	

Conexões			
Conexão de gás	inch	1/2"	1/2"
Conexão de água fria	inch	1/2"	1/2"
Conexão de água quente	inch	1/2"	1/2"
Diâmetro do tubo de gás de combustão (D)	mm	Φ 60-100(C12,C32) / Φ80(B22)	
Temperatura máxima do tubo de escape QHi**	°C	135	

Comprimento do tubo do gás de combustão			
Comprimento máximo do tubo de combustão	m	4	4
Número máximo de cotovelos	peça	1	1
Dimensões líquidas/peso líquido			
Dimensões (Com.xLar.xAlt.)	mm	660x370x213	660x370x213
Peso	kg	14,5	14,5
Dimensões brutas/peso líquido			
Dimensões	mm	800x435x280	800x435x280
Peso	kg	16,4	16,4

Tabela de pressão do bocal			
bocal			
Diâmetro do bocal	mm	Φ 0.54	Φ 0.86
Número de bocais	unidad	24	24

ERP			
Declare o perfil de carga		M	M
Tipo de eficiência energética do aquecimento de água		A	A
Eficiência energética do aquecimento de água η <sub>WH</sub>	%	73,96	73,96
Consumo máximo de gás	m <sup>3</sup> /h	Butano 0,679 - Propano 0,886	2,361
Consumo diário de electricidade	kWh	0,0223	0,0223
AEC	kWh	25	25
Consumo Anual de Combustível AFC	GJ	6	6
NO <sub>x</sub>	mg/kWh	45	27
Nível de potência sonora interior L	dB	60	60

Temperatura de funcionamento	°C	1°C - 40°C	
Tipo de protecção	IPX4(C12/C32)		
Tipo de instalação	C12/C32/B22		

Categoria	
3+(28-30/37)	BE, CH, CY, CZ, ES, FR, GB, GR, IE, IT, LT, LU, LV, PT, SK, SI
3B/P(30)	AL, CY, DK, EE, FI, FR, HU, IT, LT, NL, NO, SE, SI, SK, RO, HR, TR, BG, IS, LU, MT.
3P(37)	BE, CH, CZ, ES, FR, GB, GR, HR, IE, IT, LT, NL, PT, SK, SI
2H	GB, AT, AL, BG, HR, CZ, DK, EE, FI, GR, IS, IT, LV, LT, MK, NO, PT, SK, SI, ES, SE, CH, TR

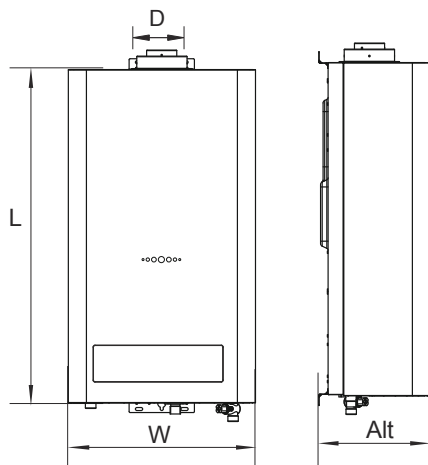

## ADVERTÊNCIA

As especificações na placa devem ser tomadas como padrão para a categoria de gás especial. Não é permitida a adaptação ou troca por outros tipos de gás!

### 2.3 Diagrama estrutural interno

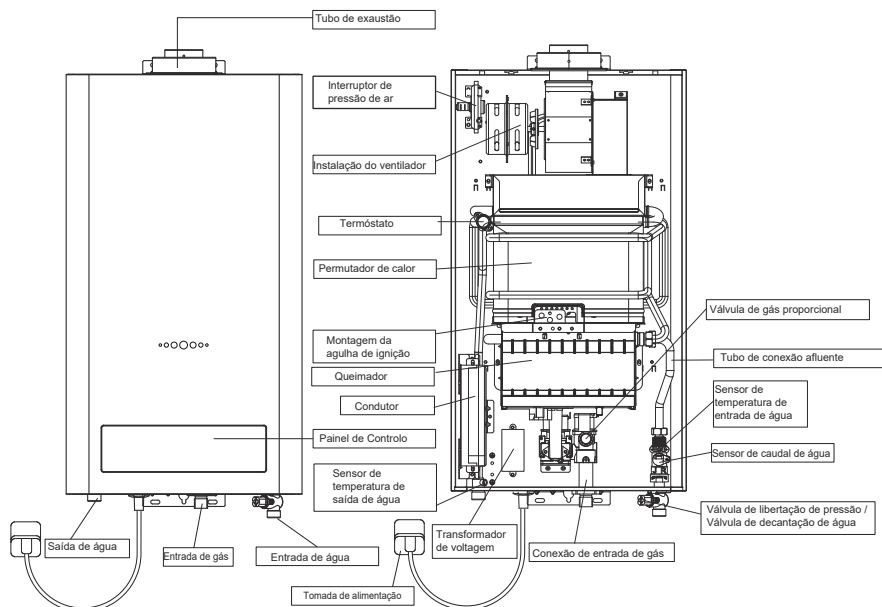

11L y 13L

## 2.4 Características funcionais

- **Desenho de vedação:** a entrada e o escape de ar são completamente isolados do ar da sala, para que o aquecedor de água possa ser instalado na casa de banho.
- **Ajuste automático da temperatura da água:** controlador proporcional avançado, a temperatura da água pode ser mantida constante à temperatura pré-definida (35 ~ 65°C)
- **Sistema de escape obrigatório:** os gases residuais do aquecedor de água podem ser descarregados para o ar livre: ao mesmo tempo, o ar necessário para a combustão pode ser inalado para o aquecedor numa base obrigatória. Uma vez que a entrada e o escape de ar estão isolados do ar ambiente, o ambiente atmosférico não será afectado e o ar ambiente permanecerá fresco.
- **Começando com pressão de água ultra baixa:** a pressão hidráulica para o arranque é tão baixa como 0,02 MPa, a gama aplicável é ampla.
- **Protecção contra as chamas:** O aquecedor de água desligará automaticamente o gás para garantir que o gás não escape quando se incendiar acidentalmente durante a utilização.
- **Controlo de Intertravamento Água-Gás:** O aquecedor de água pára automaticamente a combustão e desliga-se quando o abastecimento de água da torneira é suspenso ou a válvula de água é fechada.
- **Protecção contra sobrepressão:** Quando a pressão de abastecimento de água é demasiado elevada, a válvula de segurança do aquecedor de água pode aliviar automaticamente a pressão para evitar danos no aquecedor de água.
- **Prático filtro de água removível:** Para áreas onde a qualidade da água é má, é fornecido um filtro de água facilmente removível, especialmente para limpeza.
- **Novo desenho ultra-fino:** visor a cores multifuncional, controlo electrónico por tecla táctil, ajuste aleatório da temperatura da água, temperatura constante automática
- **Câmara de combustão avançada:** Adoptar o modo de combustão proporcional obrigatório para controlar a combustão no estado óptimo com elevada eficiência térmica, segura e economizadora de energia.
- **O controlador inteligente:** É fornecido com um painel de operação multifuncional para permitir o controlo multi-fio de longa distância e comunicação bidireccional com a unidade facilmente para as operações desejadas.
- **Protecção contra sobreaquecimento:** O aquecedor de água desliga automaticamente o gás e deixa de funcionar quando a temperatura da água que sai do aquecedor de água excede os 90°C ou quando ocorre combustão seca.
- Visualização digital e ajuste da temperatura da água de saída, fácil e conveniente de usar.
- Indicador de alimentação, indicador de queimadura, sistema de alarme diplex acústico-óptico para atrair a atenção do utilizador, mais seguro de utilizar.
- Caudal de água ultra-alto que satisfaz simultaneamente o abastecimento de água multiponto

## 2.5 Diagrama de cabos internos

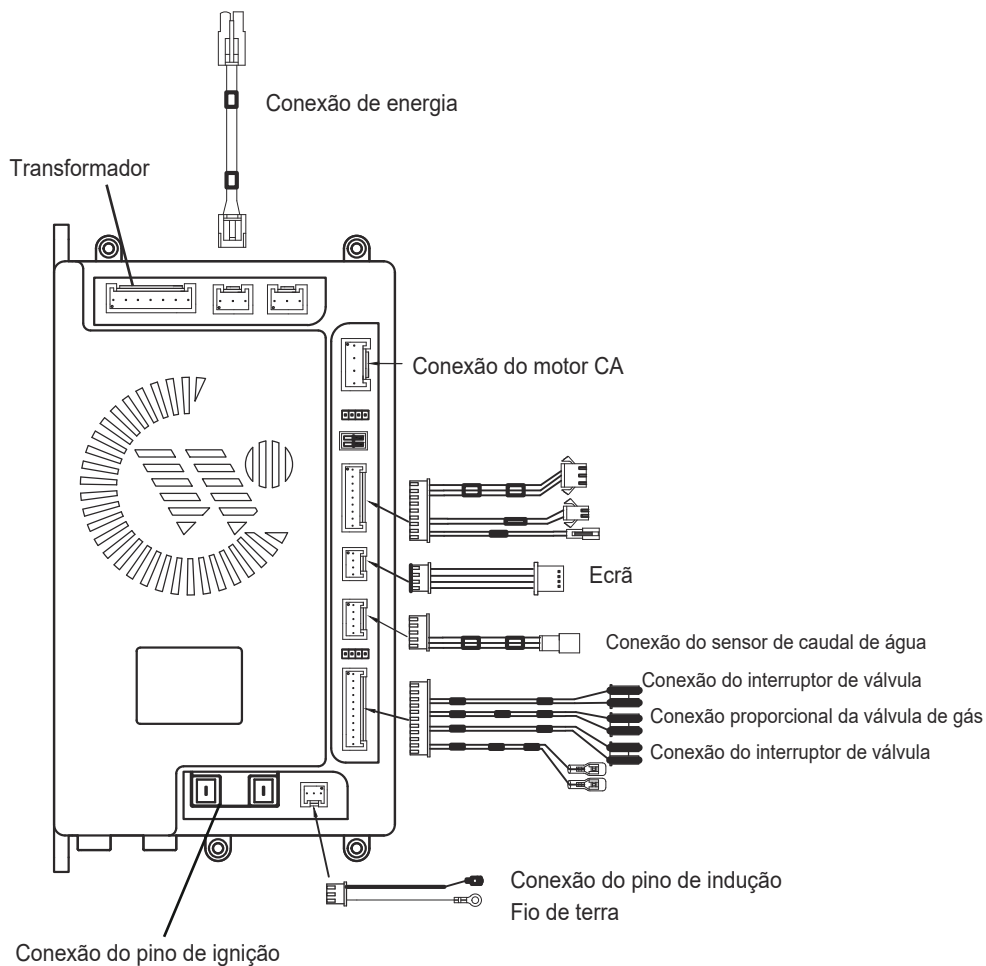

## 3. IINSTALAÇÃO DA UNIDADE

### 3.3 Modos de instalação

A grelha de entrada de ar de combustão deve estar situada num local bem ventilado. Para evitar a corrosão, o ar de combustão deve estar livre de substâncias agressivas. As substâncias agressivas são hidrocarbonetos halogenados contendo cloro ou flúor. Estas substâncias são encontradas em solventes, tintas, adesivos, gases ou propulsores líquidos e produtos de limpeza domésticos. Se estas condições não puderem ser garantidas, deve ser escolhido outro local para a entrada de ar.





## ADVERTÊNCIA

Esta unidade deve ser instalada dentro de casa e não deve ser instalada ao ar livre. Nunca utilizar esta unidade quando não estiver instalado nenhum tubo obrigatório de fornecimento de gás ou de escape.

### 3.2 Breve Introdução

O aquecedor de água deve ser instalado por técnicos com qualificações profissionais de instalação. Uma vez que uma instalação inadequada pode causar falhas, os clientes não devem instalar eles próprios o aquecedor. Antes da instalação, verificar novamente que a categoria de gás utilizada é idêntica à especificada na placa de identificação. O aquecedor de água a gás B22 não pode ser instalado na casa de banho.

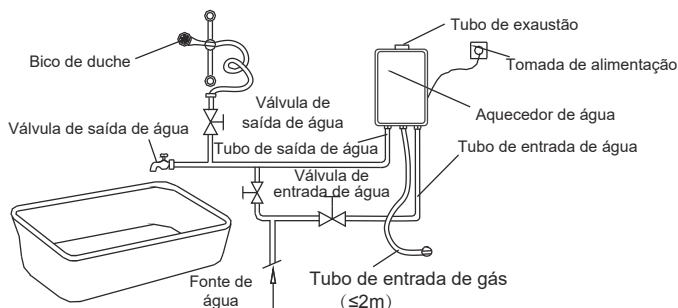





## ADVERTÊNCIA

O tubo de saída de água não pode ser ligado directamente ao bocal do chuveiro; e deve ser instalada uma válvula de saída de água, como se mostra na ilustração acima.

Este aparelho deve ser instalado numa instalação de gás regulamentado com o contador, quando aplicável, de acordo com as normas do país.

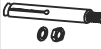
### 3.3 PParâmetros da Lista de Embalagem

Nome e ilustrações	Quantidade	Nome e ilustrações	Quantidade
 Aquecedor de água	1	 Tampa plástica Parafuso roscaado	2
 Manual de Instruções	1	 Parafuso de expansão M6	1
 Acoplador de mangueira	1	 Anel de vedação	1

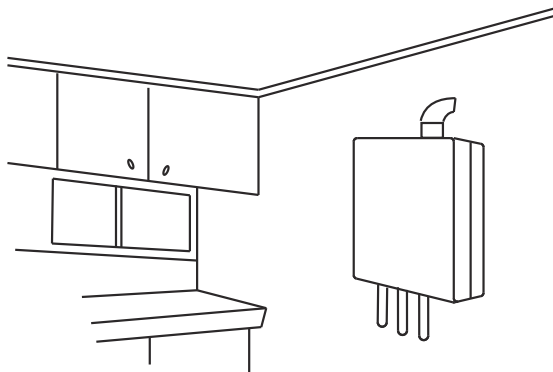

- Instalação da unidade:  
Montar a unidade numa posição vertical sem inclinação de acordo com a dimensão mostrada na ilustração abaixo.

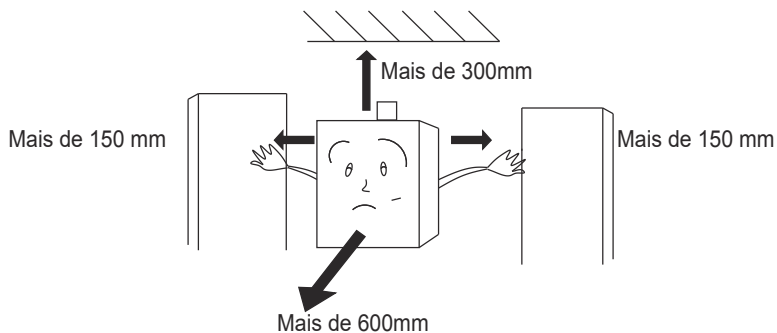

- Tipo de instalação (C12)
- Instalação do tubo de alimentação e escape obrigatório da unidade:
  - a. Modo de instalação do escape superior.

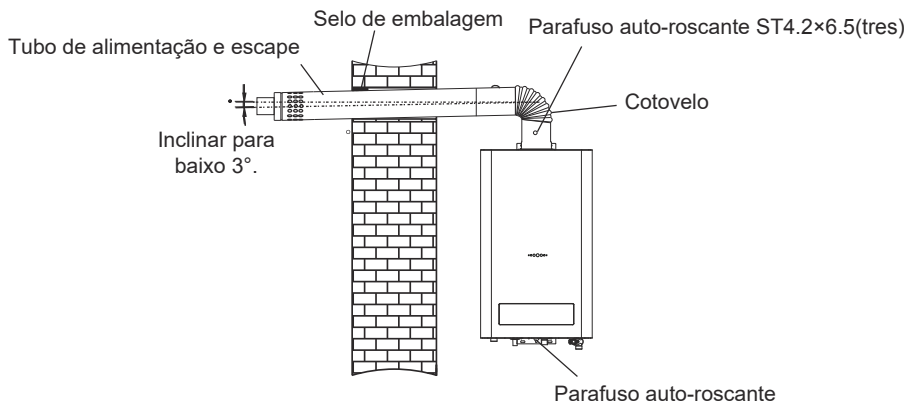

Em caso de instalação encastrada, verificar as normas dos materiais a utilizar, não inflamáveis e respeitar as distâncias.

Como mostra a figura abaixo, apertar os parafusos expansores para os fixar, pendurar a unidade verticalmente e aparafusá-la com porcas, inserir tampas plásticas por baixo e aparafusar os parafusos auto-roscentes.

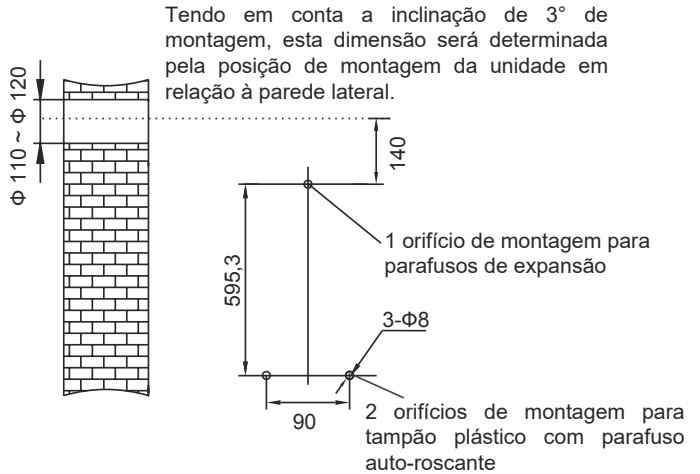

b. Modo de instalação do escape traseiro superior.

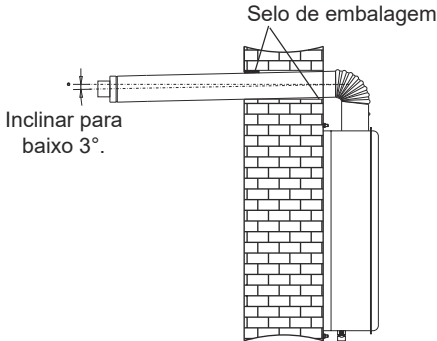

Como mostra a figura abaixo, apertar os parafusos expansores para os fixar, pendurar a unidade verticalmente e aparafusá-la com porcas, inserir tampas plásticas por baixo e aparafusar os parafusos auto-roscentes.

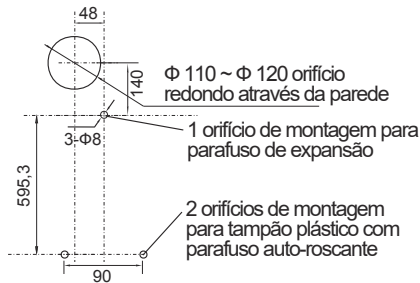

11L y 13L

- Tipo de instalação (C32)
- Instalação do tubo de alimentação e escape obrigatório da unidade:
  - a. Modo de instalação do escape superior.

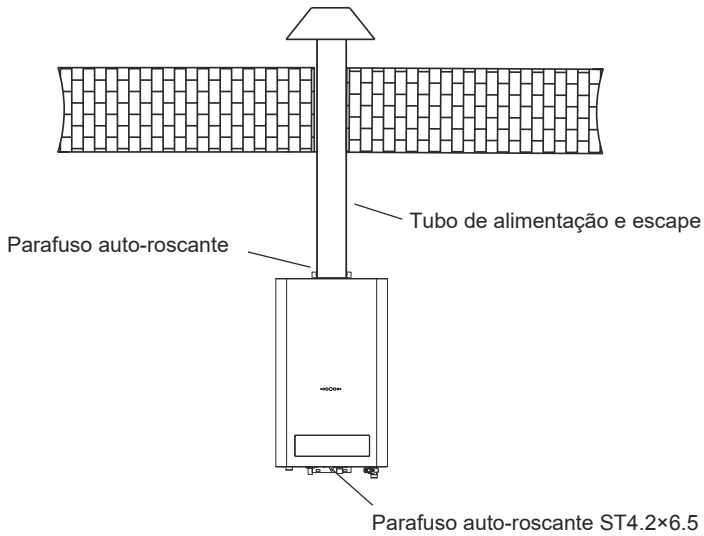

Como mostra a figura abaixo, apertar os parafusos expansores para os fixar, pendurar a unidade verticalmente e aparafusá-la com porcas, inserir tampas plásticas por baixo e aparafusar os parafusos auto-roscentes.

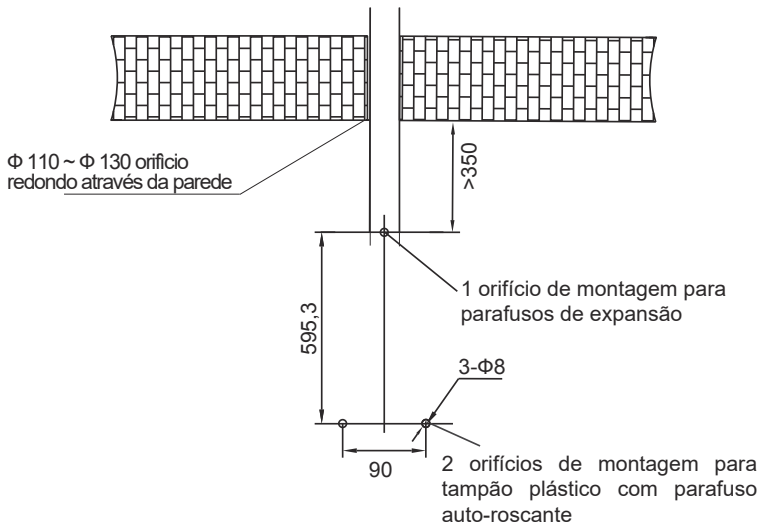

- Tipo de instalação (B22)
- Instalação do tubo de alimentação e escape obrigatório da unidade:
  - a. Modo de instalação do escape superior.

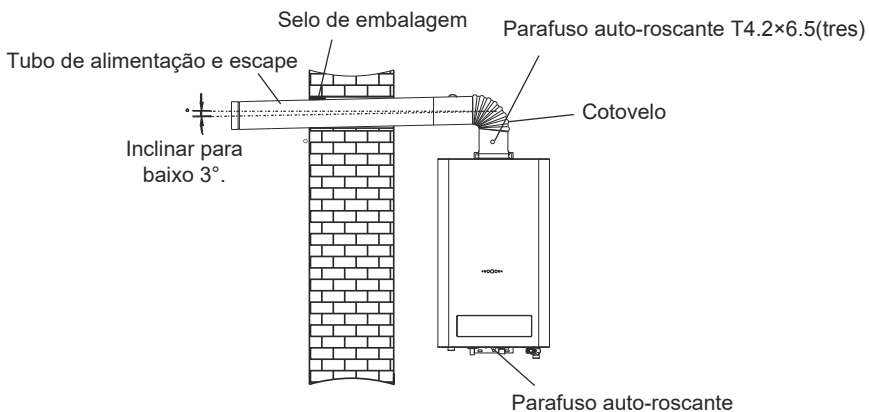

Como mostra a figura abaixo, apertar os parafusos expansores para os fixar, pendurar a unidade verticalmente e aparafusá-la com porcas, inserir tampas plásticas por baixo e aparafusar os parafusos auto-roscentes.

Tendo em conta a inclinação de 3° de montagem, esta dimensão será determinada pela posição de montagem da unidade em relação à parede lateral.

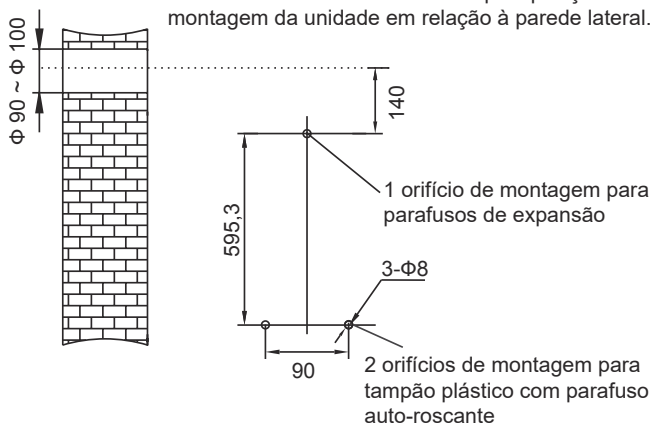

b. Modo de instalação do escape traseiro superior.

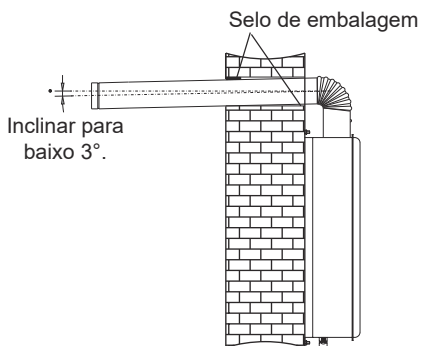

Como mostra a figura abaixo, apertar os parafusos expansores para os fixar, pendurar a unidade verticalmente e aparafusá-la com porcas, inserir tampas plásticas por baixo e aparafusar os parafusos auto-roscantes.

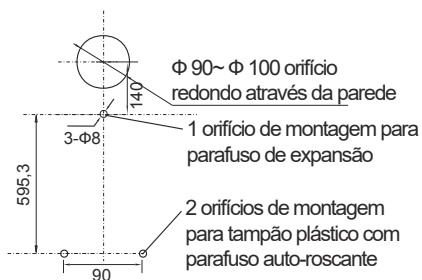

11L y 13L



## NOTA

O aquecedor de água a gás B22 deve ser instalado e utilizado numa área bem ventilada fora da casa de banho.

Recomenda-se a instalação de uma chaminé que inclua uma entrada de gás.

- Instalação de tubagem de gás.

- a. Cuidado

- ① Certifique-se de seleccionar uma mangueira de borracha especial para gás ou um tubo rígido adequado e uma válvula de descarga de gás.
    - ② Seleccionar o tamanho de tubo apropriado de acordo com a Tabela 1.
    - ③ O comprimento da mangueira de borracha não deve exceder os 2 metros.
    - ④ A mangueira de borracha deve ser ligada na posição da linha vermelha do vedante de entrada de gás e fixada com uma braçadeira.
    - ⑤ Após a instalação, verificar a unidade quanto a fugas de gás com espuma.

- b. Ligar a unidade à junta com uma rosca de tubo G1/2.

Quando utilizar GPL, ligar a união da mangueira de entrada de gás à união do tubo de fornecimento de gás da unidade (certifique-se de montar um anel de vedação de borracha), depois ligue-a com uma mangueira especial de borracha para gás de 9,5 mm de  $\Phi$ . Inserir uma extremidade na união da mangueira de fornecimento de gás da unidade até encaixar na ranhura vermelha da união e prender com um clipe.

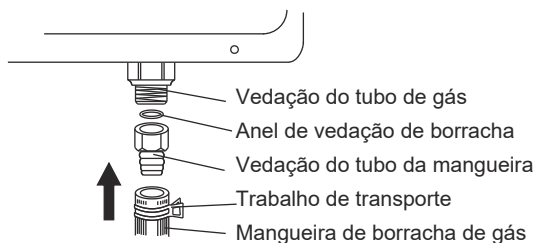

- Instalação de tubos de entrada e saída de água.

Ligar os tubos de entrada e saída de água e o tubo de água da torneira da unidade com uma mangueira metálica de  $\Phi 10$  mm, ou com um tubo de água com um diâmetro interno de mais de 15 mm s

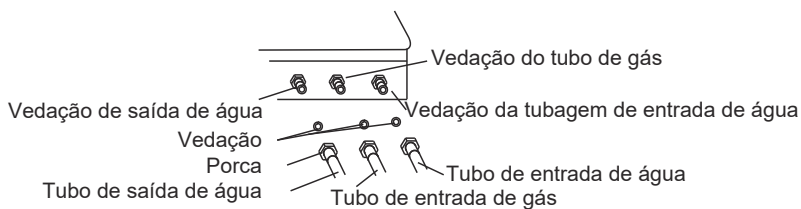

11L y 13L



## NOTA

Adicionar uma junta de borracha quando a mangueira metálica não estiver a ser utilizada.

### 3.4 Precaução de instalação

- Como este aparelho adopta a entrada e saída de ar obrigatórias, é permitido ser instalado na casa de banho, no entanto, a saída do sistema de exaustão deve ser alargada para o exterior e a distância entre a extremidade do tubo de exaustão exterior e o ou os elementos adjacentes deve ser superior a 600mm.
- A máquina não pode ser instalada no exterior para evitar danos no aquecedor causados pelo congelamento da água.
- Uma válvula de entrada de água deve ser instalada na tubagem de entrada de água da unidade, depois o abastecimento de água pode ser interrompido em caso de reparação.
- A posição de montagem da unidade é feita de material não inflamável. Se for feito de material inflamável ou resistente ao fogo, deve ser utilizada uma placa à prova de calor para isolamento, a distância deve ser superior a 10mm.
- A extremidade inferior da unidade deve estar a cerca de 1,5m do solo, para que a combustão possa ser facilmente observada e a temperatura possa ser ajustada.
- Um utilizador de GPL deve escolher uma válvula de libertação de gás adequada e de boa qualidade cujas especificações não sejam inferiores a 1,5m<sup>3</sup>/h para assegurar a pressão e o fluxo de gás para a unidade.
- Os utilizadores de gás natural devem utilizar tubagens de metal duro com o mesmo diâmetro que a entrada de gás da unidade para reduzir o corte de gás em caso de perda de pressão.
- Não deve haver material inflamável ou explosivo à volta da unidade e da porta de exaustão de fumo, por exemplo Nenhum material inflamável ou explosivo deve estar presente à volta da unidade e da porta de exaustão de fumo, por exemplo, querosene, gasolina, álcool, tintas, papel, tecidos, etc.

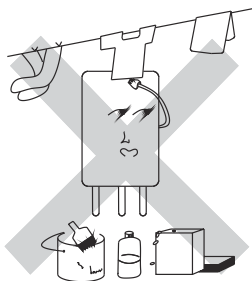

- Não apontar a porta de escape directamente para uma janela próxima ao instalar a unidade. A unidade não deve ser instalada onde haja gás ou qualquer artigo corrosivo e não deve ser exposta a cabos, dispositivos eléctricos ou tubos de gás acima dela e a quaisquer fogões ou fornos a gás abaixo dela.

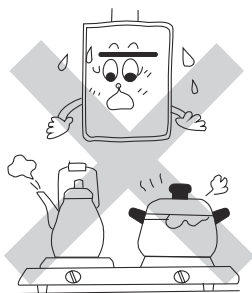

As cortinas não devem ser colocadas acima do aparelho a uma distância inferior à recomendada de acordo com os regulamentos.



- Deve ser instalado um recipiente aterrado de forma fiável no lado esquerdo ou direito da unidade.

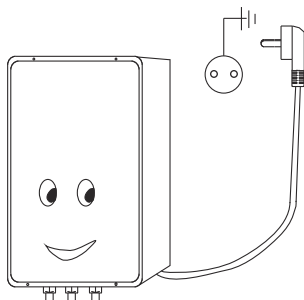

## 4. MÉTODOS DE UTILIZAÇÃO

### 4.1 Preparação antes da ignição

- Insira a ficha de alimentação e ligue-a.
- Abrir o interruptor principal da válvula de gás.
- Abrir a válvula de entrada de água antes de arrancar.

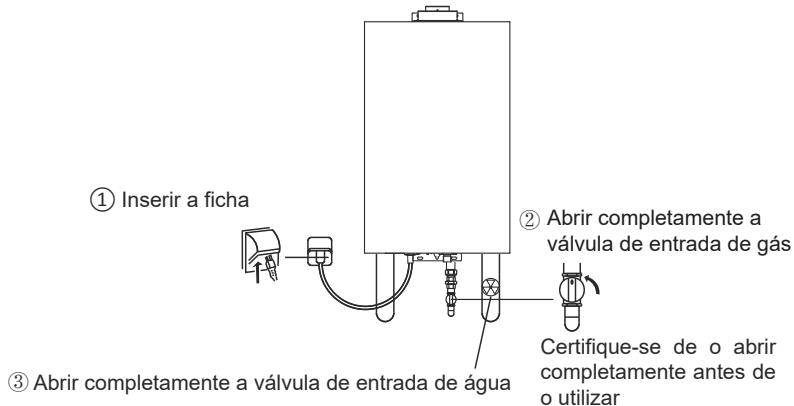

## NOTA

Saída de água quente com painel de controlo ou controlador de linha. O controlador de linha é opcional para os clientes. Sem um pedido especial dos clientes, a unidade será equipada sem controlo de linha.

- Terminar a preparação acima e confirmar antes da utilização.
- Premir a tecla ON/OFF no painel de operação, o LED mostrará a temperatura padrão de saída de água a partir de 4°C, premir a tecla ▲/▼ para definir a temperatura de saída de água quente.

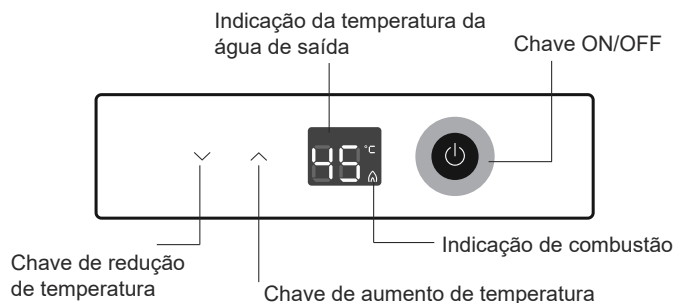

## 4.2 Ignição e funcionamento

- Ignição: Abrir a válvula de saída de água, a unidade ligará automaticamente o dispositivo de exaustão e emitirá um som de ignição como "ardente"; o LED mostrará a temperatura actual da saída de água. Quando a unidade está a funcionar, haverá ar na linha de gás; portanto, uma única ignição pode por vezes não funcionar. Nesse caso, fechar imediatamente a válvula de água quente e reiniciar a unidade após 10-20 segundos.



### NOTA

Quando utilizado pela primeira vez ou não tenha sido utilizado durante muito tempo, funcionar como acima indicado repetidamente, todo o ar no tubo de escape foi descarregado.

- Definição da temperatura de saída de água: O intervalo predefinido da temperatura de saída de água é de 35 °C~65°C. Cada vez que a tecla de Aumento de Temperatura for premida, a temperatura definida aumentará para 1°C, cada vez que a tecla de Redução de Temperatura for libertada durante 2 segundos, o visor mostrará a temperatura medida de saída da água.
- A temperatura de saída da água configurada tem uma função de memória. No entanto, em caso de falha de energia, a função de memória será desactivada.
- Função de som imediato: Em circunstâncias normais, cada vez que a tecla é premida no painel de operação, a campainha emitirá um som de 0,5 segundos. Quando a unidade falha ou a protecção temporizada de 20 minutos termina, a campainha soará continuamente, o indicador de combustão piscará rápida e continuamente. Se premir a tecla ON/OFF, o alarme desaparece e o visor fecha-se, mas o indicador de energia não se desliga (verde).
- Utilizar controladores multi-linha: O princípio de prioridade aplicar-se-á à utilização de controladores multi-linha, o que for indicado primeiro terá prioridade, enquanto o indicador de potência do controlador com prioridade piscará, o restante controlador com prioridade também piscará, os outros controladores podem ser exibidos mas não funcionarão; a exibição será a do controlador com prioridade. Quando o controlador prioritário é desligado, a visualização dos restantes controladores será fechada.



## ADVERTÊNCIA

Para voltar a utilizar água quente depois de parar, não deixe que a água quente salpique sobre si, pois a temperatura da água na unidade pode ser demasiado elevada. Utilizá-lo após vários segundos de saída de água quente para evitar o escaldamento.



### 4.3 Parar de o utilizar

- ① Fechar a válvula de saída de água, a unidade pára automaticamente.
- ② Premir a tecla ON/OFF no painel de operação.
- ③ Fechar a válvula de entrada de água.
- ④ Desligar o interruptor principal do gás.
- ⑤ Desligar o interruptor ou desligar a fonte de alimentação.

### 4.4 Tratamento anticongelante da unidade

- Método de abastecimento de água anti-congelamento:

Não só o corpo principal, mas também os tubos e válvulas de água quente/fria devem ser protegidos contra o congelamento. Quando um controlador de linha está presente, a tecla ON/OFF no controlador de linha deve estar na posição OFF antes de prosseguir com as seguintes operações.

- ① Fechar a válvula de gás.

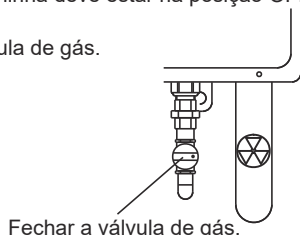

- ② Abrir a válvula de saída de água (a válvula de entrada de água está semi-aberta)

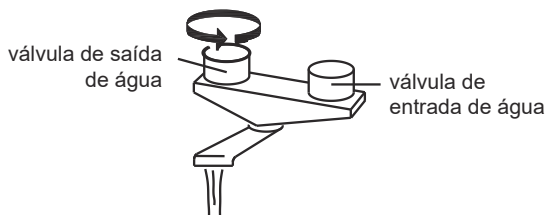



## NOTA

Se o caudal for instável, confirmar 30 minutos mais tarde. Em tempo frio, não se esqueça de aumentar o fluxo de água.

- Método de drenagem anti-congelamento:  
Quando um condutor de linha está presente, a chave ON/OFF do condutor de linha deve estar na posição OFF e a unidade deve funcionar da seguinte forma:
  - ① Fechar a válvula de gás.
  - ② Desligar o cabo de alimentação para cortar a electricidade.
  - ③ Fechar todas as válvulas de entrada de água.
  - ④ Abrir todas as válvulas de saída de água.
  - ⑤ Retirar a válvula de drenagem e o filtro da torneira de rede.
  - ⑥ Depois de drenar, substituir a válvula de drenagem e o filtro na torneira de rede.

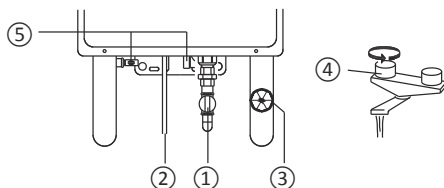

Manter as condições acima referidas até à próxima operação após a drenagem.

- ① Abrir a válvula de entrada de água, parar a saída de água quando há fluxo.
- ② Reiniciar a unidade pela ordem descrita na página 14 (Preparação antes da ignição)



## NOTA

Em caso de reutilização, se não funcionar como indicado acima, pode haver um erro.

- Precauções de Unidade Anti-Congelamento
  - ① Nem o método anticongelante aquecido electricamente nem o método de escoamento anticongelante podem impedir o congelamento de tubos e válvulas. Todas as tubagens e válvulas desde a entrada de água fria até à saída de água quente devem ser envolvidas com materiais de isolamento térmico para evitar o congelamento.
  - ② Se congelar, não se esqueça de descongelar. Certificar-se de que não há fugas de água e que a unidade está a funcionar correctamente antes da sua utilização.

## ADVERTÊNCIA



Todas as consequências adversas de danos nas paredes e no chão resultantes de fugas de água devido à falta de medidas anticongelamento são da exclusiva responsabilidade do utilizador.

## 5. MANUTENÇÃO



### ADVERTÊNCIA

Desligar o cabo de alimentação antes da limpeza ou manutenção.

- Verificar frequentemente para ver se as linhas de fornecimento de gás (mangueira de borracha) estão em bom estado sem envelhecimento, fissuras. Prestar atenção à substituição periódica das mangueiras de borracha. Para evitar fugas de gás, verificar as juntas de tubos frequentemente usando espuma para ver se estão a sair bolhas de ar.
- Um aquecedor de água deve ser examinado, limpo após utilização durante um período de tempo (geralmente meio ano) para assegurar o funcionamento normal do aquecedor. Observar a chama frequentemente. Quando a chama muda de azul para amarelo, acompanhada de fumo preto, o aquecedor deve ser limpo.
- Limpar a caixa da unidade com água e um produto de limpeza neutro que não seja um produto químico ou solvente volátil, caso contrário, a caixa irá desvanecer-se e perder o seu brilho.
- Limpar regularmente a rede de filtragem na entrada de água da unidade.
- Limpar a caixa da unidade com um pano macio e limpo frequentemente.

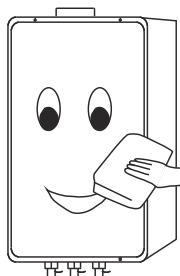

- Os aquecedores de água devem ser verificados e limpos periodicamente por pessoal profissional.
- O pessoal não profissional não pode abrir caixas de aquecimento de água. Retirar a ficha de alimentação ao abrir uma caixa de aquecimento de água. Não molhar a saída com água em uso para garantir a segurança.

## 6. RESOLUÇÃO DE PROBLEMAS



### ADVERTÊNCIA

Quando forem encontrados quaisquer fenómenos anormais, tais como fugas de gás, queimaduras anormais (fogo nas costas, chama a desaparecer, chama amarela ou fumo preto, etc.), odores ou sons anormais, etc., ou outras emergências, fechar imediatamente a válvula de gás e contactar o departamento de manutenção ou a companhia de gás para eliminação e gas,



- Visualização de código de erro avançado para uma operação e manutenção mais cómoda.  
Códigos de erro:

Erro do sensor de temperatura	A0
Erro do sensor de temperatura de saída	A7
Caudal de água acima do valor máximo	CA
Obstrução de exaustão	CF
Conexão incorrecta do interruptor de pressão de ar	C4
APS não tem pressão	C6
Protecção contra o sobreaquecimento	E1
Sensor de temperatura de entrada com defeito	E2
Erro do termostato	E9
Sem chama	EA
Erro na conexão da válvula de gás	EE
Sinal de chama errado	E7
Fuga de válvula de gás	FA
Sem sinal de chama	EC

- Falhas comuns e tratamentos.

Fenómenos		Causas										Tratamento
		Fora durante a operação	A unidade não se ligará após o arranque	Deflagração	Chama amarela acompanhada de fumo preto	Chama anormal acompanhada de odores anormais	Som anormal durante a ignição	A água não é aquecida mesmo na posição de alta temperatura	A água está demasiado quente na posição de baixa temperatura	A chama extingue-se quando a unidade é colocada na posição de Inverno	O fogo não se apaga mesmo depois de o aquecedor se apagar	
A válvula de gás não está aberta		●										Abra completamente a válvula de gás ou substitua-a por um novo recipiente de gás
A válvula de gás está meio aberta							●					Abrir completamente a válvula de gás
As condutas de gás estão cheias de ar			●									Abrir e fechar continuamente a válvula de saída de água várias vezes até se conseguir a ignição
Pressão de gás inadequada	Alta		●	●			●		●			Pedir ao pessoal de manutenção para verificar a válvula de regulação da pressão do gás
	Bixa	●						●				
Congelamento			●									Contactar o pessoal de manutenção
Entrada de pressão hidráulica inadequada		●	●						●	●		Pedir ao pessoal de manutenção para verificar a pressão hidráulica
O queimador está bloqueado					●	●	●					Contactar o pessoal de manutenção

O permutador de calor está bloqueado	●				●	●						Contactar o pessoal de manutenção
Falhas no sensor de caudal de água	●	●										Contactar o pessoal de manutenção
Falhas no botão do isqueiro	●	●										Contactar o pessoal de manutenção
Queda dos cabos internos	●	●										Contactar o pessoal de manutenção para ligar correctamente cabos soltos ou caídos
Falhas dos ventiladores	●	●					●	●				Contactar o pessoal de manutenção
Falhas de microswitch	●	●										Contactar o pessoal de manutenção
Falhas de válvulas electromagnéticas	●	●									●	Contactar o pessoal de manutenção
Falhas no eletrodo de realimentação	●											Contactar o pessoal de manutenção
Distância de descarga ou posição de descarga anormal			●									Ajustar a agulha de ignição e contactar o pessoal de manutenção
A energia está desligada devido a uma falha	●	●										Conecte la energía
A válvula principal de água fria não está aberta		●										Abrir completamente a torneira principal de entrada de água
Método de ajuste incorrecto da temperatura da água							●	●				Consultar o procedimento de ajustamento para ar fresco de inverno-verão
Entrada de ar fresco inadequada				●	●	●						Melhorar imediatamente a ventilação para assegurar uma ingestão adequada de ar fresco
Duto de fumaça entupido	●	●										Reutilização após remoção de objectos estranhos da lareira

Se forem encontradas outras falhas, parar imediatamente de utilizar o aquecedor e notificar o departamento de manutenção profissional para o reparar. Os utilizadores não devem remover ou reparar os aquecedores de água sem autorização prévia, caso contrário poderá ocorrer um acidente.



## ADVERTÊNCIA

Não utilizar aquecedores defeituosos.

## Especificações

### Aquecimento da água

Intervalo de tempo (s)	Temperatura máxima da água de saída (°C)	Temp. da água em estado estacionário (°C)	Aumento da temperatura da água (K)	Aumento de temp. permitido (K)
10	59.8	59.6	0.2	20
20	60.1	59.8	0.3	20
30	60.3	60.1	0.2	20

### Eficácia da protecção contra o sobreaquecimento accidental dos aparelhos termostáticos

Condição de teste	Temperatura máxima da água de saída (°C)	Temperatura máxima da água de entrada (°C)	Controlo de limites (°C)	Temperatura permitida (°C)
Teste nº 1	79.6	20.8	85	95

### Combustão I<sub>2H</sub>

Posição do queimador	CO <sub>M</sub> %	CO <sub>2M</sub> %	CO <sub>2N</sub> %	AFCO %	Limite %
<b>C32</b>					
Rf gás, 1,05 Taxa	105	7.30	11.7	0.0168	0.1
Rf gás, Pn	84	6.67	11.7	0.0147	0.1
gás incompleto, 1,05 Taxa	244	8.04	12.2	0.0370	0.2
Rf gás, baixo	103	3.14	11.7	0.0384	0.1
Rf gás, Pn, 0.85V	95	6.60	11.7	0.0168	0.2
Rf gás, Pn, 1.10V	87	6.58	11.7	0.0155	0.2
Gás de elevação de chamas, 0.95Qmin	264	2.71	11.9	0.1159	0.2
<b>C12</b>					
Rf gás, 1,05 Taxa	280	8.15	11.7	0.0402	0.1
Rf gás, Pn	182	7.77	11.7	0.0274	0.1
gás incompleto, 1,05 Taxa	850	8.61	12.2	0.1204	0.2
Rf gás, baixo	78	3.49	11.7	0.0261	0.1
Rf gás, Pn, 0.85V	248	8.11	11.7	0.0358	0.2
Rf gás, Pn, 1.10V	185	7.83	11.7	0.0276	0.2
Gás de elevação de chamas, 0.95Qmin	242	2.78	11.9	0.1036	0.2



I<sub>3P37</sub>

Posição do queimador	CO <sub>M</sub> %	CO <sub>2M</sub> %	CO <sub>2N</sub> %	AFCO %	Limite %
C32					
Rf gás, 1,05 Taxa	112	8.61	13.7	0.0178	0.1
Rf gás, taxa completa	41	7.71	13.7	0.0073	0.1
Rf gás, baixo	145	3.6	13.7	0.0552	0.2
Rf gás, Pn, 0.85V	65	8.22	13.7	0.0108	0.2
Rf gás, Pn, 1.10V	58	8.10	13.7	0.0098	0.2
C12					
Rf gás, 1,05 Taxa	46	7.57	13.7	0.0083	0.2
Rf gás, taxa completa	32	7.17	13.7	0.0061	0.1
Rf gás, baixo	135	3.11	13.7	0.0595	0.1
Rf gás, Pn, 0.85V	31	7.33	13.7	0.0058	0.1
Rf gás, Pn, 1.10V	29	7.21	13.7	0.0055	0.2

I<sub>3B/P30, I<sub>3+</sub></sub>

Posição do queimador	CO <sub>M</sub> %	CO <sub>2M</sub> %	CO <sub>2N</sub> %	AFCO %	Limite %
C12					
Rf gás, 1,05 Taxa	143	8.65	14	0.0231	0.2
Rf gás, Pn	99	8.02	14	0.0173	0.1
Rf gás, baixo	167	3.56	14	0.0657	0.1
Rf gás, Pn, 0.85V	51	7.69	14	0.0093	0.2
Rf gás, Pn, 1.10V	68	7.89	14	0.0121	0.2
Gás de elevação de chamas, 0.95Qmin	303	3.14	13.7	0.1322	0.2
C32					
Rf gás, 1,05 Taxa	32	6.51	14	0.0069	0.2
Rf gás, Pn	31	6.49	14	0.0067	0.1
Rf gás, baixo	149	2.91	14	0.0717	0.1
Rf gás, Pn, 0.85V	35	6.70	14	0.0073	0.2
Rf gás, Pn, 1.10V	33	6.61	14	0.0070	0.2
G31, baixo	206	2.53	13.7	0.1115	0.2
Gás de elevação de chamas, 0.95Qmin	32	6.51	14	0.0069	0.2

## Emissões de óxidos de azoto

I<sub>3B/P30</sub>, I<sub>3+</sub>

Queimador	Seco (NOX)md ,ppm	Seco (CO2)md,%	(CO2)n,%	X1,ppm	X5(0%O2),ppm	NOx,m(mg/kwh)	Tm,ar temp(°C)	hm,ar(g/kg)	NOx,o(mg/kwh)
Q <sub>min</sub>	4.00	2.91	14.0	19.24	19.24	<b>34.49</b>	24	12.56	<b>32.03</b>
0.5Q <sub>n</sub>	6.00	2.97	14.0	28.28	28.28	<b>50.68</b>	24	12.56	<b>49.10</b>
0.7Q <sub>n</sub>	16.20	5.02	14.0	45.18	45.18	<b>80.96</b>	24	12.56	<b>81.02</b>
NOx, pond		44.61 mg/kwh							
NOx, pond, Hs		41.16 mg/kwh							

I<sub>3P37</sub>

Queimador	Seco (NOX)md ,ppm	Seco (CO2)md,%	(CO2)n,%	X1,ppm	X5(0%O2),ppm	NOx,m(mg/kwh)	Tm,ar temp(°C)	hm,ar(g/kg)	NOx,o(mg/kwh)
Q <sub>min</sub>	3.4	3.11	13.7	14.98	14.98	<b>26.84</b>	24	14.23	<b>24.35</b>
0.5Q <sub>n</sub>	3.5	3.21	13.7	14.94	14.94	<b>26.77</b>	24	14.23	<b>24.27</b>
0.7Q <sub>n</sub>	10.1	5.23	13.7	26.46	26.46	<b>47.41</b>	24	14.23	<b>46.82</b>
NOx, pond		26.58 mg/kwh							
NOx, pond, Hs		24.53 mg/kwh							

I<sub>2H</sub>

Queimador	Seco (NOX)md ,ppm	Seco (CO2)md,%	(CO2)n,%	X1,ppm	X5(0%O2),ppm	NOx,m(mg/kwh)	Tm,ar temp(°C)	hm,ar(g/kg)	NOx,o(mg/kwh)
Q <sub>min</sub>	4.1	3.03	11.7	15.83	15.83	<b>28.37</b>	24	12.56	<b>25.58</b>
0.5Q <sub>n</sub>	4.3	3.08	11.7	16.33	16.33	<b>29.27</b>	24	12.56	<b>26.53</b>
0.7Q <sub>n</sub>	8.6	5.10	11.7	19.73	19.73	<b>35.36</b>	24	12.56	<b>32.95</b>
NOx, pond		26.75 mg/kwh							
NOx, pond, Hs		24.68 mg/kwh							



**ITALIANO**

# **MANUALE DI UTENTE E INSTALLAZIONE**

**ESCALDABAGNO A GAS CAMERA STAGNA**

---

**UAN**

---

**HTW-CLE-11NOXUAGLP-K | HTW-CLE-11NOXUAGN-K**



## ELENCO DEI CONTENUTI

TITOLO	PAGINA
1. PRECAUZIONI .....	2
2. INTRODUZIONE DEL PRODOTTO .....	4
3. INSTALLAZIONE DELL'UNITÀ .....	8
4. METODI DI UTILIZZO .....	17
5. MANUTENZIONE .....	21
6. RISOLUZIONE DEI PROBLEMI .....	21

Il riscaldatore corrisponde ai requisiti standard della CE ed è conforme alle seguenti direttive:

- (UE)2016/426; istruzioni dei meccanismi giuridici degli Stati membri per l'installazione di gas naturale
- 2014/30/UE; Direttive per la compatibilità elettromagnetica.
- IT 26; Scaldabagni ad acqua calda sanitaria dotati di bruciatore a gas atmosferico con gas naturale come combustibile.
- EN 50165; apparecchi non elettronici/elettrici per uso domestico e similare  
EN 55014; compatibilità elettromagnetica. Compatibilità elettromagnetica - Requisiti per
- apparecchi elettromagnetici, strumenti elettronici e dispositivi simili
- EN 61000-3; Compatibilità elettromagnetica (EMC)  
EN 60335-1; apparecchi di riscaldamento non elettronici per usi domestici e similari

## 1. PRECAUZIONI

### 1.1 Precauzioni speciali

Quando lo scaldabagno è in funzione, la combustione del gas consumerebbe molto ossigeno ed espellerebbe molto monossido di carbonio. In considerazione dei gravi danni alla salute umana o addirittura la morte causati da un'eccessiva inalazione di monossido di carbonio, l'azienda consiglia vivamente a tutti gli utenti di:

- Gli scaldabagni devono essere installati e utilizzati correttamente secondo i requisiti del presente manuale.
  - Lo scaldabagno deve essere installato in locali, non all'aperto.
  - La presa deve essere messa a terra in modo affidabile.
  - Questo apparecchio può essere utilizzato da bambini di età superiore agli 8 anni e da persone con ridotte capacità fisiche, sensoriali o mentali o con scarsa esperienza e conoscenza, se hanno ricevuto una supervisione o istruzioni sull'uso sicuro dell'apparecchio e ne comprendono i rischi. I bambini non dovrebbero giocare con l'apparecchio.
- La pulizia e la manutenzione non devono essere effettuate da bambini senza sorveglianza. Se il cavo di alimentazione è danneggiato, deve essere sostituito dal produttore, dal suo agente di assistenza o da un'altra persona altrettanto qualificata, per evitare qualsiasi rischio.



## ATTENZIONE

Non ci assumiamo alcuna responsabilità per eventuali incidenti derivanti da uno smontaggio non autorizzato o dal mancato utilizzo del presente manuale di istruzioni.

### 1.2 Prevenzione degli incidenti da gas

- Conferma della categoria del gas: la categoria del gas utilizzato deve essere identica a quella indicata sulla targhetta dello scaldabagno senza autorizzazione preventiva e senza l'uso forzato di diverse categorie di gas.
- Assicurarsi che il bruciatore sia spento dopo l'uso e non dimenticare di chiudere la valvola principale del gas.
- Controllare frequentemente la tenuta di ogni guarnizione e tubo. In condizioni normali, i tubi di gomma saranno sostituiti una volta all'anno.
- Per gli utilizzatori di gas di petrolio liquefatto, se la fiamma dello scaldabagno è alta un minuto e bassa il minuto successivo, la valvola di decompressione all'uscita del contenitore del gas può essere rotta. A questo punto, interrompere l'uso dello scaldabagno e sostituirlo con una valvola di decompressione qualificata.
- Per gli utilizzatori di gas naturale, quando la fiamma è anormale (a causa dell'instabilità della pressione del gas nelle tubazioni), interrompere temporaneamente l'uso dello scaldabagno. Se si è costretti ad utilizzarlo, il riscaldatore può essere danneggiato, anche in caso di incidente.
- Se la perdita viene rilevata, non accendere o azionare gli interruttori di alcun apparecchio elettrico e non effettuare alcuna chiamata. Chiudere immediatamente la valvola principale del gas, aprire tutte le porte e le finestre per scaricare automaticamente il gas filtrato nell'aria, smettere di usare lo scaldabagno e contattare il reparto di manutenzione o la società del gas.
- Agli scaldabagni è severamente vietato lavorare con i guasti. Se un riscaldatore si rompe, contattare per tempo il centro di riparazione della nostra azienda.
- Questo scaldabagno può essere utilizzato solo per l'erogazione di acqua calda o per la doccia. Non utilizzarlo per altri scopi.

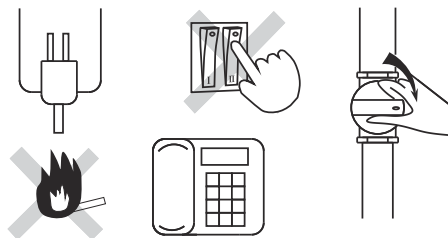

Senza fumo e fuoco

Chiudere la valvola del gas

### 1.3 Protezioni antincendio

- È assolutamente vietato uscire di casa o andare a dormire se non è stato spento uno scaldabagno.
- I prodotti infiammabili non sono collocati vicino alla cappa di uno scaldabagno. L'ingresso e l'uscita dell'aria non devono essere coperti da asciugamani, indumenti, ecc.

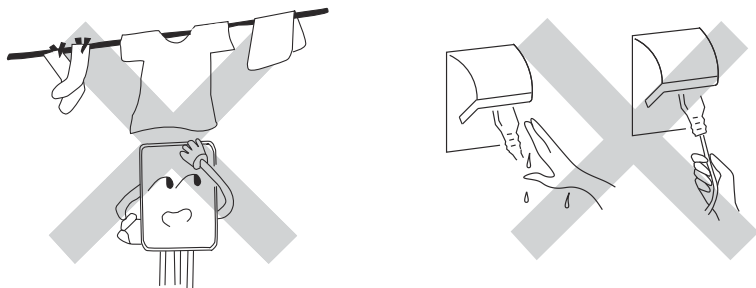

### 1.4 Altre precauzioni

- Prevenzione delle scottature dovute al surriscaldamento: se l'uso di uno scaldabagno viene ripristinato subito dopo la chiusura della valvola dell'acqua calda, non entrare in contatto con l'acqua calda fino a diversi secondi dopo, per evitare che la pelle si bruci a causa di un aumento transitorio della temperatura troppo elevato.
- Non adatto alla fornitura di acqua potabile: poiché l'acqua viene conservata a lungo in uno scaldabagno, l'acqua calda fornita dallo scaldabagno può essere utilizzata solo per scopi generici, ma non è adatta per essere bevuta.
- Prevenzione degli incidenti elettrici
  - ① Scollegare la spina elettrica prima della pulizia o della manutenzione.
  - ② Non toccare il recipiente con le mani bagnate, poiché ciò potrebbe causare scosse elettriche.
  - ③ Inserire saldamente la spina di alimentazione nella presa. Una spina polverosa o allentata può causare una scossa elettrica o un incendio.
  - ④ Non estrarre la spina tirando il cavo di alimentazione, in quanto ciò potrebbe rompere il cavo interno del cavo e causare il riscaldamento del cavo o causare un incendio.
  - ⑤ Questa unità deve essere collegata ad un filo di terra. Assicurarsi che il filo di terra sia collegato correttamente.
- Durante l'accensione, è severamente vietato lasciare che gli occhi si avvicinino al foro di osservazione per esaminare le condizioni di accensione. La distanza tra gli occhi e il foro di osservazione deve essere superiore a 300 mm.

## 2. INTRODUZIONE DEL PRODOTTO

### 2.1 Nomenclatura

## HTW-CLE \* -NOX UA

①      ②      ③      ④      ⑤

- ① HTW è il codice prodotto per lo scaldabagno domestico a gas istantaneo;
- ② CLE rappresenta la camera stagna;
- ③ Rappresenta la capacità di acqua calda in litri al minuto;
- ④ Rappresenta il basso livello di emissioni di NOX;
- ⑤ Rappresenta la serie di modelli/prodotti.



## NOTA

Il presente manuale è applicabile agli scaldacqua a scarico forzato (HTW-CLE-\* - \* \* \*) prodotti da questa azienda. La nomenclatura dei prodotti è conforme alla norma CE.

### 2.2 Parametri tecnici di prestazione Tabella

Modello		11L GN				11L GLP
		0359CU04169				
Ago CE		45				45
Consumo di energia	W	230~				230~
Tensione nominale	V.ac	50				50
Frequenza	Hz					
Gas						
Categoria di gas		I3P(37)	I3B/P(30)	I3+(28-30/37)	I 2H	
Tipo di gas		G31	G30/G31	G30	G31	G20
Pressione del gas	mbar	37	30	28-30	37	20
Indicatore luminoso						
Potenza termica nominale (Q)	kW	22				22
Prodotto utile nominale	kW	19,4				19,4
Potenza termica minima	kW	10,8				10,8
Prodotto minimo utile	kW	9,5				9,5
Efficienza delle fonti di energia		88%				88%
Pressione di alimentazione dell'acqua						
Pressione massima dell'acqua	bar	10				10
Pressione minima dell'acqua	bar	0,2				0,2
Pressione massima dell'acqua	MPa	1.0				1.0
Pressione minima dell'acqua	MPa	0.02				0.02
Portata d'acqua massima (2bar)	L/min	14,0				14,0
Flusso minimo di acqua (2bar)	L/min	8,0				8,0



Collegamenti			
Allacciamento gas	pulgada	1/2"	1/2"
Allacciamento acqua fredda	pulgada	1/2"	1/2"
Allacciamento acqua calda	pulgada	1/2"	1/2"
Diametro del tubo dei fumi (D)	mm	Φ 60-100(C12,C32) / Φ80(B22)	
Temperatura massima del tubo di scarico QHi**	°C	135	
Lunghezza del tubo dei fumi			
Lunghezza massima della canna fumaria	m	4	4
Numero massimo di gomiti	pezzo	1	1
Dimensioni nette/peso netto			
Dimensioni (Lun.xLar.xAlt.)	mm	660x370x213	660x370x213
Peso	kg	14,5	14,5
Dimensioni lorde/peso netto			
Dimensioni	mm	800x435x280	800x435x280
Peso	kg	16,4	16,4

Tabella della pressione dell'ugello

Ugello			
Diametro dell'ugello	mm	Φ 0.54	Φ 0.86
Numero di ugelli	unità	24	24

ERP			
Dichiarare il profilo di carico		M	M
Tipo di efficienza energetica del riscaldamento dell'acqua		A	A
Efficienza energetica del riscaldamento dell'acqua η <sub>WH</sub>	%	73,96	73,96
Consumo massimo di gas	m <sup>3</sup> /h	Butano 0,679-Propano 0,886	2,361
Consumo giornaliero di energia elettrica	kWh	0,0223	0,0223
AEC	kWh	25	25
Consumo annuale di carburante AFC	GJ	6	6
NO <sub>x</sub>	mg/kWh	45	27
Livello di potenza sonora interna L	dB	60	60
Temperatura di funzionamento	°C	1°C - 40°C	
Tipo di protezione		IPX4(C12/C32)	
Tipo di installazione		C12/C32/B22	C12/C32
Categoria			
3+(28-30/37)	BE, CH, CY, CZ, ES, FR, GB, GR, IE, IT, LT, LU, LV, PT, SK, SI		
3B/P(30)	AL, CY, DK, EE, FI, FR, HU, IT, LT, NL, NO, SE, SI, SK, RO, HR, TR, BG, IS, LU, MT.		
3P(37)	BE, CH, CZ, ES, FR, GB, GR, HR, IE, IT, LT, NL, PT, SK, SI		
2H	GB, AT, AL, BG, HR, CZ, DK, EE, FI, GR, IS, IT, LV, LT, MK, NO, PT, SK, SI, ES, SE, CH, TR		

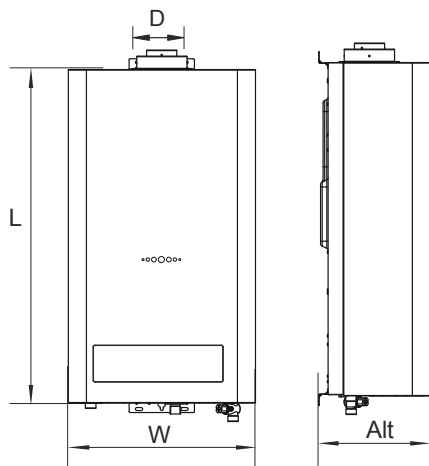

## ATTENZIONE

Le specifiche sulla targhetta devono essere prese come standard per la categoria di gas speciali. Non è consentito il retrofitting o lo scambio con altri tipi di gas!

### 2.3 Schema strutturale interno

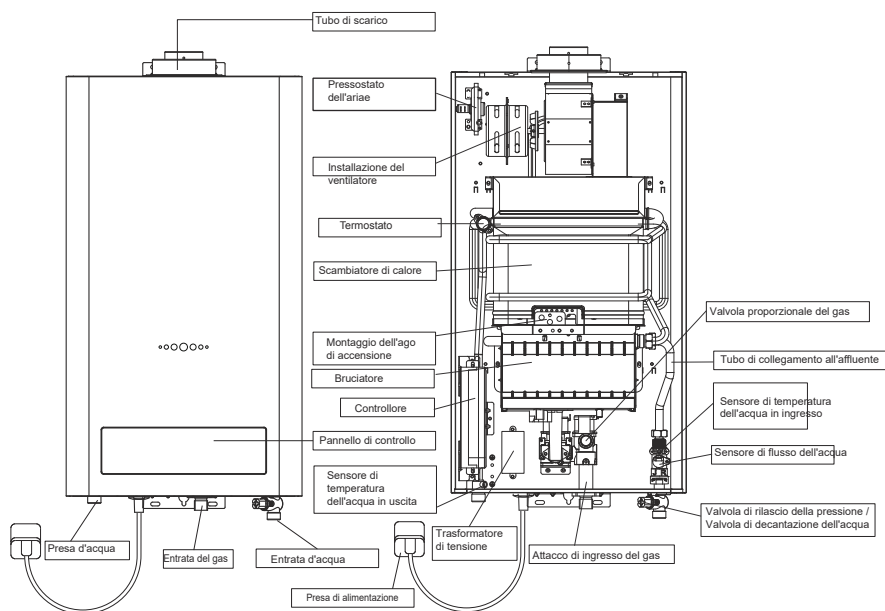

11L , 13L

## 2.4 Caratteristiche funzionali

- **Design a tenuta stagna:** l'ingresso e l'uscita dell'aria sono completamente isolati dall'aria della stanza, in modo che lo scaldabagno possa essere installato nel bagno.
- **Regolazione automatica della temperatura dell'acqua:** regolatore proporzionale avanzato, la temperatura dell'acqua può essere mantenuta costante alla temperatura preimpostata (35 ~ 65 °C)
- **Sistema di scarico obbligatorio:** i gas di scarico del riscaldatore dell'acqua possono essere scaricati all'aria aperta: allo stesso tempo, l'aria necessaria per la combustione può essere inalata nel riscaldatore in modo obbligatorio. Poiché l'aspirazione e lo scarico dell'aria sono isolati dall'aria della stanza, l'ambiente atmosferico non sarà influenzato e l'aria della stanza rimarrà fredda.
- **Partendo da una pressione dell'acqua ultra-bassa:** la pressione idraulica per l'avviamento è di soli 0,02 MPa, il campo applicabile è ampio.
- **Protezione dalle fiamme:** Lo scaldabagno spegne automaticamente il gas per evitare che il gas fuoriesca quando prende fuoco accidentalmente durante l'uso.
- **Controllo interblocco acqua-gas:** Lo scaldacqua interrompe automaticamente la combustione e si spegne quando l'alimentazione dell'acqua di rubinetto è sospesa o la valvola dell'acqua è chiusa.
- **Protezione da sovrappressione:** Quando la pressione di alimentazione dell'acqua è troppo alta, la valvola di sicurezza dello scaldabagno può scaricare automaticamente la pressione per evitare danni allo scaldabagno.
- **Comodo filtro dell'acqua rimovibile:** per le aree in cui la qualità dell'acqua è scarsa, è previsto un filtro dell'acqua facilmente rimovibile appositamente per la pulizia.
- **Nuovo design ultrasottile:** Display multifunzione a colori, controllo elettronico con tasti a sfioramento, regolazione casuale della temperatura dell'acqua, temperatura costante automatica
- **Camera di combustione avanzata:** Adottare la modalità di combustione proporzionale obbligatoria per controllare la combustione nello stato ottimale con un'elevata efficienza termica, sicura e a risparmio energetico.
- **Il controllore intelligente:** È dotato di un pannello operativo multifunzionale per consentire il controllo multi-filo a lunga distanza e la comunicazione bidirezionale con l'unità in modo semplice per le operazioni desiderate.
- **Protezione da surriscaldamento:** Lo scaldacqua spegne automaticamente il gas e smette di funzionare quando la temperatura dell'acqua in uscita dallo scaldacqua supera i 90°C o si verifica una combustione a secco.
- Display digitale e impostazione della temperatura dell'acqua in uscita, facile e comodo da usare.
- Indicatore di alimentazione, indicatore di burnout, sistema di allarme acustico-ottico duplex per attirare l'attenzione dell'utente, più sicuro da usare.
- Flusso d'acqua ultra-alto che soddisfa contemporaneamente la fornitura d'acqua a più punti.

## 2.5 Schema dei cavi interni

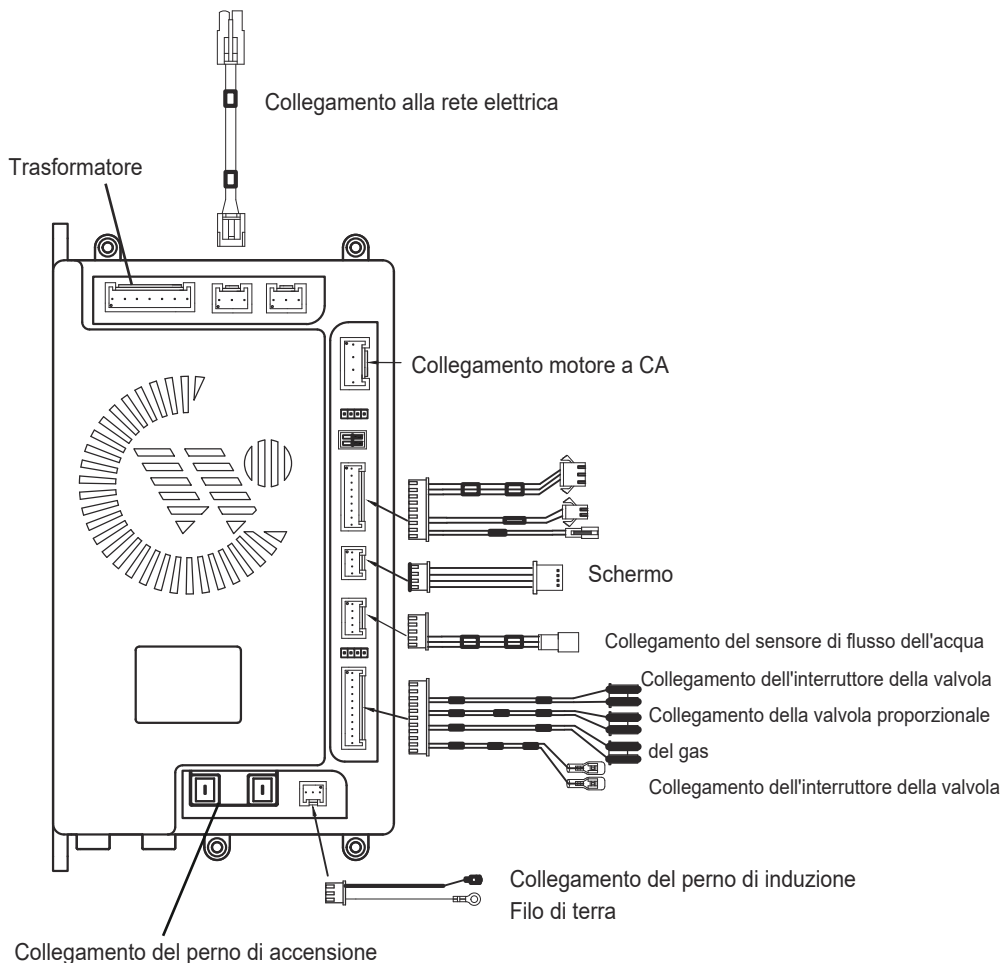

## 3. INSTALLAZIONE DELL'UNIT

### 3.3 Modalità di installazione

La griglia di ingresso dell'aria comburente deve essere posizionata in un luogo ben ventilato. Per evitare la corrosione, l'aria di combustione deve essere priva di sostanze aggressive. Le sostanze aggressive sono idrocarburi alogenati contenenti cloro o fluoro. Queste sostanze si trovano in solventi, vernici, adesivi, gas o propellenti liquidi e detersivi per la casa. Se queste condizioni non possono essere garantite, è necessario scegliere un altro luogo per la presa d'aria.



## ATTENZIONE

Questa unità deve essere installata all'interno e non deve essere installata all'esterno. Non utilizzare mai questo apparecchio quando non è installato un tubo di scarico o di alimentazione del gas obbligatorio.

### 3.2 Breve introduzione

Lo scaldabagno deve essere installato da tecnici con qualifiche professionali di installazione. Poiché un'installazione non corretta può causare guasti, i clienti non dovrebbero installare il riscaldatore da soli. Prima dell'installazione, assicurarsi nuovamente che la categoria di gas utilizzata sia identica a quella indicata sulla targhetta. Lo scaldabagno a gas B22 non può essere installato nel bagno.

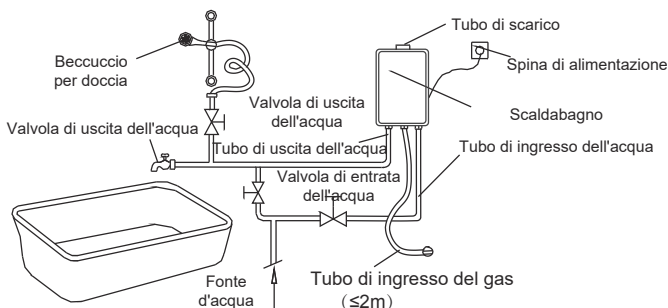





## ATTENZIONE

Il tubo di uscita dell'acqua non può essere collegato direttamente all'ugello della doccia e deve essere installata una valvola di scarico dell'acqua come mostrato nell'illustrazione sopra.

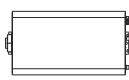
Questo apparecchio deve essere installato in un'installazione a gas regolamentata con il contatore, se del caso, secondo le norme del paese.

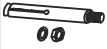
### 3.3 Parametri della lista di imballaggio

Nome e illustrazioni	Quantità	Nome e illustrazioni	Quantità
 Scaldabagno	1	 Cappuccio in plastica Filettatura a vite	2
 Manuale di Istruzioni	1	 Vite a espansione M6	1
 Accoppiatore per tubi flessibili	1	 Anello di tenuta	1

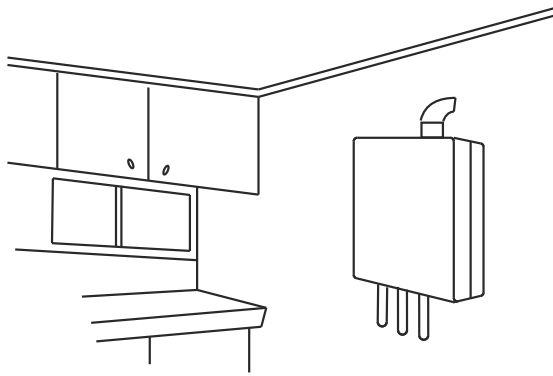

- Installazione dell'unità:  
Montare l'unità in posizione verticale senza inclinarla secondo la dimensione indicata nell'illustrazione sottostante.

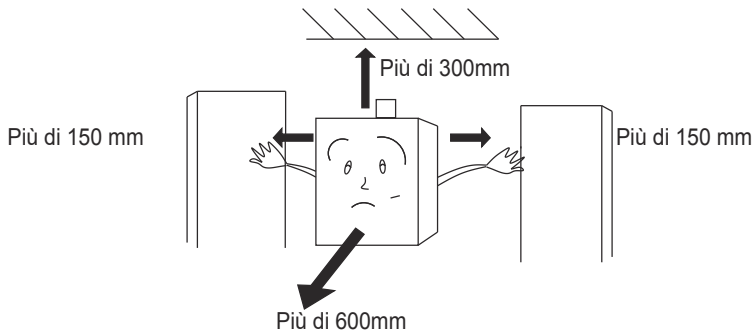

- Tipo di installazione (C12)
- Installazione del tubo di alimentazione e di scarico obbligatorio dell'unità:  
a. Modalità di installazione dello scarico superiore.

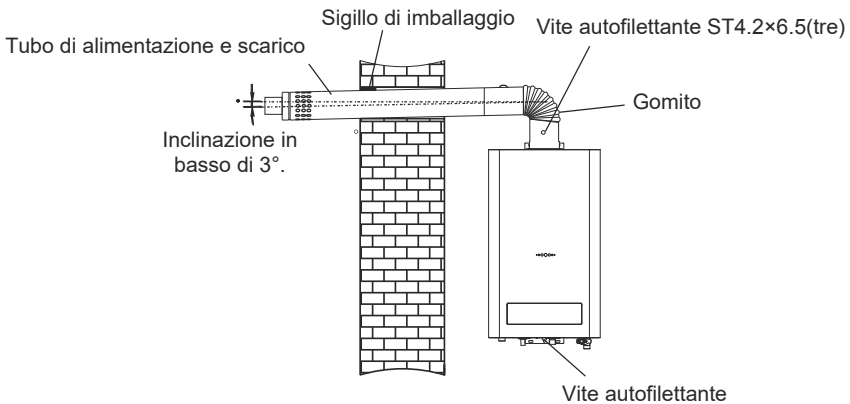

In caso di installazione ad incasso, controllare le norme dei materiali da utilizzare, non infiammabili e rispettare le distanze.

Come mostrato nella figura sottostante, serrare le viti di espansione per fissarle, appendere l'unità in verticale e avvitare con dadi, inserire i tappi di plastica sotto di essa e avvitare le viti autofilettanti.

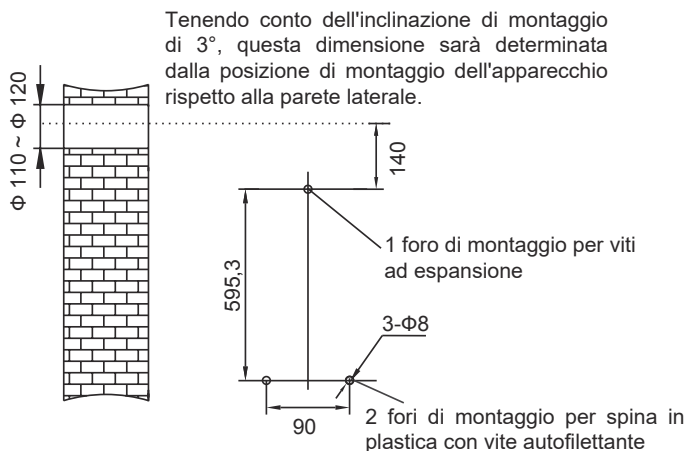

b. Modalità di installazione dello scarico posteriore superiore.



Come mostrato nella figura sottostante, serrare le viti di espansione per fissarle, appendere l'unità in verticale e avvitare con dadi, inserire i tappi di plastica sotto di essa e avvitare le viti autofilettanti.

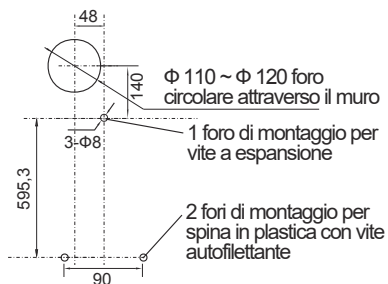

11L , 13L

- Tipo de instalación (C32)
- Instalación del tubo de suministro y escape obligatorio de la unidad:
  - a. Modo de instalación del escape superior.

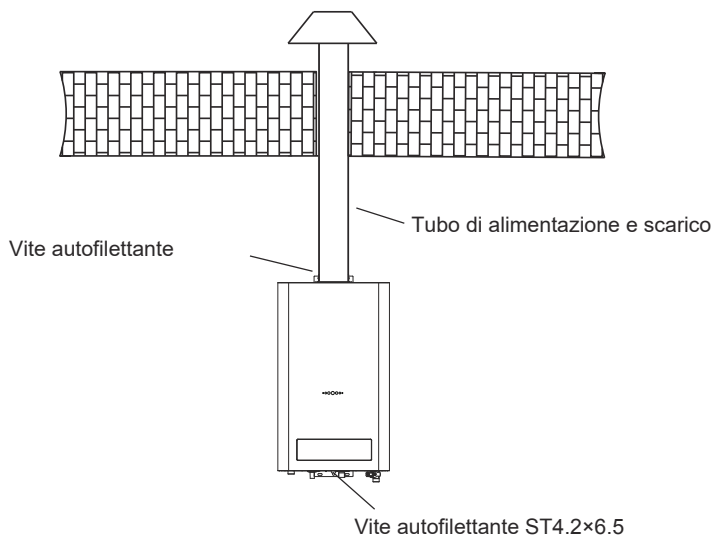

Come mostrato nella figura sottostante, serrare le viti di espansione per fissarle, appendere l'unità in verticale e avvitare con dadi, inserire i tappi di plastica sotto di essa e avvitare le viti autofilettanti.

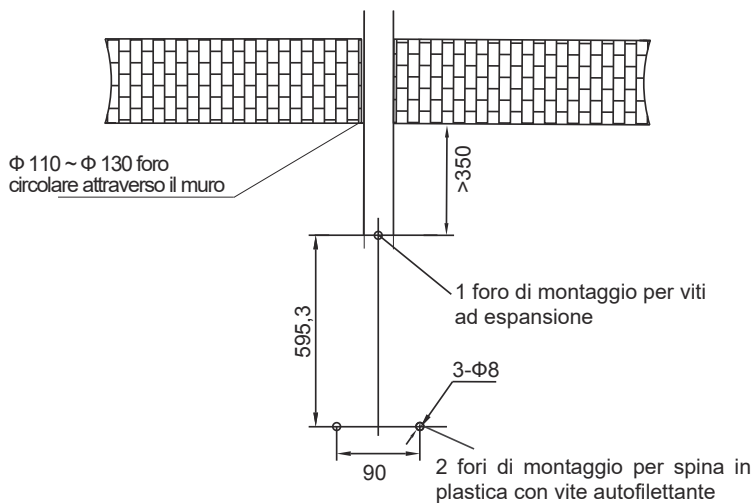



- Tipo di installazione (B22)
- Installazione del tubo di alimentazione e di scarico obbligatorio dell'unità:
  - a. Modalità di installazione dello scarico superiore.

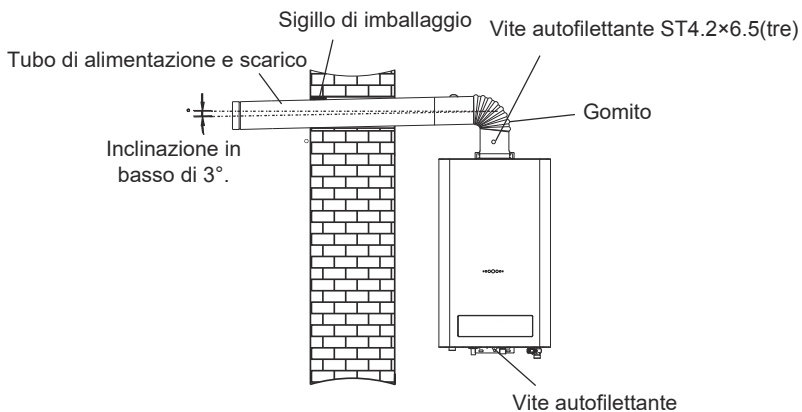

Come mostrato nella figura sottostante, serrare le viti di espansione per fissarle, appendere l'unità in verticale e avvitare con dadi, inserire i tappi di plastica sotto di essa e avvitare le viti autofilettanti.

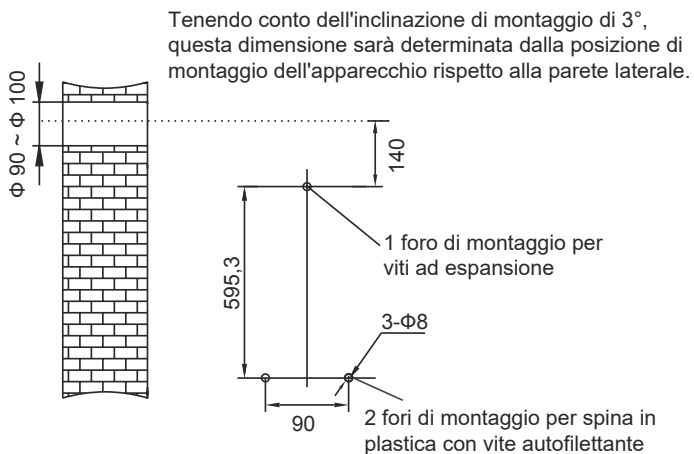

b. Modalità di installazione dello scarico posteriore superiore.



Come mostrato nella figura sottostante, serrare le viti di espansione per fissarle, appendere l'unità in verticale e avvitarla con dadi, inserire i tappi di plastica sotto di essa e avvitare le viti autofilettanti.

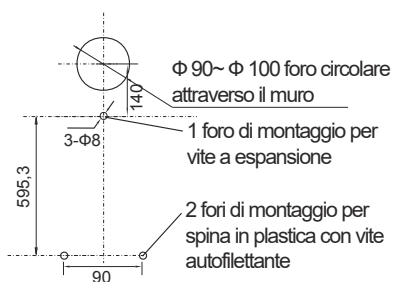

11 L y 13 L



## NOTA

Lo scaldacqua a gas B22 deve essere installato e utilizzato in un'area ben ventilata all'esterno del bagno.

Si raccomanda di installare un camino che includa una presa di gas.

- Instalación de tubería de gas.
- a. Precaución
  - ① Assicuratevi di scegliere un tubo di gomma speciale per gas o un tubo rigido adatto e una valvola di scarico del gas.
  - ② Selezionare la dimensione del tubo appropriata secondo la Tabella 1.
  - ③ La lunghezza del tubo di gomma non deve superare i 2 metri.
  - ④ Il tubo flessibile di gomma deve essere collegato nella posizione di linea rossa della guarnizione di ingresso del gas e fissato con una fascetta.
  - ⑤ Dopo l'installazione, controllare che non vi siano perdite di gas con la schiuma..
- b. Collegare l'apparecchio alla guarnizione con una filettatura G1/2.
 

Quando si usa il GPL, collegare il raccordo del tubo di ingresso del gas al raccordo del tubo di alimentazione del gas dell'unità (accertarsi di montare un anello di tenuta in gomma), quindi collegarlo con uno speciale tubo di gomma per gas da 9,5 mm di  $\Phi$ . Inserire un'estremità nel raccordo del tubo di alimentazione del gas dell'unità fino a quando non si inserisce nella scanalatura rossa del raccordo e fissarla con una clip.

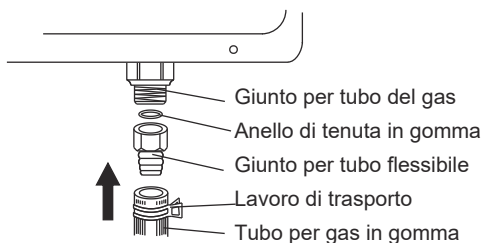

- Installazione di tubi di ingresso e di uscita dell'acqua.
 

Collegare i tubi di ingresso e di uscita dell'acqua e il tubo dell'acqua di rubinetto dell'unità con un tubo metallico di  $\Phi 10$  mm, o con un tubo dell'acqua con un diametro interno superiore a 15 mm.

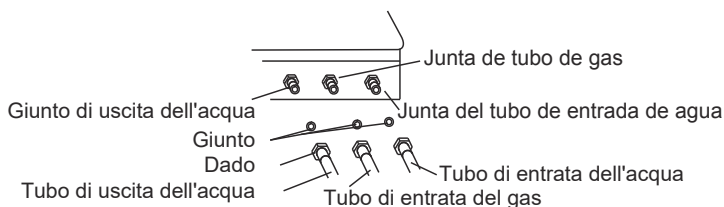

11L y 13 L



## NOTA

Aggiungere un giunto di gomma quando il tubo metallico non è in uso.

### 3.4 Precauzioni per l'installazione

- Poiché questo apparecchio adotta l'ingresso e l'uscita dell'aria obbligatoria, è consentito l'installazione in bagno, tuttavia, l'uscita del sistema di scarico deve essere estesa verso l'esterno e la distanza tra l'estremità del tubo di scarico esterno e l'uno o gli altri elementi adiacenti deve essere superiore a 600 mm.
- La macchina non può essere installata all'esterno per evitare danni al riscaldatore causati dal congelamento dell'acqua.
- Una valvola di ingresso dell'acqua deve essere installata sul tubo di ingresso dell'acqua dell'unità, quindi l'alimentazione dell'acqua può essere interrotta in caso di riparazione.
- La posizione di montaggio dell'unità è realizzata in materiale non infiammabile. Se è fatto di materiale infiammabile o resistente alle fiamme, per l'isolamento si dovrebbe usare una piastra a prova di calore, la distanza dovrebbe essere maggiore di 10mm.
- Il bordo inferiore dell'apparecchio dovrebbe trovarsi a circa 1,5 m dal suolo, in modo che la combustione possa essere facilmente osservata e la temperatura possa essere regolata.
- Un utente di GPL dovrebbe scegliere una valvola di scarico del gas adatta e di buona qualità le cui specifiche non siano inferiori a 1,5m<sup>3</sup>/h per garantire la pressione del gas e il flusso nell'unità. ''''.
- Gli utenti di gas naturale dovrebbero utilizzare tubazioni di metallo duro con lo stesso diametro dell'ingresso del gas dell'unità per ridurre l'arresto del gas in caso di perdita di pressione.
- Non dovrebbe esserci materiale infiammabile o esplosivo intorno all'unità e alla porta di scarico dei fumi, ad es. Non devono essere presenti materiali infiammabili o esplosivi intorno all'unità e al condotto di scarico dei fumi, ad es. cherosene, benzina, alcool, vernici, carta, tessuti, ecc.

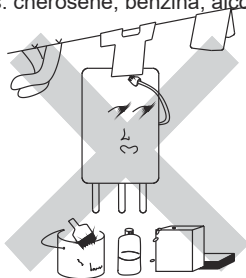

- Non puntare la porta di scarico direttamente verso una finestra vicina quando si installa l'unità.
- L'unità non deve essere installata in presenza di gas o di elementi corrosivi e non deve essere esposta a cavi, dispositivi elettrici o tubi del gas sopra di essa e a stufe o forni a gas sotto di essa.



Le tende non devono essere collocate sopra l'apparecchio a una distanza inferiore a quella raccomandata dalla normativa.

- Sul lato sinistro o destro dell'unità deve essere installato un recipiente con messa a terra affidabile.

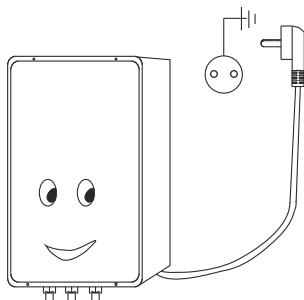

## 4. METODI DI UTILIZZO

### 4.1 Preparazione prima dell'accensione

- Inserire la spina di alimentazione e accenderla.
- Aprire l'interruttore principale della valvola del gas.
- Aprire la valvola di ingresso dell'acqua prima di iniziare.

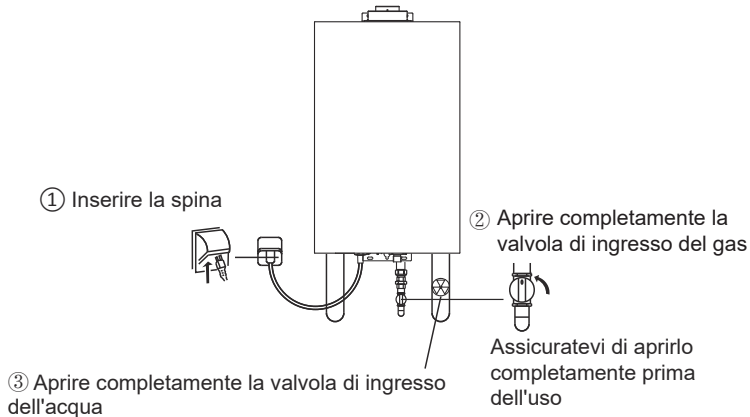

## NOTA

Uscita acqua calda con pannello di controllo o regolatore di linea. Il controllore di linea è opzionale per i clienti. Senza una richiesta speciale da parte dei clienti, l'unità sarà equipaggiata senza controllo di linea.

- Terminare la preparazione di cui sopra e confermare prima dell'uso.
- Premere il tasto ON/OFF sul pannello di comando, il LED visualizzerà la temperatura predefinita dell'acqua in uscita da 4 °C, premere il tasto ▲/▼ per impostare la temperatura dell'acqua calda in uscita.

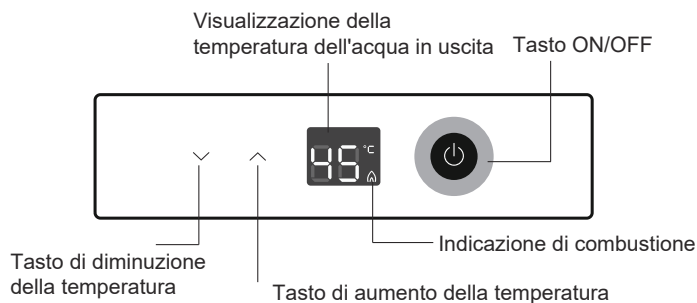

## 4.2 Accensione e funzionamento

- Accensione: Aprire la valvola di scarico dell'acqua, l'unità avvierà automaticamente il dispositivo di scarico e farà un suono di accensione come "sfrigorante"; il LED mostrerà la temperatura corrente dell'acqua in uscita. Quando l'unità è in funzione, ci sarà aria nella linea del gas; pertanto, una singola accensione potrebbe a volte non funzionare. In questo caso, chiudere immediatamente la valvola dell'acqua calda e riavviare l'unità dopo 10-20 secondi.



### NOTA

Quando viene utilizzato per la prima volta o non è stato utilizzato per lungo tempo, operare come sopra ripetutamente, tutta l'aria nel tubo di scarico è stata scaricata.

- Impostazioni della temperatura dell'acqua in uscita: La gamma preimpostata della temperatura dell'acqua in uscita di 35 °C~65°C. Ogni volta che si preme il tasto di aumento della temperatura, la temperatura impostata aumenterà a 1°C, ogni volta che si rilascia il tasto di diminuzione della temperatura per 2 secondi, il display mostrerà la temperatura di uscita dell'acqua misurata.
- La temperatura dell'acqua in uscita configurata ha una funzione di memoria. Tuttavia, in caso di mancanza di corrente, la funzione di memoria sarà disabilitata.
- Funzione di suono immediato: In circostanze normali, ogni volta che si preme il tasto sul pannello di comando, il cicalino emette un suono di 0,5 secondi. Quando l'unità si guasta o la protezione del timer di 20 minuti termina, il cicalino suonerà continuamente, l'indicatore di combustione lampeggerà rapidamente e continuamente. Premere il tasto ON/OFF, l'allarme scomparirà e il display si chiuderà, ma l'indicatore di accensione non si spegnerà (verde).
- Utilizzare controllori multilinea: Il principio di priorità si applicherà all'uso di controllori multilinea, ciò che viene indicato per primo avrà priorità, mentre l'indicatore di potenza del controllore con priorità lampeggerà, il restante controllore con priorità lampeggerà anch'esso, gli altri controllori possono essere visualizzati ma non funzioneranno; il display sarà quello di quello con priorità. Quando il regolatore di priorità viene spento, il display dei restanti regolatori si chiude.



## ATTENZIONE

Per utilizzare nuovamente l'acqua calda dopo l'arresto, non lasciate che l'acqua calda vi schizzi addosso, poiché la temperatura dell'acqua nell'unità potrebbe essere troppo elevata. Utilizzarlo dopo alcuni secondi di erogazione di acqua calda per evitare scottature.



### 4.3 Smetti di usarlo

- ① Chiudere la valvola di scarico dell'acqua, l'unità si arresta automaticamente.
- ② Premere il tasto ON/OFF sul pannello di comando.
- ③ Chiudere la valvola di ingresso dell'acqua.
- ④ Spegnerne l'interruttore principale del gas.
- ⑤ Spegnerne l'interruttore o scollegare l'alimentazione.

### 4.4 Trattamento antigelo dell'unità

- Metodo di alimentazione dell'acqua antigelo:

Non solo il corpo principale, ma anche i tubi dell'acqua calda/fredda e le valvole devono essere protetti dal congelamento. Quando è presente un regolatore di linea, il tasto ON/OFF sul regolatore di linea deve essere in posizione OFF prima di procedere con le seguenti operazioni.

- ① Chiudere la valvola del gas.

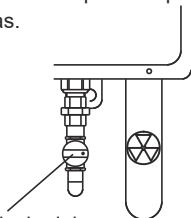

Chiudere la valvola del gas.

- ② Aprire la valvola di uscita dell'acqua (la valvola di ingresso dell'acqua è semiaperta)

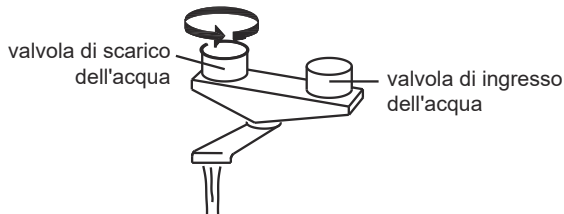



## NOTA

Se il flusso è instabile, confermare 30 minuti dopo. In caso di freddo, assicurarsi di aumentare il flusso d'acqua.

- Metodo di drenaggio antigelo:  
Quando è presente un line driver, il tasto ON/OFF del line driver dovrebbe essere in posizione OFF e l'unità dovrebbe funzionare come segue:
  - ① Chiudere la valvola del gas.
  - ② Scollegare il cavo di alimentazione per tagliare la corrente..
  - ③ Chiudere tutte le valvole di ingresso dell'acqua.
  - ④ Aprire tutte le valvole di uscita dell'acqua.
  - ⑤ Rimuovere la valvola di scarico e il filtro dal rubinetto di rete.
  - ⑥ Dopo lo svuotamento, sostituire la valvola di scarico e il filtro sul rubinetto di rete.

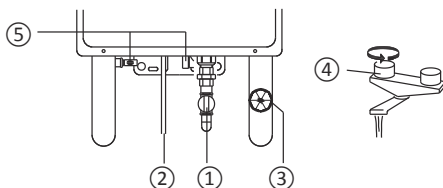

Mantenere le condizioni di cui sopra fino alla prossima operazione dopo lo svuotamento.

- ① Abra la válvula de entrada de agua, detenga la salida de agua cuando haya flujo.
- ② Reinicie la unidad en el orden descrito en la página 14 (Preparación antes de la ignición)



## NOTA

In caso di riutilizzo, se non funziona come sopra indicato, potrebbe esserci un errore.

- Precauzioni per l'unità antigelo
  - ① Né il metodo dell'antigelo riscaldato elettricamente né il metodo dello scarico dell'antigelo possono impedire il congelamento di tubi e valvole. Tutte le tubazioni e le valvole dall'ingresso dell'acqua fredda all'uscita dell'acqua calda devono essere avvolte con materiali di isolamento termico per evitare il congelamento.
  - ② Se dovesse congelare, assicuratevi di scongelarlo. Assicurarsi che non vi siano perdite d'acqua e che l'unità funzioni correttamente prima dell'uso.



## ATTENZIONE

Tutte le conseguenze negative di danni alle pareti e al pavimento derivanti da perdite d'acqua dovute alla mancanza di misure antigelo sono di esclusiva responsabilità dell'utente.



## 5. MANUTENZIONE



### ATTENZIONE

Scollegare il cavo di alimentazione prima della pulizia o della manutenzione.

- Controllare frequentemente se le linee di alimentazione del gas (tubo flessibile in gomma) sono in buone condizioni senza invecchiamento, crepe. Fare attenzione alla sostituzione periodica dei tubi di gomma. Per evitare fughe di gas, controllare frequentemente le giunzioni dei tubi con la schiuma per vedere se escono bolle.
- Uno scaldabagno deve essere esaminato, pulito dopo l'uso per un periodo di tempo (di solito sei mesi) per garantire il normale funzionamento del riscaldatore. Osservare frequentemente la fiamma. Quando la fiamma passa dal blu al giallo, accompagnata da fumo nero, il riscaldatore deve essere pulito.
- Pulire l'alloggiamento dell'unità con acqua e un detergente neutro diverso da un detergente chimico o da un solvente volatile, altrimenti l'alloggiamento sbiadirà e perderà la sua lucentezza.
- Pulire regolarmente la rete di filtraggio all'ingresso dell'acqua dell'unità.
- Pulire spesso l'alloggiamento dell'unità con un panno morbido e pulito.

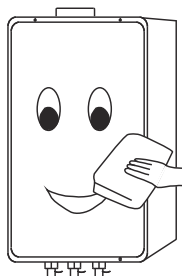

- Gli scaldabagni devono essere controllati e puliti periodicamente da personale specializzato.
- Il personale non professionale non può aprire le casse degli scaldabagni. Togliere la spina di alimentazione quando si apre l'alloggiamento di uno scaldabagno. Non bagnare l'uscita con acqua in uso per garantire la sicurezza.

## 6. RISOLUZIONE DEI PROBLEMI



### ATTENZIONE

Quando si riscontrano fenomeni anomali, come perdite di gas, bruciature anomale (fuoco nella parte posteriore, fiamma che scompare, fiamma nera o fumo, ecc.), odori o suoni anomali, ecc. o altre emergenze, chiudere immediatamente la valvola del gas e contattare il reparto di manutenzione o l'azienda del gas per lo smaltimento.



- Visualizzazione avanzata del codice di errore per un funzionamento e una manutenzione più convenienti Codici di errore:

Errore del sensore di temperatura	A0
Errore del sensore di temperatura in uscita	A7
Portata d'acqua oltre il valore massimo	CA
Ostacolo allo scarico	CF
Collegamento errato del pressostato dell'aria	C4
APS non ha pressione	C6
Protezione contro il surriscaldamento	E1
Sensore di temperatura in ingresso difettoso	E2
Errore del termostato	E9
Senza fiamma	EA
Errore nel collegamento della valvola del gas	EE
Segnale di fiamma sbagliato	E7
Perdita della valvola del gas	FA
Nessun segnale di fiamma	EC

- Fallimenti e trattamenti comuni.

Cause		Fenomeni										Trattamento
		Spento durante il funzionamento	L'unità non si accende dopo l'avvio	Deflagrazione	Fiamma gialla accompagnata da fumo nero	Fiamma anormale accompagnata da odori anormali	Suono anomalo durante l'accensione	Fiamma anormale accompagnata da odori anormali	L'acqua non viene riscaldata anche in posizione di alta temperatura	L'acqua è troppo calda in posizione di bassa temperatura	La fiamma si spegne quando l'unità è impostata in posizione Inverno	
La valvola del gas non è aperta			●									Aprire completamente la valvola del gas o sostituirla con un nuovo contenitore del gas
La valvola del gas è aperta a metà							●					Aprire completamente la valvola del gas
I tubi del gas sono pieni d'aria			●									Aprire e chiudere la valvola di scarico dell'acqua più volte in modo continuo fino al raggiungimento dell'accensione
Pressione del gas non corretta	Alta		●	●			●		●			Far controllare al personale addetto alla manutenzione la valvola di regolazione della pressione del gas
	Bassa	●					●					
Congelamento			●									Contattare il personale di manutenzione
Ingresso di pressione idraulica inadeguato		●	●						●	●		Far controllare la pressione idraulica dal personale addetto alla manutenzione
Il bruciatore è bloccato					●	●	●					Contattare il personale di manutenzione

Lo scambiatore di calore è bloccato	●				●	●						Contattare il personale di manutenzione
Guasti al sensore di flusso dell'acqua	●	●										Contattare il personale di manutenzione
Guasti al pulsante dell'accendisigari	●	●										Contattare il personale di manutenzione
Goccia dei cavi interni	●	●										Contattare il personale di manutenzione per collegare correttamente i cavi allentati o caduti
Guasti alle ventole	●	●					●	●				Contattare il personale di manutenzione
Guasti di microinterruttori	●	●										Contattare il personale di manutenzione
Guasti alle valvole elettromagnetiche	●	●									●	Contattare il personale di manutenzione
Guasti agli elettrodi di retroalimentazione	●											Contattare il personale di manutenzione
Distanza di scarico o posizione di scarico anomala			●									Regolare l'ago di accensione e contattare il personale addetto alla manutenzione
La corrente è spenta a causa di un guasto	●	●										Accendere la corrente
La valvola principale dell'acqua fredda non è aperta		●										Aprire completamente il rubinetto principale di aspirazione dell'acqua
Metodo di regolazione della temperatura dell'acqua non corretto							●	●				Fare riferimento alla procedura di regolazione per l'aria fresca inverno-estate
Presa d'aria fresca inadeguata				●	●	●						Migliorare immediatamente la ventilazione per garantire un'adeguata presa d'aria fresca
Canna fumaria bloccata	●	●										Riutilizzo dopo la rimozione di corpi estranei dal caminetto

Se si riscontrano altri guasti, interrompere immediatamente l'uso del riscaldatore e informare il servizio di manutenzione professionale per la sua riparazione. Gli utenti non devono rimuovere o riparare gli scaldabagni senza previa autorizzazione, altrimenti si potrebbe verificare un incidente.



## ATTENZIONE

Non utilizzare riscaldatori difettosi.

## Specifiche

### Riscaldamento dell'acqua

Intervallo di tempo (s)	Temperatura massima dell'acqua in uscita (°C)	Temperatura dell'acqua allo stato stazionario (°C)	Aumento della temp. dell'acqua (K)	Aumento di temp. consentito (K)
10	59.8	59.6	0.2	20
20	60.1	59.8	0.3	20
30	60.3	60.1	0.2	20

### Efficacia della protezione contro il surriscaldamento accidentale degli apparecchi termostatici

Condizione di prova	Temperatura massima dell'acqua in uscita (°C)	Temperatura massima dell'acqua in entrata (°C)	Controllo di limite (°C)	Temperatura consentita (°C)
Test n° 1	79.6	20.8	85	95

### Combustione I<sub>2H</sub>

Posizione del bruciatore	CO <sub>M</sub> %	CO <sub>2M</sub> %	CO <sub>2N</sub> %	AFCO %	Limite %
<b>C32</b>					
Rf gas, 1.05 Tasso	105	7.30	11.7	0.0168	0.1
Rf gas, Pn	84	6.67	11.7	0.0147	0.1
gas incompleto, 1,05 Tasso	244	8.04	12.2	0.0370	0.2
Rf gas, basso	103	3.14	11.7	0.0384	0.1
Rf gas, Pn, 0.85V	95	6.60	11.7	0.0168	0.2
Rf gas, Pn, 1.10V	87	6.58	11.7	0.0155	0.2
Gas di sollevamento della fiamma, 0.95Qmin	264	2.71	11.9	0.1159	0.2
<b>C12</b>					
Rf gas, 1.05 Tasso	280	8.15	11.7	0.0402	0.1
Rf gas, Pn	182	7.77	11.7	0.0274	0.1
gas incompleto, 1,05 Tasso	850	8.61	12.2	0.1204	0.2
Rf gas, basso	78	3.49	11.7	0.0261	0.1
Rf gas, Pn, 0.85V	248	8.11	11.7	0.0358	0.2
Rf gas, Pn, 1.10V	185	7.83	11.7	0.0276	0.2
Gas di sollevamento della fiamma, 0.95Qmin	242	2.78	11.9	0.1036	0.2

I<sub>3P37</sub>

Posizione del bruciatore	CO <sub>M</sub> %	CO <sub>2M</sub> %	CO <sub>2N</sub> %	AFCO %	Limit %
C32					
Rf gas, 1.05 Tasso	112	8.61	13.7	0.0178	0.1
Rf gas, tasso pieno	41	7.71	13.7	0.0073	0.1
Rf gas, basso	145	3.6	13.7	0.0552	0.2
Rf gas, Pn, 0.85V	65	8.22	13.7	0.0108	0.2
Rf gas, Pn, 1.10V	58	8.10	13.7	0.0098	0.2
C12					
Rf gas, 1.05 Tasso	46	7.57	13.7	0.0083	0.2
Rf gas, tasso pieno	32	7.17	13.7	0.0061	0.1
Rf gas, basso	135	3.11	13.7	0.0595	0.1
Rf gas, Pn, 0.85V	31	7.33	13.7	0.0058	0.1
Rf gas, Pn, 1.10V	29	7.21	13.7	0.0055	0.2

I<sub>3B/P30, I3+</sub>

Posizione del bruciatore	CO <sub>M</sub> %	CO <sub>2M</sub> %	CO <sub>2N</sub> %	AFCO %	Limit %
C12					
Rf gas, 1.05 Tasso	143	8.65	14	0.0231	0.2
Rf gas, Pn	99	8.02	14	0.0173	0.1
Rf gas, basso	167	3.56	14	0.0657	0.1
Rf gas, Pn, 0.85V	51	7.69	14	0.0093	0.2
Rf gas, Pn, 1.10V	68	7.89	14	0.0121	0.2
Gas di sollevamento della fiamma, 0.95Qmin	303	3.14	13.7	0.1322	0.2
C32					
Rf gas, 1.05 Tasso	32	6.51	14	0.0069	0.2
Rf gas, Pn	31	6.49	14	0.0067	0.1
Rf gas, basso	149	2.91	14	0.0717	0.1
Rf gas, Pn, 0.85V	35	6.70	14	0.0073	0.2
Rf gas, Pn, 1.10V	33	6.61	14	0.0070	0.2
G31, basso	206	2.53	13.7	0.1115	0.2
Gas di sollevamento della fiamma, 0.95Qmin	32	6.51	14	0.0069	0.2

## Emissioni di ossidi di azoto

I<sub>3B/P30, I<sub>3+</sub></sub>

Bruciatore	Secco (NOX)md ,ppm	Secco (CO2)md,%	(CO2)n,%	X1,ppm	X5(0%O2),ppm	NOx,m (mg/kwh)	Tm,aria temp (°C)	hm,aria (g/kg)	NOx,o (mg/kwh)
Q <sub>min</sub>	4.00	2.91	14.0	19.24	19.24	<b>34.49</b>	24	12.56	<b>32.03</b>
0.5Q <sub>n</sub>	6.00	2.97	14.0	28.28	28.28	<b>50.68</b>	24	12.56	<b>49.10</b>
0.7Q <sub>n</sub>	16.20	5.02	14.0	45.18	45.18	<b>80.96</b>	24	12.56	<b>81.02</b>
NOx, pond		44.61 mg/kwh							
NOx, pond, Hs		41.16 mg/kwh							

I<sub>3P37</sub>

Bruciatore	Secco (NOX)md ,ppm	Secco (CO2)md,%	(CO2)n,%	X1,ppm	X5(0%O2),ppm	NOx,m (mg/kwh)	Tm,aria temp (°C)	hm,aria (g/kg)	NOx,o (mg/kwh)
Q <sub>min</sub>	3.4	3.11	13.7	14.98	14.98	<b>26.84</b>	24	14.23	<b>24.35</b>
0.5Q <sub>n</sub>	3.5	3.21	13.7	14.94	14.94	<b>26.77</b>	24	14.23	<b>24.27</b>
0.7Q <sub>n</sub>	10.1	5.23	13.7	26.46	26.46	<b>47.41</b>	24	14.23	<b>46.82</b>
NOx, pond		26.58 mg/kwh							
NOx, pond, Hs		24.53 mg/kwh							

I<sub>2H</sub>

Bruciatore	Secco (NOX)md ,ppm	Secco (CO2)md,%	(CO2)n,%	X1,ppm	X5(0%O2),ppm	NOx,m (mg/kwh)	Tm,aria temp (°C)	hm,aria (g/kg)	NOx,o (mg/kwh)
Q <sub>min</sub>	4.1	3.03	11.7	15.83	15.83	<b>28.37</b>	24	12.56	<b>25.58</b>
0.5Q <sub>n</sub>	4.3	3.08	11.7	16.33	16.33	<b>29.27</b>	24	12.56	<b>26.53</b>
0.7Q <sub>n</sub>	8.6	5.10	11.7	19.73	19.73	<b>35.36</b>	24	12.56	<b>32.95</b>
NOx, pond		26.75 mg/kwh							
NOx, pond, Hs		24.68 mg/kwh							





C/ Industria, 13, Polígono Industrial El Pedregar. 08160 Montmeló. Barcelona (España)  
Tel (0034) 93 390 42 20 - Fax (0034) 93 390 42 05  
info@htwspain.com - www.htwspain.com

**FRANCE**  
info@htwfrance.com

**PORTUGAL**  
info@htw.pt

**ITALIA**  
info.it@htwspain.com



**ADVERTENCIAS PARA LA ELIMINACIÓN CORRECTA DEL PRODUCTO SEGÚN ESTABLECE LA DIRECTIVA EUROPEA 2002/96/EC.**

Al final de su vida útil, el producto no debe eliminarse junto a los residuos urbanos. Debe entregarse a centros específicos de recogida selectiva establecidos por las administraciones municipales, o a los revendedores que facilitan este servicio. Eliminar por separado un aparato eléctrico o electrónico (WEEE) significa evitar posibles consecuencias negativas para el medio ambiente y la salud derivadas de una eliminación inadecuada y permite reciclar los materiales que lo componen, obteniendo así un ahorro importante de energía y recursos. Para subrayar la obligación de eliminar por separado el aparato, en el producto aparece un contenedor de basura móvil listado.

**IMPORTANT INFORMATION FOR CORRECT DISPOSAL OF THE PRODUCT IN ACCORDANCE WITH EC DIRECTIVE 2002/96/EC.**

At the end of its working life, the product must not be disposed of as urban waste. It must be taken to a special local authority differentiated waste collection centre or to a dealer providing this service. Disposing of a household appliance separately avoids possible negative consequences for the environment and health deriving from inappropriate disposal and enables the constituent materials to be recovered to obtain significant savings in energy and resources. As a reminder of the need to dispose of household appliances separately, the product is marked with a crossed-out wheeled dustbin.

**AVERTISSEMENTS POUR L'ÉLIMINATION CORRECTE DU PRODUIT AUX TERMES DE LA DIRECTIVE 2002/96 / CE.**

Au terme de son utilisation, le produit ne doit pas être éliminé avec les déchets urbains. Le produit doit être remis à l'un des centres de collecte sélective prévus par l'administration communale ou auprès des revendeurs assurant ce service. Éliminer séparément un appareil électroménager permet d'éviter les retombées négatives pour l'environnement et la santé dérivant d'une élimination incorrecte, et permet de récupérer les matériaux qui le composent dans le but d'une économie importante en termes d'énergie et de ressources. Pour rappeler l'obligation d'éliminer séparément les appareils électroménagers, le produit porte le symbole d'un caisson à ordures barré.

**ADVERTÊNCIA PARA A ELIMINAÇÃO CORRECTA DO PRODUCTO SEGUNDO ESTABELECIDO PELA DIRECTIVA EUROPEIA 2002/96/EC**

No final da sua vida útil, o produto não deve ser eliminado juntos dos resíduos urbanos. Há centros específicos de recolha selectiva estabelecidos pelas administrações municipais, ou pelos revendedores que facilitam este Serviço. Eliminar em separado um aparelho electrónico (WEEE) significa evitar possíveis consequências negativas para o meio ambiente e para a saúde, derivado de uma eliminação incorrecta, pois os materiais que o compõem podem ser reciclados, obtendo assim uma poupança importante de energia e de recursos. Para ter claro que a obrigação que se tem que eliminar o aparelho em separado, na embalagem do aparelho aparece o símbolo de um contentor de lixo.

**AVVERTENZE PER L'ELIMINAZIONE DEL PRODOTTO SECONDO QUANTO PREVISTO DALLA DIRETTIVA EUROPEA 2002/96/EC.**

Al termine della loro vita utile, il prodotto non deve essere eliminata insieme ai rifiuti urbani. Deve essere consegnato a centri specifici di raccolta selettiva stabiliti dalle amministrazioni comunali o ai rivenditori che forniscono questo servizio. Eliminare separatamente un apparecchio elettrico o elettronico (WEEE) significa evitare eventuali conseguenze negative per l'ambiente e la salute derivanti da uno smaltimento inadeguato e consente di recuperare i materiali che lo compon-gono, ottenendo così un importante risparmio di energia e risorse. Per sottolineare l'obbligo di eliminare separatamente.